



Manuel d'utilisation
HUSQVARNA AUTOMOWER®
520/550



FR, Français

Lisez attentivement le manuel d'utilisation et assurez-vous que vous en comprenez le contenu avant d'utiliser la machine.

Sommaire

1 Sécurité	
1.1 Définitions de sécurité.....	3
1.2 Instructions générales de sécurité.....	3
1.3 Consignes de sécurité pour l'installation.....	4
1.4 Instructions de sécurité pour le fonctionnement....	4
1.5 Instructions de sécurité pour l'entretien.....	5
1.6 Consignes de sécurité relatives à l'utilisation de la batterie.....	5
1.7 Pour soulever et déplacer le produit.....	5
2 Présentation	
2.1 Assistance.....	6
2.2 Description du produit.....	6
2.3 Aperçu du produit.....	7
2.4 Symboles concernant le produit.....	8
2.5 Symboles dans Automower® Connect.....	8
2.6 Symboles sur la batterie.....	9
2.7 Instructions générales du manuel.....	9
2.8 Aperçu de la structure des réglages dans Automower® Connect (1).....	10
2.9 Aperçu de la structure des réglages Automower® Connect (2).....	11
2.10 Aperçu de la structure des réglages dans Automower® Connect (3) (connectivité Bluetooth® à courte portée uniquement).....	12
3 Installation	
3.1 Introduction – Installation.....	13
3.2 Principaux composants pour l'installation.....	13
3.3 Préparation de l'installation.....	13
3.4 Avant l'installation des câbles.....	13
3.5 Installation du produit.....	18
3.6 Installation du câble avec des piquets.....	20
3.7 Enterrement du câble périphérique ou du câble guide.....	20
3.8 Rallongement du câble périphérique ou du câble guide.....	20
3.9 Après l'installation du produit.....	21
3.10 Automower® Connect	21
3.11 Réglages dans Automower® Connect.....	23
4 Utilisation	
4.1 Interrupteur principal.....	31
4.2 Démarrage.....	31
4.3 Mode de fonctionnement - Démarrer.....	31
4.4 Mode de fonctionnement - Stationnement.....	32
4.5 Arrêt du produit.....	32
4.6 Pour désactiver le produit.....	32
4.7 Pour charger la batterie.....	32
5 Entretien	
5.1 Introduction - entretien.....	34
5.2 Calendrier d'entretien.....	34
5.3 Nettoyez le produit.....	35
5.4 Remplacement des lames.....	36
5.5 Remplacez les brosses pour roues.....	36
5.6 Batterie.....	37
5.7 Entretien hivernal.....	37
6 Dépannage	
6.1 Introduction - dépannage.....	38
6.2 Messages d'erreur.....	38
6.3 Messages d'information.....	43
6.4 Témoin LED sur la station de charge.....	45
6.5 Témoin LED sur le produit.....	46
6.6 Symptômes.....	47
6.7 Recherche de coupures dans la boucle du câble.....	49
7 Transport, entreposage et mise au rebut	
7.1 Transport.....	52
7.2 Remisage.....	52
7.3 Mise au rebut.....	52
8 Caractéristiques techniques	
8.1 Caractéristiques techniques.....	53
8.2 Marques déposées.....	55
9 Applicable aux marchés US/CA	
9.1 Déclaration de conformité du fournisseur.....	56
9.2 Exigences de conformité.....	56

1 Sécurité

1.1 Définitions de sécurité

Des avertissements, des recommandations et des remarques sont utilisés pour souligner des parties spécialement importantes du manuel.



AVERTISSEMENT: Symbole utilisé en cas de risque de blessures ou de mort pour l'opérateur ou les personnes à proximité si les instructions du manuel ne sont pas respectées.



REMARQUE: Symbole utilisé en cas de risque de dommages pour le produit, d'autres matériaux ou les environs si les instructions du manuel ne sont pas respectées.

Remarque: Symbole utilisé pour donner des informations supplémentaires pour une situation donnée.

1.2 Instructions générales de sécurité



AVERTISSEMENT: Lisez les instructions qui suivent avant d'utiliser le produit.

- Lisez attentivement le manuel d'utilisation et assurez-vous de bien comprendre les instructions avant d'utiliser ce produit. À conserver pour référence ultérieure.
- Cet appareil n'est pas destiné à une utilisation par des enfants ou des personnes aux capacités physiques, sensorielles ou mentales limitées (qui pourraient nuire à une manipulation sans danger du produit) ou manquant d'expérience et de connaissances, sauf si elles ont bénéficié de la surveillance ou des instructions concernant l'utilisation de l'appareil d'une personne responsable de leur sécurité. Toutefois, les exigences de l'UE autorisent l'utilisation de cet appareil par des enfants âgés de 8 ans et plus, ainsi que des personnes ayant des handicaps physiques, sensoriels ou mentaux ou manquant d'expérience et de connaissances, à condition qu'ils bénéficient de la surveillance ou des instructions appropriées concernant l'utilisation de l'appareil en toute sécurité et qu'ils aient bien compris les risques encourus. Les enfants ne doivent pas jouer avec l'appareil. Le nettoyage et les opérations d'entretien à effectuer par l'utilisateur ne doivent pas être réalisés par des enfants sans surveillance.
- Le produit ne doit être utilisé qu'avec les équipements recommandés par Husqvarna. Toute autre utilisation est incorrecte.
- N'utilisez pas le produit lorsque des personnes, notamment des enfants ou des animaux domestiques, se trouvent dans la zone de travail.
- Des panneaux d'avertissement doivent être placés autour de la zone de travail du produit s'il fonctionne dans des espaces publics. Les panneaux doivent comporter le texte suivant : Attention ! Tondeuse automatique ! Maintenez les enfants à distance de la machine ! Surveillez les enfants !
- Ne touchez pas les pièces dangereuses en mouvement, telles que le disque de coupe, avant qu'elles ne soient complètement à l'arrêt.
- Mettez le produit hors tension avant d'éliminer un bourrage, de procéder à l'entretien ou d'examiner le produit, et si le produit commence à vibrer de façon anormale. Examinez le produit pour vérifier qu'il n'est pas endommagé avant de le redémarrer. N'utilisez pas le produit si celui-ci est défectueux.
- En cas de blessure ou d'accident, consultez un médecin.
- Ne placez pas le câble d'alimentation électrique et le câble de rallonge dans la zone de travail. Cela peut endommager les câbles.
- Ne branchez pas ou n'appuyez pas sur un câble endommagé avant que celui-ci ne soit débranché de la prise de courant. Débranchez la fiche de la prise de courant si le câble est endommagé pendant le fonctionnement. Un câble usé ou endommagé augmente le risque de choc électrique. Un câble endommagé doit être remplacé par le personnel de maintenance.
- Lorsque vous branchez l'alimentation électrique à la prise de courant, utilisez un disjoncteur différentiel (RCD) avec un courant de déclenchement de 30 mA maximum.
- Ne chargez le produit que dans la station de charge incluse. Pour en savoir plus sur la mise au rebut de la batterie, consultez *Mise au rebut à la page 52*. Une utilisation inappropriée peut provoquer un choc électrique, une surchauffe ou une fuite de liquide corrosif de la batterie. En cas de fuite d'électrolyte, rincez à l'eau/agent de neutralisation. Si le liquide corrosif entre en contact avec vos yeux, consultez un médecin.
- Utilisez uniquement les batteries d'origine recommandées par Husqvarna. La sécurité du produit ne peut pas être garantie avec des batteries autres que celles d'origine. N'utilisez pas de batteries non rechargeables.

- Suivez les instructions d'installation qui expliquent comment définir la zone de travail ; reportez-vous à *Installation à la page 13*.
- Suivez les instructions relatives au démarrage et à l'utilisation du produit ; reportez-vous à *Utilisation à la page 31*.
- En cas de risque d'orage, Husqvarna recommande de débrancher l'alimentation électrique et tous les câbles de la station de charge afin de réduire le risque d'endommagement des composants électriques. Rebranchez l'alimentation électrique et tous les câbles dès que le risque d'orage est passé. Tous les câbles doivent être correctement branchés.
- Suivez les instructions d'entretien et, si nécessaire, utilisez les pièces de rechange d'origine Husqvarna ; reportez-vous à *Entretien à la page 34*.
- Pour les caractéristiques techniques telles que le poids, les dimensions et les valeurs d'émissions sonores, reportez-vous à *Caractéristiques techniques à la page 53*.
- L'utilisateur est tenu responsable des accidents ou dangers auxquels il expose autrui ou des biens.
- Le produit ne doit être utilisé, entretenu et réparé que par des personnes parfaitement familiarisées avec ses caractéristiques spéciales et connaissant les consignes de sécurité.
- Vous n'êtes pas autorisé à modifier la conception initiale du produit.
- Respectez les réglementations nationales applicables à la sécurité électrique.
- Husqvarna ne garantit en aucun cas une compatibilité totale entre le produit et d'autres types de dispositifs sans fil tels que les télécommandes, les transmetteurs radio ou équivalents.
- L'alarme intégrée est très forte. Soyez prudent, surtout si le produit est manipulé en intérieur.
- La plage de température de fonctionnement et de remisage est de 0-50 °C (32-122 °F). La plage de température de charge est de 0-45 °C (32-113 °F). Une température trop élevée peut endommager le produit.

1.3 Consignes de sécurité pour l'installation



AVERTISSEMENT: Lisez les instructions qui suivent avant d'utiliser le produit.

- N'installez pas la station de charge, y compris tout accessoire, à un emplacement situé en dessous ou à moins de 60 cm/24 po de tout matériau combustible. En cas de dysfonctionnement, la station de charge et l'alimentation électrique

peuvent chauffer, et cela entraîne un risque d'incendie.

- n'installez pas l'alimentation électrique à une hauteur impliquant un risque d'exposition à une immersion dans l'eau. n'installez pas l'alimentation électrique sur le sol.
- n'enfermez pas l'alimentation électrique. De l'eau de condensation peut endommager l'alimentation électrique et augmenter le risque de choc électrique.
- Applicable aux États-Unis et au Canada. Si l'alimentation électrique est installée en extérieur : risque de choc électrique. Installez-le uniquement dans un réceptacle GFCI de classe A (RCD) couvert, doté d'un boîtier résistant aux intempéries avec le capuchon de la fiche de fixation inséré ou retiré.
- N'installez pas la station de charge dans un endroit où il existe un risque d'eau stagnante.

1.4 Instructions de sécurité pour le fonctionnement



AVERTISSEMENT: Lisez les instructions qui suivent avant d'utiliser le produit.

- maintenez les mains et les pieds à distance des lames en rotation. Ne placez pas les mains ou les pieds en dessous ou à proximité du produit lorsque celui-ci est en marche.
- Utilisez la fonction PARK (Stationnement) ou désactivez le produit lorsque des personnes, en particulier des enfants ou des animaux, se trouvent dans la zone de travail. Reportez-vous à *Pour désactiver le produit à la page 32*. Husqvarna recommande de régler le produit pour qu'il fonctionne lorsqu'aucune activité ne se déroule dans la zone de travail. Le produit peut blesser des animaux la nuit dans la zone de travail, par exemple les hérissons. Reportez-vous à *Programme à la page 23*.
- Veillez à ce qu'aucun objet tel que des pierres, des branches, des outils ou des jouets ne se trouve sur la pelouse. Les lames peuvent être endommagées si elles heurtent un objet.
- Ne soulevez pas le produit et ne le déplacez pas lorsqu'il est activé.
- Ne laissez pas le produit entrer en collision avec des personnes ou des animaux. Si une personne ou un animal se trouve sur la trajectoire du produit, celui-ci doit être immédiatement arrêté. Reportez-vous à *Arrêt du produit à la page 32*.
- Ne posez aucun objet sur le produit ni sur sa station de charge.
- N'utilisez pas le produit si le bouton **STOP** ne fonctionne pas.

- Mettez toujours le produit sur OFF quand vous ne l'utilisez pas. Le produit ne peut démarrer que lorsque vous saisissez le code PIN correct.
- N'utilisez pas le produit en même temps qu'un arroseur escamotable. Utilisez la fonction *Programmer* de manière à ce que le produit et l'arroseur escamotable ne fonctionnent pas en même temps. Reportez-vous à *Programme à la page 23*.
- Ne laissez pas le produit fonctionner lorsque de l'eau stagnante est présente dans la zone de travail. Par exemple, lorsque de fortes pluies forment des flaques d'eau.

1.5 Instructions de sécurité pour l'entretien



AVERTISSEMENT: Lisez les instructions qui suivent avant d'effectuer l'entretien du produit.

- Mettez le produit sur **OFF** avant de procéder à l'entretien.
- n'utilisez pas de nettoyeur haute pression pour nettoyer le produit. N'utilisez pas de solvants pour nettoyer le produit.
- Débranchez la fiche de la station de charge avant de nettoyer ou de procéder à l'entretien de cette dernière.

1.6 Consignes de sécurité relatives à l'utilisation de la batterie



AVERTISSEMENT: Lisez les instructions qui suivent avant d'utiliser le produit.

- Les batteries lithium-ion peuvent exploser ou provoquer un incendie si elles sont démontées, court-circuitées, exposées à l'eau, au feu ou à des températures élevées. Manipulez avec précaution, ne démontez pas, n'ouvrez pas la batterie et n'appliquez aucun type d'abus électrique/mécanique. Stockez les batteries à l'abri des rayons directs du soleil.

1.7 Pour soulever et déplacer le produit



AVERTISSEMENT: Le produit doit être mis sur OFF avant d'être soulevé. Le produit est désactivé lorsque l'**interrupteur principal** est en position 0.



REMARQUE: Ne soulevez pas le produit lorsqu'il est garé dans la station de charge. Vous risqueriez d'endommager la station de charge et/ou le produit. Appuyez sur le bouton **STOP** et tirez sur le produit pour le sortir de la station de charge avant de le soulever.

1. Appuyez sur le bouton **STOP** pour arrêter le produit.

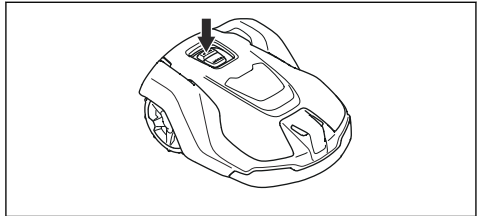

2. Mettez l'**interrupteur principal** en position 0.

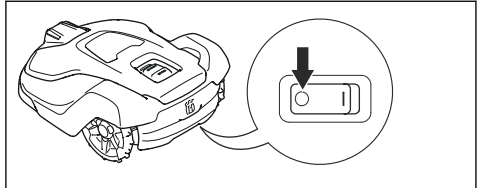

3. Soulevez le produit par la poignée, le disque de coupe éloigné de votre corps.



2 Présentation

Numéro de série :

Référence de produit :

Code PIN :

Le numéro de série et le numéro du produit se trouvent sur la plaque signalétique et sur le carton du produit.

- Enregistrez votre produit sur www.husqvarna.com. Saisissez le numéro de série et le numéro du produit ainsi que la date d'achat pour enregistrer votre produit.

2.1 Assistance

Pour obtenir de l'aide concernant le produit, contactez votre atelier d'entretien Husqvarna.

2.2 Description du produit

Remarque: Husqvarna met régulièrement à jour l'apparence et la fonctionnalité de ses produits. Reportez-vous à *Assistance à la page 6*.

Le produit est un robot tondeuse. Le produit est équipé d'une alimentation par batterie et coupe l'herbe automatiquement. Il alterne en continu entre tonte et charge. Le mode de déplacement est aléatoire, ce qui signifie que la pelouse est tondue de manière régulière et que l'usure est moindre. Le câble périphérique et le câble guide contrôlent le mouvement du produit dans la zone de travail. Les capteurs du produit détectent le moment où le produit s'approche du câble périphérique. L'avant du produit dépasse toujours le câble périphérique d'une distance spécifique avant que le produit ne tourne. Quand le produit rencontre un obstacle ou approche du câble périphérique, il choisit une nouvelle direction.

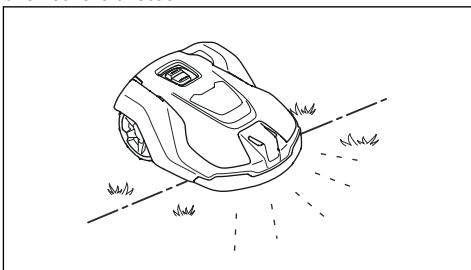

L'opérateur sélectionne les paramètres de fonctionnement dans Automower® Connect l'application. L'application affiche les paramètres de fonctionnement sélectionnés et les options disponibles ainsi que le mode de fonctionnement du produit.

2.2.1 Technique de tonte

La technique de coupe fréquente améliore la qualité de l'herbe et diminue l'utilisation d'engrais. Il n'est pas nécessaire de collecter l'herbe.

2.2.2 Rechercher la station de charge

Le produit fonctionne jusqu'à ce que l'état de charge de la batterie soit faible, puis il commence à se diriger vers la station de charge. Le produit dispose de 3 méthodes de recherche de la station de charge. Reportez-vous à la section *Retour à la station de charge à la page 25*.

2.2.3 Automower® Connect

Automower® Connect est une application mobile qui permet de sélectionner les réglages de fonctionnement à distance. Reportez-vous à la section *Automower® Connect (Bluetooth® uniquement) à la page 29*.

2.3 Aperçu du produit

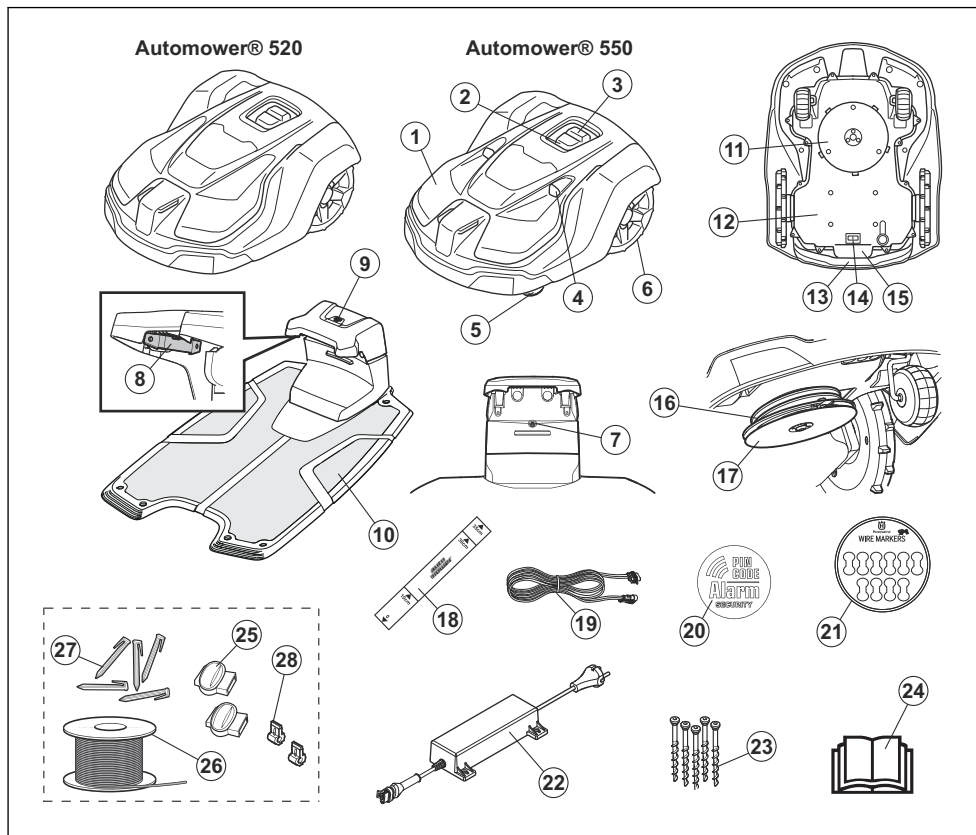

- | | |
|---|--|
| 1. Carrosserie | 14. Interrupteur principal |
| 2. Témoin LED du produit | 15. Plaque signalétique (comprenant le code d'identification du produit) |
| 3. Bouton STOP/START | 16. Disque de coupe |
| 4. Capteurs ultrasoniques | 17. Plaque de protection |
| 5. Roues avant | 18. Règle |
| 6. Roues arrière | 19. Câble basse tension |
| 7. Témoin LED de la station de charge | 20. Autocollant d'alarme |
| 8. Plaques de contact | 21. Marqueurs de câbles |
| 9. Bouton PARK (Stationnement) | 22. Alimentation électrique ¹ |
| 10. Station de charge | 23. Vis permettant de fixer la station de charge |
| 11. Système de coupe | 24. Manuel d'utilisation et guide rapide |
| 12. Boîtier de châssis contenant les composants électroniques, la batterie et les moteurs | 25. Raccords de câble ² |
| 13. Poignée | |

¹ L'aspect de cet élément peut être différent selon les marchés.

² Fait partie du kit d'installation qui a été acheté séparément.

- 26. Boucle de câble pour câble périphérique et câble guide³
- 27. Piquets⁴
- 28. Connecteur pour la boucle de câble⁵

2.4 Symboles concernant le produit

Ces symboles se trouvent sur le produit. Étudiez-les attentivement.



AVERTISSEMENT : lisez les instructions d'utilisation avant d'utiliser le produit.



AVERTISSEMENT : désactivez le produit avant de travailler dessus ou de le soulever.



AVERTISSEMENT : maintenez une distance de sécurité entre le produit en fonctionnement et vous. maintenez les mains et les pieds à distance des lames en rotation.



AVERTISSEMENT : ne vous mettez pas debout sur le produit. Ne placez jamais les mains ou les pieds en dessous ou à proximité du produit.

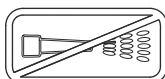

N'utilisez pas de nettoyeur haute pression ni d'eau courante pour nettoyer le produit.

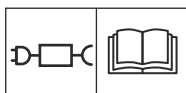

Utilisez une alimentation électrique amovible, telle que définie sur la plaque signalétique à côté du symbole.



Ce produit est conforme aux directives CE en vigueur.



Ce produit est conforme aux directives en vigueur au Royaume-Uni.



Ce produit ne doit pas être jeté avec les déchets ménagers. Veuillez à le recycler conformément aux directives légales locales.



Le châssis contient des composants qui sont sensibles aux décharges électrostatiques (ESD). Le châssis doit également être scellé de manière professionnelle. C'est pourquoi il ne doit être ouvert que par des techniciens d'entretien agréés. Un sceau rompu peut entraîner la non-validité de la totalité ou de certaines parties de la garantie.

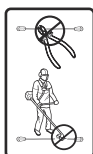

Le câble basse tension ne peut pas être raccourci, rallongé ou épissé.

N'utilisez pas de coupe-bordures à proximité du câble basse tension. Soyez prudent lors de la coupe de bordures où se trouvent les câbles.

2.5 Symboles dans Automower® Connect



Le menu de programmation permet de définir le moment où le produit coupe la pelouse.



Le menu Hauteur de coupe permet à l'opérateur de régler la hauteur de coupe du produit.



Le menu Fonctionnement est utilisé pour les réglages manuels du fonctionnement.



Le menu Installation est utilisé pour les réglages manuels de l'installation.



Le menu Accessoires est utilisé pour les réglages effectués pour les accessoires.

³ Reportez-vous à la remarque 2.

⁴ Reportez-vous à la remarque 2.

⁵ Reportez-vous à la remarque 2.



Le menu Réglages permet de définir les réglages généraux du produit. (Uniquement disponible pour la connectivité Bluetooth® à courte portée)



Le menu Sécurité permet à l'utilisateur de sélectionner l'un des 3 niveaux de sécurité. (Uniquement disponible pour la connectivité Bluetooth® à courte portée)



Automower® Connect s'affiche lorsque l'opérateur active et désactive le module Automower® Connect sur le produit. (Uniquement disponible pour la connectivité Bluetooth® à courte portée)

2.6 Symboles sur la batterie



AVERTISSEMENT : Les batteries lithium-ion peuvent exploser ou provoquer un incendie si elles sont démontées, court-circuitées ou manipulées de façon brutale. Ne les exposez pas à l'eau, au feu ou à des températures élevées.



Lisez les consignes d'utilisation.



Ne jetez pas la batterie dans le feu et n'exposez pas la batterie à une source de chaleur.



Ne plongez pas la batterie dans l'eau.

2.7 Instructions générales du manuel

Le système suivant est utilisé dans le manuel d'utilisation pour un usage plus simple :

- Le texte écrit en *italique* est affiché dans l'application Automower® Connect ou indique une référence à une autre section du manuel d'utilisation.
- Le texte en **gras** fait référence aux boutons du produit ou d'Automower® Connect.

2.8 Aperçu de la structure des réglages dans Automower® Connect (1)

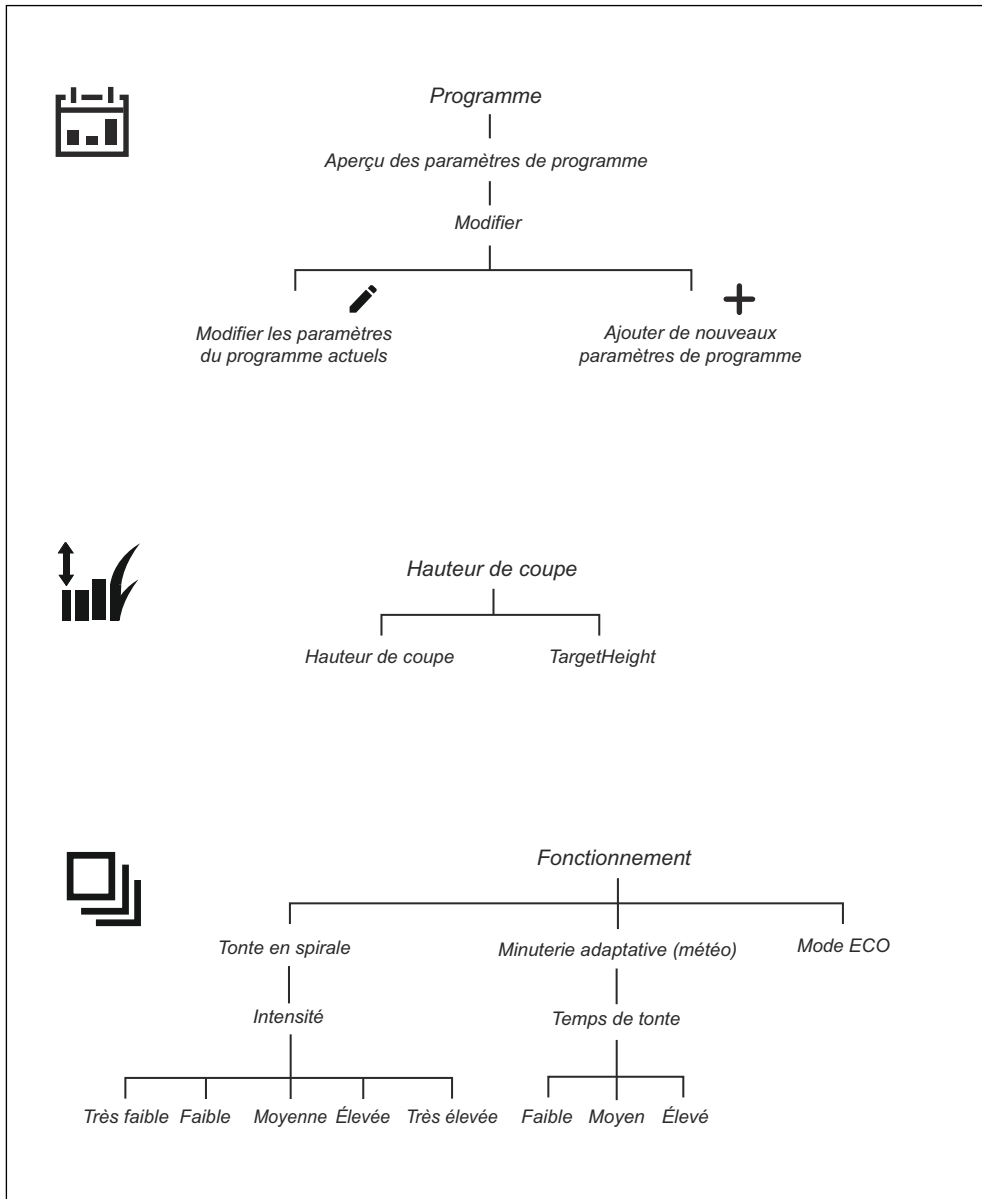

2.9 Aperçu de la structure des réglages Automower® Connect (2)

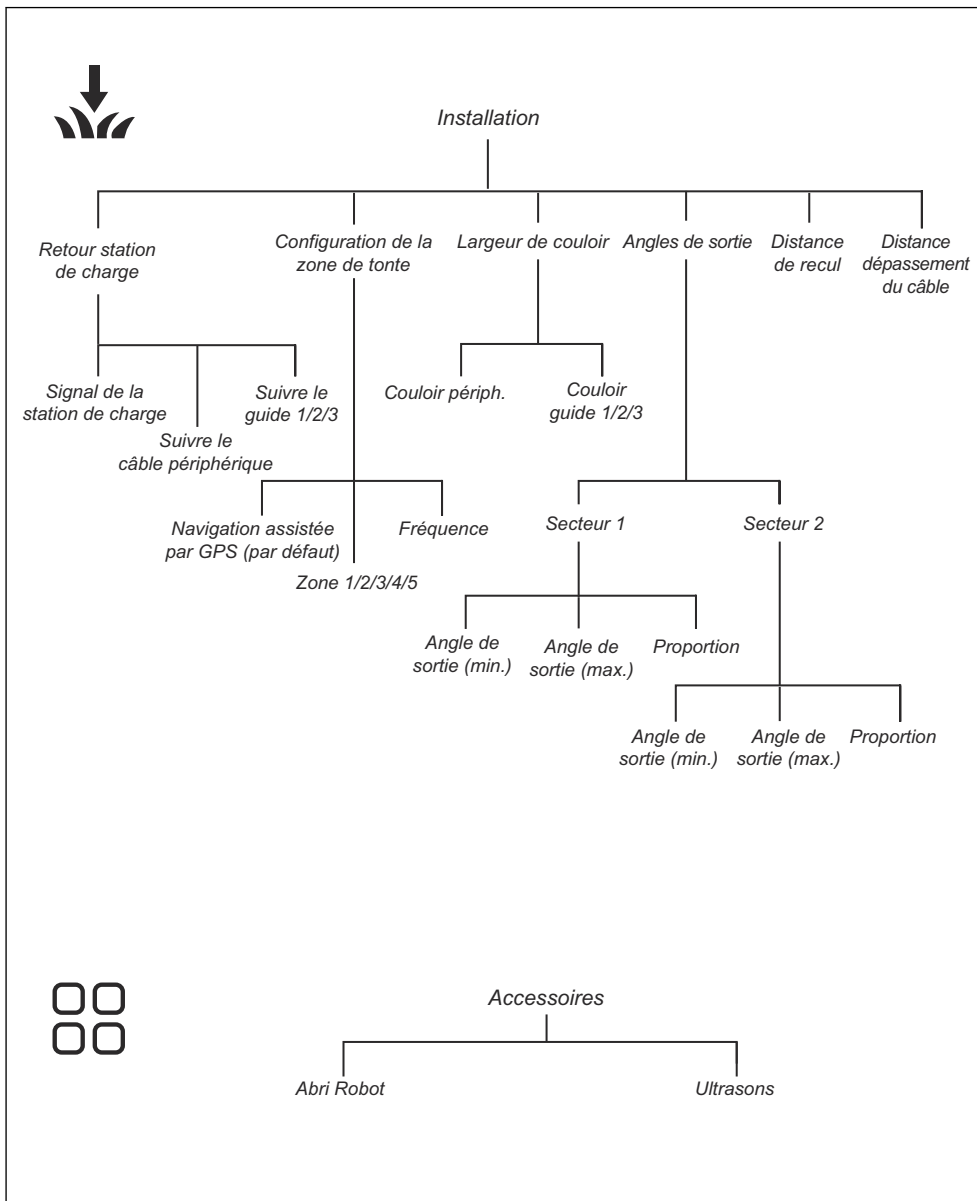

2.10 Aperçu de la structure des réglages dans Automower® Connect (3) (connectivité Bluetooth® à courte portée uniquement)

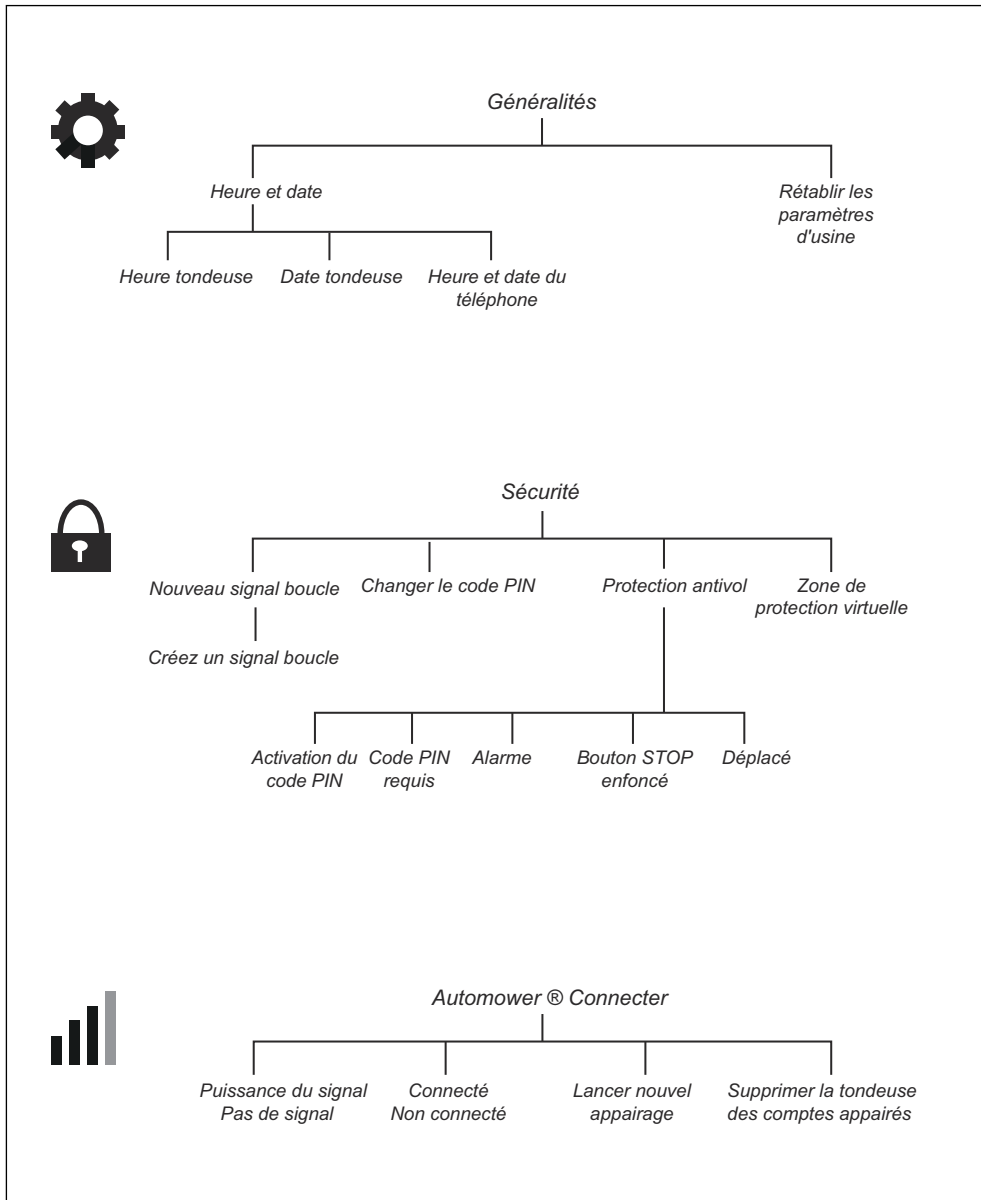

3 Installation

3.1 Introduction – Installation



AVERTISSEMENT: assurez-vous de lire et de comprendre le chapitre dédié à la sécurité avant d'installer le produit.



REMARQUE: Utilisez des pièces de rechange et du matériel d'installation d'origine.

Remarque: reportez-vous à la section www.husqvarna.com pour obtenir plus d'informations sur l'installation.

L'Automower® 550 est équipé de l'Automower® Club Solution qui vous permet d'utiliser 2 ou 3 produits dans la même installation, reportez-vous à la section *Automower® Club Solution à la page 18.*

3.2 Principaux composants pour l'installation

L'installation comprend les composants suivants :

- Un robot tondeuse qui tond automatiquement la pelouse.
- Une station de charge disposant de 3 fonctions :
 - Envoyer des signaux de contrôle dans le câble périphérique.
 - Envoyer des signaux de contrôle dans le câble guide afin que le produit suive le câble guide vers des zones éloignées spécifiques du jardin et qu'il puisse retrouver son chemin vers la station de charge.
 - Charger le produit.
- Une alimentation électrique, connectée entre la station de charge et une prise de courant de 100 V-240 V.
- Une boucle de câble, qui suit les contours de la zone de travail ainsi que des objets et plantes que le produit doit éviter. La boucle de câble sert à la fois de câble périphérique et de câble guide.

3.3 Préparation de l'installation

Lisez le chapitre dédié à l'installation avant de démarrer l'installation. Préparez soigneusement l'installation pour que le produit fonctionne de manière satisfaisante.

- Faites un plan de la zone de travail en y indiquant tous les obstacles. Il est ainsi plus facile de déterminer l'emplacement de la station de charge, du câble périphérique et du câble guide.

- Tracez un repère sur le plan aux emplacements de la station de charge, du câble périphérique et du câble guide.
- Tracez un repère sur le plan aux endroits où le câble guide est raccordé au câble périphérique. Reportez-vous à *Installation du câble guide à la page 19.*
- Comblez les trous de la pelouse pour la mettre à niveau.



REMARQUE: les trous permettant l'accumulation d'eau dans la pelouse peuvent causer des dommages au produit.

- Tondez l'herbe avant d'installer le produit. Assurez-vous que l'herbe mesure 10 cm (4 po) maximum.

Remarque: les premières semaines qui suivent l'installation, le niveau sonore lors de la tonte de l'herbe peut être plus élevé que d'habitude. Le niveau sonore diminue après quelque temps.

3.4 Avant l'installation des câbles

Vous pouvez choisir de fixer les câbles avec des piquets ou de les enterrer. Vous pouvez utiliser les 2 procédures pour une même zone de travail.



REMARQUE: si vous utilisez un aérateur de pelouse dans la zone de travail, enterrez le câble périphérique et le câble guide pour éviter de les endommager.

3.4.1 Détermination de l'emplacement de la station de charge

- Conservez un espace libre minimum de 2 m/7 pi devant la station de charge. Reportez-vous à la section *Détermination de l'emplacement du câble guide à la page 17.*
- Conservez un espace libre minimum de 150 cm/ 60 po à droite et à gauche du centre de la station de charge.
- Placez la station de charge à proximité d'une prise de courant.
- Placez la station de charge sur une surface plane.
- La plaque de base de la station de charge ne doit pas être pliée.

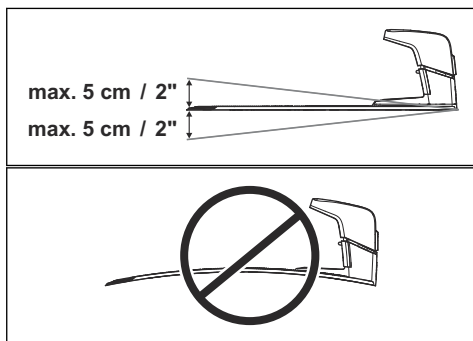

- Si la zone de tonte comporte deux parties séparées par une pente raide, nous vous recommandons d'installer la station de charge dans la partie inférieure.
- Placez la station de charge dans une zone protégée des rayons du soleil.
- Si la station de charge est installée sur un îlot, veillez à raccorder le câble guide à l'îlot. Reportez-vous à la section *Création d'un îlot* à la page 16.

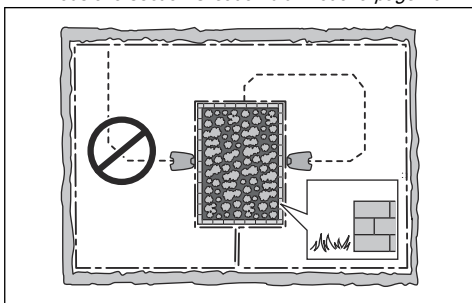

3.4.2 Détermination de l'emplacement du bloc d'alimentation



REMARQUE: veillez à ce que les lames du produit ne coupent pas le câble basse tension.



REMARQUE: n'enroulez pas le câble basse tension et ne le placez pas sous la plaque de la station de charge. Le fait d'enrouler le câble provoque des interférences avec le signal de la station de charge.



- Placez le bloc d'alimentation dans une zone protégée par un toit et à l'abri du soleil et de la pluie.
- Placez le bloc d'alimentation dans une zone bien ventilée.
- Utilisez un disjoncteur différentiel (RCD) avec un courant de déclenchement de 30 mA maximum pour brancher le bloc d'alimentation à la prise de courant.

Des câbles basse tension de différentes longueurs sont disponibles en tant qu'accessoires.

3.4.3 Pour déterminer l'emplacement du câble périphérique



REMARQUE: il doit y avoir une barrière d'au moins 15 cm (6 po) de haut entre le câble périphérique et les plans d'eau, les pentes, les précipices ou les voies publiques. Cela évite d'endommager le produit.



REMARQUE: ne laissez pas le produit fonctionner sur du gravier.



REMARQUE: ne créez pas de courbures importantes lorsque vous installez le câble périphérique.



REMARQUE: pour une utilisation délicate et sans bruit, isolez tous les obstacles tels que les arbres, les racines et les pierres.

Le câble périphérique doit être mis en boucle autour de la zone de travail. Les capteurs du produit détectent lorsque le produit s'approche du câble périphérique, et le produit choisit une autre direction. Toutes les parties de la zone de travail doivent se trouver à 35 m (115 pi) maximum du câble périphérique.

Pour faciliter la connexion entre le câble guide et le câble périphérique, il est recommandé de faire un œillet à l'endroit où le câble guide sera branché. Faites un œillet avec environ 20 cm (8 po) de câble périphérique.

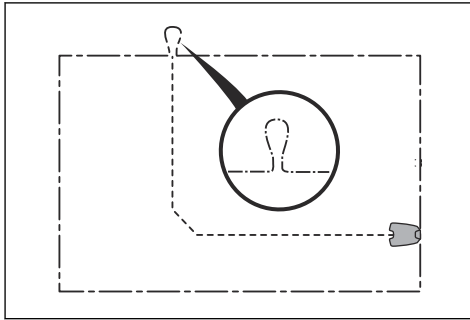

Remarque: faites un plan de la zone de travail avant d'installer le câble périphérique et le câble guide.

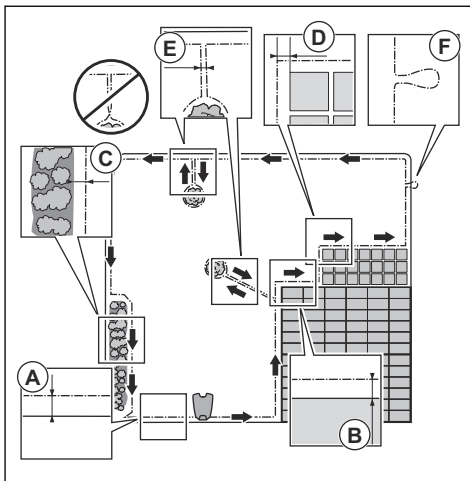

- Placez le câble périphérique tout autour de la zone de travail (A). Adaptez la distance entre le câble périphérique et les obstacles.
- Placez le câble périphérique à 35 cm (14 po) (B) de tout obstacle de plus de 5 cm (2 po) de haut.

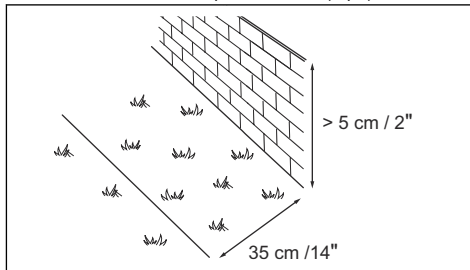

- Placez le câble périphérique à 30 cm (12 po) (C) de tout obstacle de 1-5 cm (0.4-2 po) de haut.

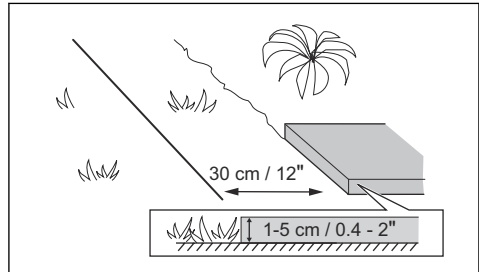

- Placez le câble périphérique à 10 cm (4 po) (D) de tout obstacle de moins de 1 cm (0.4 po) de haut.

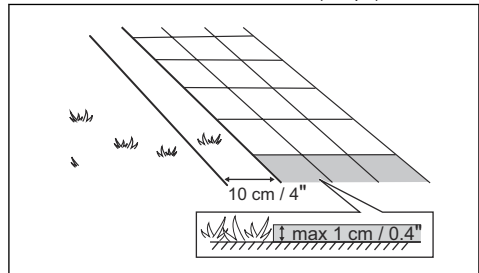

- Si vous disposez d'une allée pavée au même niveau que la pelouse, placez le câble périphérique sous l'allée pavée.

Remarque: si l'allée pavée mesure au moins 30 cm (12 po) de large, utilisez le réglage d'usine de la fonction *Distance de dépassement* pour tondre toute l'herbe adjacente à l'allée pavée. Reportez-vous à *Distance de dépassement* à la page 27.

- Si vous créez un îlot, placez les câbles périphériques en provenance et en direction de l'îlot à proximité l'un de l'autre (E). Fixez les câbles avec le même piquet. Reportez-vous à *Création d'un îlot* à la page 16.
- Faites un œillet (F) à l'endroit où le câble guide doit être branché au câble périphérique.

3.4.3.1 Installation du câble périphérique sur un terrain en pente

Le produit peut fonctionner dans les pentes de 45%. Les pentes trop inclinées doivent être isolées par le câble périphérique. La pente (%) est calculée en termes de hauteur par m. Par exemple : 10 cm / 100 cm = 10%.

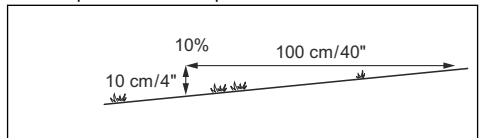

- Pour les pentes inclinées à plus de 45% à l'intérieur de la zone de travail, isolez la pente avec un câble périphérique.
- Pour des pentes inclinées à plus de 15% le long du bord extérieur de la pelouse, placez le câble périphérique à 20 cm/8 po (A) du bord.
- Pour les pentes adjacentes à une voie publique, installez un obstacle d'au moins 15 cm (6 pi.) le long du bord extérieur de la pente. Vous pouvez installer un mur ou une clôture, qui fera office d'obstacle.

3.4.3.2 Passages

Un passage est une partie bordée par le câble périphérique de chaque côté qui permet de relier 2 parties de la zone de travail. La distance entre le câble périphérique de chaque côté du passage doit être d'au moins 60 cm/24 po.

Remarque: si un passage mesure moins de 2 m/ 6.5 pi de large, installez un câble guide dans le passage.

La distance recommandée minimum entre le câble guide et le câble périphérique est de 30 cm/12 po. Le produit se déplace toujours à gauche du câble guide, vu face à la station de charge. Il est recommandé de laisser autant d'espace libre que possible à gauche du câble guide (A).

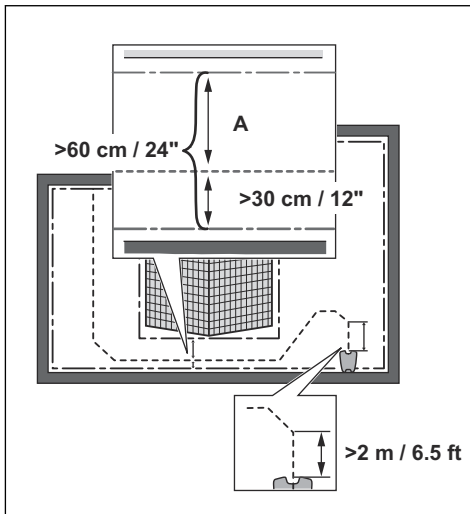

3.4.3.3 Création d'un îlot



REMARQUE: ne faites pas se croiser des sections de câble périphérique. Les

sections du câble périphérique doivent être parallèles.



REMARQUE: ne faites pas se croiser le câble guide et le câble périphérique.



REMARQUE: isolez ou retirez les obstacles dont la hauteur est inférieure à 15 cm/5.9 po. Isolez ou retirez les obstacles légèrement inclinés, par exemple, des pierres, des arbres ou des racines. Cela évite d'endommager les lames du produit.

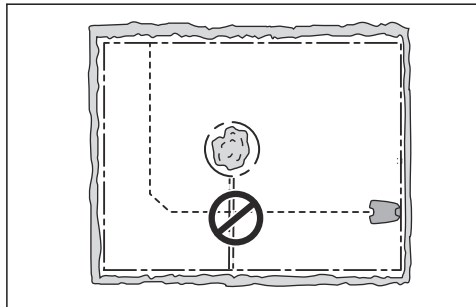

Pour créer un îlot, isolez des parties de la zone de travail avec le câble périphérique. Nous vous recommandons d'isoler tous les objets stables présents dans la zone de travail.

Certains obstacles résistent aux collisions, par exemple, les arbres ou les buissons de plus de 15 cm/5.9 po de haut. Le produit bute contre l'obstacle, puis choisit une nouvelle direction.

- Placez le câble périphérique jusqu'à l'obstacle et tout autour de celui-ci pour créer un îlot.
- Installez côte à côte les 2 sections du câble périphérique qui arrivent à l'îlot et en repartent. Le produit passera au-dessus du câble.
- Fixez les 2 sections du câble périphérique avec les mêmes piquets.

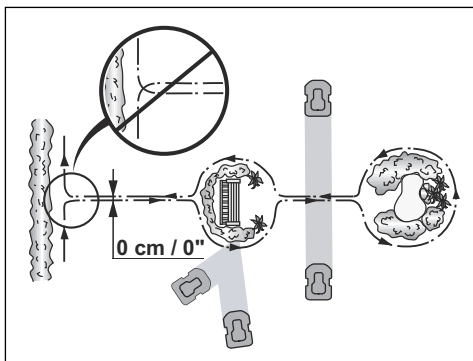

3.4.3.4 Création d'une zone secondaire

Créez une zone secondaire (B) si la zone de travail se compose de 2 surfaces non reliées par un passage. La zone de travail dans laquelle se trouve la station de charge constitue la zone principale (A).

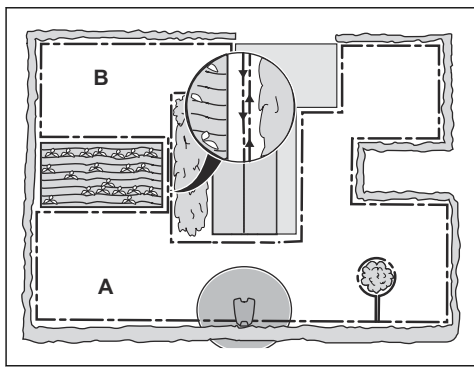

Remarque: le produit doit être déplacé manuellement entre la zone principale et la zone secondaire.

- Placez le câble périphérique autour de la zone secondaire (B) pour créer un îlot. Reportez-vous à la section *Création d'un îlot à la page 16*.

Remarque: le câble périphérique doit être placé en 1 boucle autour de toute la zone de travail (A + B).

Remarque: lorsque le produit tond l'herbe dans la zone secondaire, le mode *Zone secondaire* doit être sélectionné. Reportez-vous à la section *Mode de fonctionnement - Démarrer à la page 31*.

3.4.4 Détermination de l'emplacement du câble guide

- Installez le câble guide sur une ligne située au moins 2 m/7 pi devant la station de charge.
- Laissez autant d'espace libre que possible à gauche du câble guide, lorsque vous faites face à la station de charge. Reportez-vous à la section *Détermination de l'emplacement de la station de charge à la page 13*.
- Placez le câble guide à 30 cm/12 po minimum du câble périphérique.
- Ne créez pas d'angles secs lorsque vous installez le câble guide.

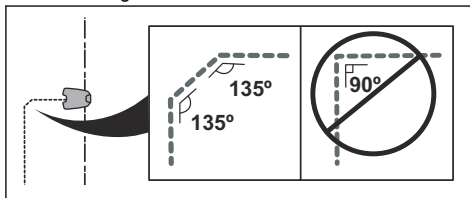

- Si la zone de travail est en pente, installez le câble guide en diagonale sur la pente.

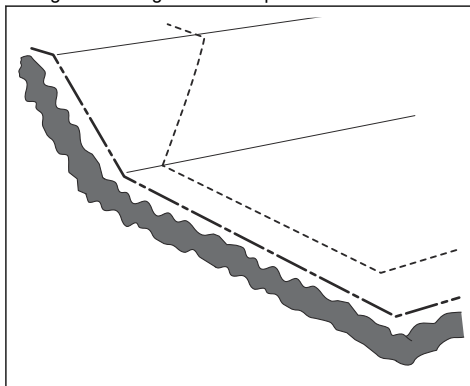

3.4.5 Exemples de zones de travail

- Si la station de charge est installée dans une petite zone (A), assurez-vous que la distance avec le câble périphérique est au minimum de 3 m/10 ft devant la station de charge.
- Si un passage (B) traverse la zone de travail et qu'aucun câble guide n'est installé, la distance minimum recommandée entre les câbles périphériques est de 2 m/6.5 pi. Lorsqu'un câble guide traverse le passage, la distance minimale recommandée entre les câbles périphériques est de 60 cm/24 po.
- Si la zone de travail présente des zones qui sont reliées par un passage étroit (B), vous pouvez configurer le produit pour qu'il suive d'abord le câble guide, puis s'en éloigne après une certaine

distance (C). Les réglages peuvent être modifiés dans la section *Configuration de la zone de tonte à la page 26*.

- Utilisez la navigation assistée par GPS qui permet au produit de sélectionner le meilleur fonctionnement. Reportez-vous à la section *Configuration de la zone de tonte à la page 26*.
- Si la zone de travail comporte une zone secondaire (D), reportez-vous à *Zone secondaire à la page 31*. Placez le produit dans la zone secondaire et sélectionnez le mode *Zone secondaire*.

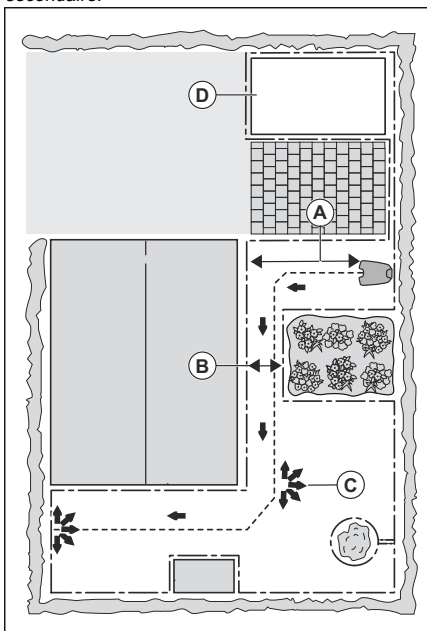

3.4.6 Automower® Club Solution

Automower® Club Solution permet d'utiliser 2 ou 3 produits dans une seule installation. Une configuration spéciale du produit est nécessaire, et l'installation des câbles périphériques et des stations de charge est différente. Pour utiliser Automower® Club Solution, contactez votre représentant Husqvarna local.

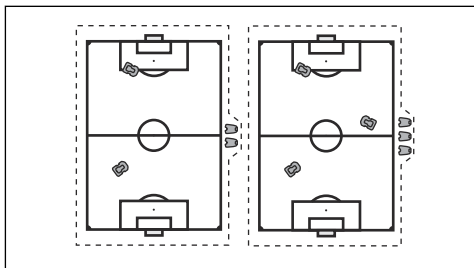

L'installation du câble périphérique et des stations de charge doit être effectuée en parallèle. La largeur maximale de la zone de travail est de 70 m / 230 pi.

Les modifications apportées lors de l'utilisation de la configuration Automower® Club Solution sont :

- Le produit suit le câble périphérique dans le sens des aiguilles d'une montre pour trouver la station de charge.
- Vous ne pouvez pas utiliser de câbles guides.
- Vous ne pouvez pas utiliser le bouton **Park**.
- La vitesse du disque de coupe et le niveau sonore sont plus élevés.

3.5 Installation du produit

3.5.1 Outils d'installation

- Marteau/mailet en plastique : pour faciliter l'enfoncement des piquets.
- Coupe-bordure/bêche : pour enterrer le câble périphérique.
- Pince universelle : pour couper le câble périphérique et serrer les connecteurs ensemble.
- Pince multiprise : pour serrer les connecteurs ensemble.

3.5.2 Installation de la station de charge



REMARQUE: ne percez pas de nouveaux trous dans la plaque de la station de charge.



REMARQUE: ne posez pas les pieds sur la plaque de base de la station de charge.



AVERTISSEMENT: le câble d'alimentation électrique et le câble de rallonge doivent se trouver hors de la zone de travail pour éviter d'endommager les câbles.



AVERTISSEMENT: assurez-vous que les fiches du câble basse tension et de l'unité d'alimentation électrique sont propres et sèches avant de les brancher.

Lorsque vous raccordez l'alimentation électrique, utilisez uniquement une prise de courant connectée à un disjoncteur différentiel de fuite à la terre (RCD).

1. Assurez-vous de bien lire et comprendre les instructions relatives à l'emplacement de la station de charge. Reportez-vous à *Détermination de*

l'emplacement de la station de charge à la page 13.

2. Installez la station de charge dans la zone sélectionnée.

Remarque: ne fixez pas la station de charge au sol à l'aide de vis tant que le câble guide n'est pas installé. Reportez-vous à *Installation du câble guide à la page 19.*

3. Connectez le câble basse tension à la station de charge.
4. Installez l'alimentation électrique à une hauteur minimum de 30 cm/12 po.

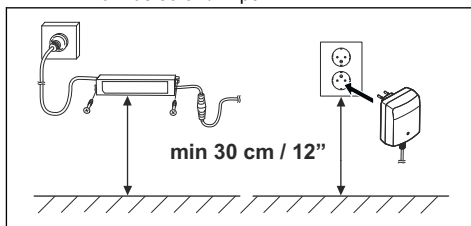

5. Branchez le câble d'alimentation électrique sur une prise murale de 100-240 V.

Remarque: il est possible de recharger le produit lorsque la station de charge est connectée. Placez le produit dans la station de charge pendant la pose du câble périphérique et du câble guide. Mettez en marche le produit pour démarrer sa charge. Reportez-vous à *Interrupteur principal à la page 31.* Ne procédez à aucun réglage du produit avant la fin de l'installation.

6. Placez le câble basse tension au sol avec des piquets ou enterrez-le. Reportez-vous à *Installation du câble avec des piquets à la page 20* ou *Enterrement du câble périphérique ou du câble guide à la page 20.*
7. Raccordez les câbles à la station de charge une fois l'installation du câble périphérique et du câble guide terminée. Reportez-vous à *Installation du câble périphérique à la page 19* et *Installation du câble guide à la page 19.*
8. Fixez la station de charge au sol à l'aide des vis fournies après avoir installé le câble guide. Reportez-vous à *Installation du câble guide à la page 19.*

3.5.3 Installation du câble périphérique



REMARQUE: n'enroulez pas le câble restant. Le fait d'enrouler le câble provoque des interférences avec le produit.

1. Placez le câble périphérique tout autour de la zone de travail. Commencez et terminez l'installation derrière la station de charge.
2. Ouvrez le connecteur et placez le câble périphérique dans le connecteur.

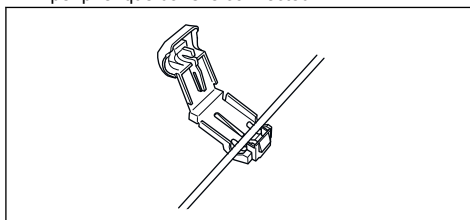

3. Fermez le connecteur avec une pince.

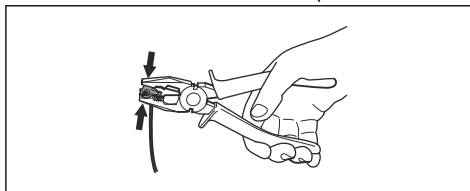

4. Coupez le câble périphérique 1-2 cm/0.4-0.8 po au-dessus de chaque connecteur.
5. Poussez le connecteur droit sur la broche métallique dotée du repère « AR » sur la station de charge.
6. Poussez le connecteur gauche sur la broche métallique dotée du repère « AL » sur la station de charge.

3.5.4 Installation du câble guide



REMARQUE: Des câbles jumelés entre eux, ou avec un bornier à vis, et isolés avec du ruban ne constituent pas des raccords satisfaisants. L'humidité du sol peut causer l'oxydation du câble et au bout de quelque temps la rupture du circuit.

1. Ouvrez le connecteur et placez le câble dans le connecteur.
2. Fermez le connecteur avec une pince.
3. Coupez le câble guide 1-2 cm/0.4-0.8 po au-dessus de chaque connecteur.
4. Faites passer le câble guide dans la rainure de la station de charge.
5. Enfoncez le connecteur dans la broche métallique dotée du repère « G1 », le cas échéant, procédure similaire pour « G2 » et « G3 » sur la station de charge.
6. Débranchez la station de charge de la prise de courant.

7. Placez l'extrémité du câble guide dans l'œillet du câble périphérique.
8. Coupez le câble périphérique à l'aide d'une pince coupante.
9. Connectez le câble guide au câble périphérique à l'aide d'un raccord.

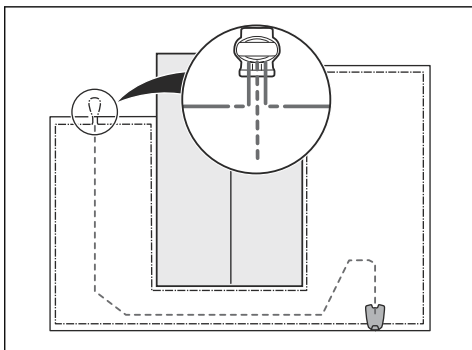

- a) Placez les 2 extrémités du câble périphérique et l'extrémité du câble guide dans le raccord.

Remarque: assurez-vous de pouvoir voir les extrémités des câbles guides à travers la zone transparente du connecteur.

- b) Enfoncez le bouton du raccord avec une pince multiprise.

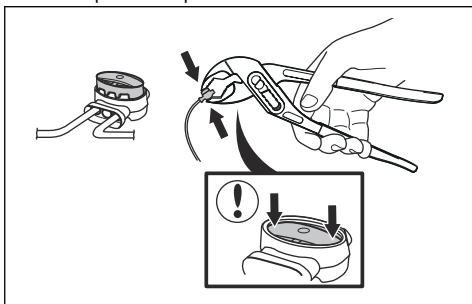

10. Fixez le câble guide au sol avec des piquets ou enterrez-le dans le sol. Reportez-vous à la section *Installation du câble avec des piquets* à la page 20 ou *Enterrement du câble périphérique ou du câble guide* à la page 20.
11. Branchez la station de charge sur la prise de courant.

3.6 Installation du câble avec des piquets



REMARQUE: assurez-vous que les piquets maintiennent le câble périphérique et le câble guide au sol.



REMARQUE: le fait de tondre l'herbe trop court juste après l'installation peut aussi endommager l'isolant du câble. Des dommages sur l'isolant peuvent ne causer des dysfonctionnements qu'au bout de plusieurs semaines, voire plusieurs mois.

1. Posez le câble périphérique et le câble guide sur le sol.
2. Espacez les piquets de 30 cm/12 po maximum.
3. Enfoncez les piquets dans le sol à l'aide d'un marteau ou d'un maillet en plastique.

Remarque: le câble est recouvert par l'herbe et n'est plus visible au bout de quelques semaines.

3.7 Enterrement du câble périphérique ou du câble guide

- Dégagez un intervalle au sol à l'aide d'un coupe-bordure ou d'une pelle à fond plat.
- Enfoncez le câble périphérique ou le câble guide de 1-20 cm/0.4-8 po dans le sol.

3.8 Rallongement du câble périphérique ou du câble guide

Remarque: rallongez le câble périphérique ou le câble guide s'il est trop court par rapport à la zone de travail. Utilisez des pièces de rechange d'origine, comme des raccords.

1. Débranchez la station de charge de la prise de courant.
2. Coupez le câble périphérique ou le câble guide avec une pince coupante aux endroits où il doit être rallongé.
3. Rallongez le câble aux endroits où cette opération est nécessaire.
4. Installez le câble périphérique ou le câble guide dans sa nouvelle position.
5. Placez les extrémités du câble dans un raccord.

Remarque: vérifiez que vous pouvez voir les extrémités du câble périphérique ou du câble guide à travers la zone transparente du raccord.

6. Abaissez le couvercle du connecteur à l'aide d'une pince multiprise pour fixer les fils dans le connecteur.

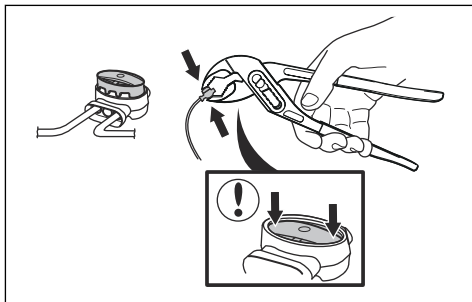

7. Installez le câble périphérique ou le câble guide dans sa nouvelle position avec des piquets.
8. Branchez la station de charge sur la prise de courant.

3.9 Après l'installation du produit

3.9.1 Contrôle visuel de la station de charge

1. Assurez-vous que le témoin LED sur la station de charge est allumé en vert.
2. Si le témoin LED n'est pas allumé en vert, contrôlez l'installation. Reportez-vous à *Témoin LED sur la station de charge à la page 45* et *Installation de la station de charge à la page 18*.

3.9.2 Réglages de base

Lors de la première activation du produit, certains réglages de base doivent être effectués avant que le produit puisse fonctionner. Par exemple, vous devez appairer le produit et la station de charge, et vous pouvez choisir d'activer la protection antivol dans GeoFence. Reportez-vous à la section *Zone de protection virtuelle à la page 29*. Vous devez également appairer le produit et l'application Automower® Connect pour pouvoir modifier les réglages et faire fonctionner le produit. Reportez-vous à la section *Automower® Connect à la page 21*.

1. Allumez le produit.

Remarque: le mode d'appairage Bluetooth® est actif pendant 3 minutes. Si l'appairage n'a pas fonctionné dans ce délai, éteignez le produit. Patientez jusqu'à ce que l'indicateur d'état LED s'éteigne, puis rallumez le produit.

2. Saisissez le code PIN d'usine.

3. Connectez-vous à votre compte Husqvarna dans l'application Automower® Connect.
4. Démarrez Bluetooth® sur votre appareil mobile.
5. Sélectionnez *Mes tondeuses* dans l'application Automower® Connect, puis le signe plus (+).
6. Sélectionnez un modèle. L'application Automower® Connect recherche des produits disponibles à courte portée (Bluetooth®).
7. Sélectionnez le produit.
8. Suivez les instructions dans l'application Automower® Connect.

Remarque: un seul appairage entre l'application Automower® Connect et le produit est nécessaire.

Remarque: pour déconnecter l'application Automower® Connect, celle-ci doit être complètement fermée.

3.10 Automower® Connect

Celle-ci fournit 2 modes de connectivité : connectivité cellulaire longue portée et connectivité Bluetooth® à courte portée.

Le produit se connecte aux appareils mobiles sur lesquels l'application Automower® Connect est installée. Automower® Connect est une application gratuite pour votre appareil mobile. L'application Automower® Connect offre des fonctions étendues à votre produit Husqvarna. Vous pouvez :

- voir l'état de votre produit ;
- modifier les réglages de votre produit ;
- profiter d'informations produit détaillées ;
- être averti grâce à une alarme que le produit sort de la zone de travail.
- consulter les statistiques de votre produit.

Remarque: Tous les pays ne prennent pas en charge Automower® Connect en raison de systèmes cellulaires régionaux spécifiques. Le service à vie inclus Automower® Connect s'applique uniquement si un fournisseur tiers de 2G/3G/4G est disponible dans la zone d'utilisation.

L'application Automower® Connect est préférable si vous avez un ou plusieurs produits installés. Nous recommandons aux utilisateurs possédant plusieurs produits d'utiliser Husqvarna Fleet Services™. Reportez-vous à la section *Husqvarna Fleet Services™ à la page 29*.

3.10.1 Installation de l'application Automower® Connect

1. Téléchargez l'application Automower® Connect sur votre appareil mobile.
2. Créez un compte Husqvarna dans l'application Automower® Connect.
3. Un e-mail est envoyé à l'adresse enregistrée. Suivez les instructions contenues dans l'e-mail dans les 24 heures pour valider votre compte.
4. Connectez-vous à votre compte Husqvarna dans l'application Automower® Connect.

3.10.2 Pour appairer Automower® Connect et le produit

1. Effectuez les étapes 1 à 7 de la section *Réglages de base à la page 21*.
2. Suivez les instructions de l'application Automower® Connect.

3.10.3 Tableau de bord

Le tableau de bord indique l'état actuel du produit visuellement et sous forme de texte. Il est très facile de contrôler le produit en sélectionnant les options, par exemple *Stationnement*.

Dans la partie inférieure du tableau de bord, vous trouverez des raccourcis vers les *Réglages de programmation* et la *Carte*. Le tableau affiche également des symboles en fonction des éléments ci-dessous :

1. L'état de la batterie signale l'état de charge de la batterie. Un éclair s'affiche au-dessus du symbole de batterie lorsque le produit charge sa batterie. Une prise s'affiche au-dessus du symbole de batterie lorsque le produit se trouve dans la station de charge sans charger.
2. Hauteur de coupe.

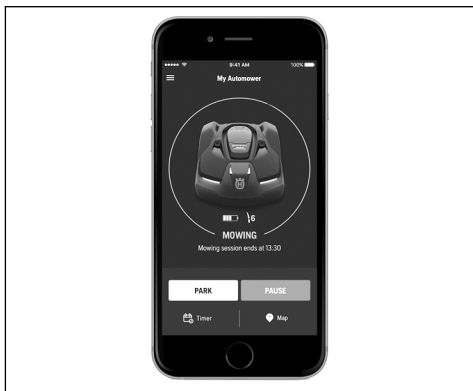

Pour plus d'informations sur les modes de fonctionnement *Démarrer*, *Stationnement* et *Pause*, reportez-vous à la section *Utilisation à la page 31*.

3.10.4 Compte

Ce menu présente les paramètres du compte et vous permet de vous déconnecter de l'application.

3.10.4.1 Réglage du format de l'unité

1. Sélectionnez le format d'unité *Métrique* ou *Impérial*.

3.10.5 Mes tondeuses

En sélectionnant *Mes tondeuses*, vous pouvez gérer tous les produits appairés à votre compte et en ajouter de nouveaux. Si plusieurs produits sont appairés, vous pouvez sélectionner l'un d'entre eux en tant que *Tondeuse actuelle*.

Pour appairer un nouveau produit à l'application Automower® Connect :

1. Sélectionnez le signe plus (+).
2. Sélectionnez un modèle.
3. Suivez les instructions dans l'application Automower® Connect afin de terminer l'appairage.

3.10.6 Automower® Direct

Automower® Direct utilise la communication Bluetooth® à courte portée et fait partie de Automower® 520/550.

Automower® Direct est utile si l'opérateur possède l'application Automower® Connect et le code PIN, mais qu'il n'a pas créé de compte Husqvarna. Automower® Direct est également utile si la connexion avec le produit n'est que temporaire.

Husqvarna ne peut pas garantir la durée ou la portée de la connectivité cellulaire longue portée. Il est donc possible de communiquer avec le produit via Bluetooth® si vous vous trouvez à courte portée du produit. Vous pouvez utiliser Automower® Direct sans compte Husqvarna tant que vous disposez du code PIN du produit.

Remarque: la connexion Automower® Direct est valable uniquement tant que vous êtes dans la portée Bluetooth®. Si vous vous déplacez hors de la portée Bluetooth®, vous perdez la connexion Automower® Direct et vous devez recommencer le processus de connexion.

3.10.6.1 Pour commencer à utiliser Automower® Direct

1. Téléchargez l'application Automower® Connect sur votre appareil mobile.
2. Sélectionnez Automower® Direct sur l'écran de démarrage de l'application Automower® Connect.
3. Démarrez Bluetooth® sur votre appareil mobile et sur le produit, reportez-vous à *Réglages de base à la page 21*.
4. Sélectionnez le produit à appairer avec l'application Automower® Connect.

- Saisissez le code PIN du produit.

Remarque: vous avez accès aux menus et fonctions tant que vous vous trouvez dans la courbe portée Bluetooth®.

3.10.7 Carte

La carte indique la position actuelle du produit et le point central défini pour la zone de protection virtuelle.

3.10.7.1 Paramètres de la carte

- Ouvrez *Carte* dans le menu principal.
- Sélectionnez le symbole des réglages.
- Activez ou désactivez *Course de déplacement*.
- Activez ou désactivez *Rayon de la zone de protection virtuelle*.
- Sélectionnez *Vue de la carte* ou *Vue satellite*.

3.11 Réglages dans Automower® Connect

Le produit dispose de réglages d'usine, mais ceux-ci peuvent être adaptés à chaque zone de travail.

3.11.1 Programme



Sous *Programme*, vous pouvez modifier les réglages de programmation du produit.

La fonction Programme contrôle les plages horaires pendant lesquelles le produit doit et ne doit pas fonctionner. Lorsque le produit ne fonctionne pas, il est stationné dans la station de charge. Les heures et les jours de fonctionnement sont affichés dans un aperçu dans l'application Automower® Connect.

Les réglages de programmation par défaut permettent au produit de fonctionner 24 heures sur 24, 7 jours sur 7. Ce réglage convient normalement à une zone de travail correspondant à la capacité maximale. Si la zone de travail est inférieure à la capacité maximale, le programme doit être défini pour minimiser les dégâts sur l'herbe et l'usure du produit.

Le tableau indique le nombre approximatif d'heures de fonctionnement du produit chaque jour pour une surface spécifique.

Zone	Automower® 520	Automower® 550
500 m ² /0.12 hectares	7	3.5
1000 m ² /0.25 hectares	14	7
1500 m ² /0.37 hectares	22	10.5
2000 m ² /0.5 hectares		14
2500 m ² /0.62 hectares		17.5
3000 m ² /0.75 hectares		21
3500 m ² /0.86 hectares		24

Il existe 3 niveaux de qualité différents que vous pouvez sélectionner pour déterminer la fréquence de tonte :

- Qualité adaptée aux sports professionnels : utilisée pour les terrains de sport ou les parcours de golf premium tondu tous les jours à faible hauteur de coupe. Pour un gazon dense, luxuriant et bien entretenu.
- Qualité professionnelle : utilisée pour les terrains de sport et les terrains de golf d'ambition moyenne. Également utilisée pour les installations exigeant une excellente qualité d'herbe avec une hauteur moyenne et une densité normale.
- Qualité normale : utilisée pour les espaces verts aux exigences moindres. Il s'agit de zones où la croissance de l'herbe est moindre, où la hauteur de coupe est élevée et la densité normale à faible.

Qualité	Fréquence de fonctionnement
Qualité adaptée aux sports professionnels	Chaque jour
Qualité professionnelle	Tous les deux jours
Qualité normale	Tous les trois jours

3.11.1.1 Modification des réglages de programmation

- Sélectionnez *Réglages* > *Programme* > *Modifier* dans l'application.
- Sélectionnez le symbole de crayon dans l'application.
- Sélectionnez les jours de la semaine et les heures auxquels le produit doit fonctionner.
- Sélectionnez *Enregistrer*.

3.11.1.2 Ajout d'un nouveau réglage de programmation

1. Sélectionnez *Réglages > Programme > Modifier* dans l'application.
2. Sélectionnez le symbole plus dans l'application.
3. Sélectionnez les jours de la semaine et les heures auxquels le produit doit fonctionner.
4. Sélectionnez *Enregistrer*.

3.11.2 Hauteur de coupe



3.11.2.1 Réglage de la hauteur de coupe

La hauteur de coupe peut varier de MIN (2 cm/0.8 po.) à MAX (6 cm/2.5 po).

Remarque: pendant la première semaine qui suit l'installation, la hauteur de coupe doit être réglée sur MAX. pour éviter d'endommager la boucle du câble. La hauteur de coupe peut ensuite être réduite progressivement toutes les deux semaines jusqu'à ce que la hauteur de coupe désirée soit atteinte.

Pour régler la hauteur de coupe avec Automower® Connect

La hauteur de coupe peut être ajustée de MIN à MAX

1. Sélectionnez *Réglages > Hauteur de coupe*.
2. Déplacez la barre horizontale pour définir la hauteur de coupe.
3. Sélectionnez *Enregistrer*.

TargetHeight

Utilisez la fonction TargetHeight pour abaisser progressivement la hauteur de coupe de la hauteur MAX à la hauteur spécifiée pendant 10 jours. Si vous modifiez manuellement la hauteur de coupe pendant cette période, la fonction TargetHeight sera désactivée.

Pour régler la TargetHeight

1. Sélectionnez *Réglages > Hauteur de coupe*.
2. Sélectionnez on/off pour activer ou désactiver la fonction *TargetHeight*.
3. Sélectionnez *Enregistrer*.

3.11.3 Utilisation



Dans le menu de fonctionnement, vous pouvez changer les réglages de *Minuterie adaptative*, *Mode ECO* et *Tonte en spirale*.

3.11.3.1 Tonte en spirale

Lorsque le produit atteint une zone où il détecte une herbe plus haute que la moyenne, il peut modifier sa trajectoire pour la *Tonte en spirale*. Cela signifie que le produit suit une spirale afin de tondre plus rapidement la zone où l'herbe est plus haute. Vous pouvez régler l'intensité de la *Tonte en spirale*. Une intensité *Très faible/faible* signifie que la *Tonte en spirale* est déclenchée moins souvent. Une intensité *Haute/Très haute* signifie que la *Tonte en spirale* est déclenchée plus souvent.

Remarque: la *Tonte en spirale* ne démarre qu'en mode *Zone principale*. Le fait de couper en mode *Zone secondaire* ne permet pas au produit de démarrer la *tonte en spirale*. La *tonte en spirale* ne démarre pas dans des pentes inclinées à plus de 15 %.

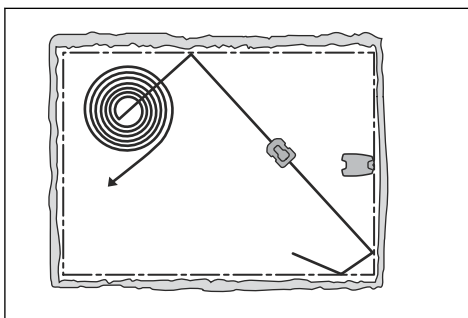

1. Sélectionnez *Réglages > Fonctionnement* dans l'application.
2. Sélectionnez *Marche/Arrêt* pour activer ou désactiver la *Tonte en spirale*.
3. Sélectionnez *Réglages > Tonte en spirale > Utilisation > Intensité* pour sélectionner le niveau de la fonction.
4. Sélectionnez *Enregistrer*.

3.11.3.2 Minuterie adaptative (météo)

La *minuterie adaptative* ajuste automatiquement le temps de coupe à la croissance de l'herbe. Le produit n'est pas autorisé à fonctionner plus longtemps que les paramètres de programmation.

Remarque: En cas d'utilisation de la *minuterie adaptative*, il est recommandé de laisser un maximum de temps de fonctionnement disponible pour la *minuterie adaptative*. Ne limitez pas la minuterie plus que nécessaire.

La première utilisation de la journée est définie par les paramètres de programmation. Le produit termine toujours 1 cycle de tonte, puis la *minuterie adaptative* détermine si le produit continue à fonctionner ou non.

Remarque: La *minuterie adaptative* est réinitialisée si le produit ne fonctionne pas pendant plus de 50 heures ou si l'option *Réinitialiser tous les réglages* est sélectionnée. La *minuterie adaptative* n'est pas modifiée si l'option *Réinitialiser les réglages de la programmation* est sélectionnée.

Activation de la minuterie adaptative

1. Sélectionnez *Réglages > Fonctionnement* dans l'application.
 2. Sélectionnez *on/off* pour activer ou désactiver la *minuterie adaptative (météo)*.
-

Remarque: si les résultats de tonte ne sont pas satisfaisants, le temps de tonte peut être ajusté. Réglez le temps de tonte sur *Haut* pour une tonte plus longue ou sur *Bas* pour une tonte plus courte.

3. Sélectionnez *Enregistrer*.

3.11.3.3 Mode ECO

Lorsque le *mode ECO* est activé, il coupe le signal dans la boucle périphérique, le câble guide et la station de charge lorsque le produit est stationné ou en charge.

Remarque: utilisez le *mode ECO* pour économiser l'énergie et éviter des interférences avec d'autres équipements, par exemple des boucles d'écoute ou portes de garage.

Remarque: pour démarrer le produit manuellement dans la zone de travail, appuyez sur le bouton **STOP** avant de retirer le produit de la station de charge. Sinon, le produit ne peut pas être démarré dans la zone de travail.

Réglage du mode ECO

1. Sélectionnez *Réglages > Fonctionnement* dans l'application.
2. Sélectionnez *on/off* pour activer ou désactiver la fonction *mode ECO*.
3. Sélectionnez *Enregistrer*.

3.11.4 Installation



Dans le menu *Installation*, il est possible d'adapter les réglages du produit afin d'optimiser le résultat de tonte.

3.11.4.1 Retour à la station de charge

Le produit peut être réglé afin qu'il cherche la station de charge selon 3 méthodes :

- *Signal de la station de charge*
- *Suivre le câble périphérique*
- *en suivant le câble guide*

Le réglage d'usine est défini sur une utilisation simultanée des 3 méthodes de recherche. Utilisez le réglage d'usine pour chercher la station de charge le plus rapidement possible et réduire au maximum le risque de traces sur la pelouse. Le produit commence toujours par rechercher le *signal de la station de charge*. Après un délai spécifié, il utilise également *Suivre le câble guide* et *Suivre le câble périphérique*.

Causes pour lesquelles le produit ne peut pas suivre le câble :

- Des obstacles proches du câble n'ont pas été isolés.
- La station de charge, le câble périphérique ou le câble guide n'est pas installé conformément aux instructions des sections *Installation de la station de charge à la page 18*, *Installation du câble périphérique à la page 19* et *Installation du câble guide à la page 19*.

Modification de la portée du signal de la station de charge

Pour certaines installations, il est nécessaire de diminuer le signal de la station de charge. Par exemple, lorsque la station de charge est placée près d'un obstacle tel qu'un arbuste ou un mur et que le signal atteint l'autre côté de l'obstacle : le produit sait qu'il est proche de la station de charge et tente de s'arrimer, mais les obstacles l'en empêchent. Les options sont *min*, *moy* (moyenne) ou *max*.

Remarque: le réglage recommandé est *max*. Il est généralement préférable de déplacer la station de charge plutôt que de diminuer la portée du signal de la station de charge.

1. Sélectionnez *Réglages > Installation > Retour station charge* dans l'application.
2. Sélectionnez la plage du signal.
3. Sélectionnez *Enregistrer*.

Réglage du délai pour le câble guide et le câble périphérique

1. Sélectionnez *Réglages > Installation > Retour station charge* dans l'application.
 2. Sélectionnez *on/off* pour activer ou désactiver le suivi du câble.
 3. Déplacez la barre horizontale pour définir le délai.
 4. Sélectionnez *Enregistrer*.
-

3.11.4.2 Configuration de la zone de tonte

Le produit est doté d'une navigation assistée par GPS lui permettant de sélectionner le meilleur fonctionnement.

Utilisez la fonction *Configuration de la zone de tonte* pour régler les paramètres sur manuel.

Réglage de la fonction GPS

1. Sélectionnez *Installation > Réglages > Configuration de la zone de tonte* dans l'application.
2. Sélectionnez *on/off* pour activer ou désactiver la fonction GPS.

Remarque: lorsque la navigation assistée par GPS est activée, elle est utilisée tant qu'un service GPS est disponible. La navigation assistée par GPS est utilisée même si des réglages manuels ont été effectués. Les réglages manuels ne sont utilisés que lorsqu'aucun service GPS n'est disponible.

3. Sélectionnez *Enregistrer*.

Configuration de la zone de tonte

La fonction *Configuration de la zone de tonte* est utilisée pour guider le produit vers les parties éloignées de la zone de travail. Si la zone de tonte inclut des parties reliées par des passages étroits, la fonction *Configuration de la zone de tonte* est utile pour maintenir une pelouse bien taillée dans toutes les parties du jardin. Vous pouvez définir un maximum de 5 zones éloignées où le produit commencera à tondre la pelouse.

Grâce à la fonction *Configuration de la zone de tonte*, le produit suit le câble guide, puis s'en éloigne après une certaine distance et commence à tondre la pelouse.

Zone A, environ 50 %

Zone B, environ 30 %

Zone C, environ 20 %

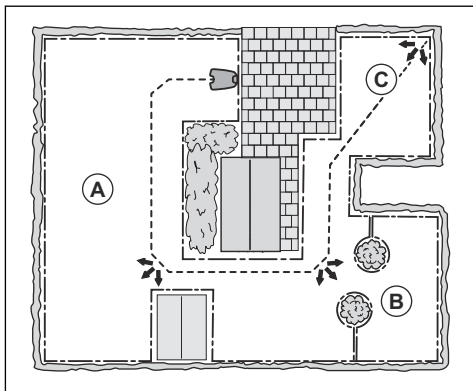

Chaque zone peut être activée ou désactivée sans avoir à entrer de nouveau les réglages.

1. Sélectionnez *Réglages > Installation > Configuration de la zone de tonte* dans l'application.
2. Sélectionnez *on/off* pour désactiver la fonction GPS afin de définir la *configuration de la zone de tonte*.
3. Sélectionnez *on/off Zone 1-5* pour activer la zone.
4. Déplacez la barre horizontale pour définir le câble que le produit suivra. Le produit peut suivre le *câble périphérique gauche*, le *câble périphérique droit* ou l'un des câbles guide.
5. Déplacez la barre horizontale pour définir la distance sur laquelle le produit doit suivre le câble. Le produit arrête ensuite de suivre le câble et commence la tonte de la pelouse. Reportez-vous à la section *Mesure de la distance à partir de la station de charge à la page 26*.
6. Déplacez la barre horizontale pour définir la fréquence à laquelle le produit passe dans chaque zone. Dans tous les autres cas, le produit commence à tondre à proximité de la station de charge. Le pourcentage est égal au pourcentage de la zone par rapport à la surface totale de tonte.
 - a) Mesurez la zone.
 - b) Divisez la surface mesurée par la surface totale de travail.
 - c) Convertissez le résultat en pourcentage.
 - d) Déplacez la barre horizontale pour définir la distance à partir de la station de charge.
7. Sélectionnez *Enregistrer*.

Avec les réglages par défaut, le produit peut suivre le câble guide sur 300 m/980 pi. pendant 20% du temps où il se trouve hors de la station de charge. Si le câble guide est inférieur à 300 m/980 pi., le produit le suit jusqu'à l'endroit où le câble guide est raccordé au câble périphérique.

Mesure de la distance à partir de la station de charge

1. Placez le produit dans la station de charge.
2. Sélectionnez *Réglages > Installation > Configuration de la zone de tonte* dans l'application.
3. Déplacez la barre horizontale pour définir la distance maximum jusqu'à la station de charge.
4. Sélectionnez *Test : configuration de la zone 1-5*.
5. Suivez les instructions dans l'application afin de lancer le test.
6. Appuyez sur le bouton **STOP** lorsque le produit est à la distance à mesurer. La distance s'affiche dans l'application.

Test de la fonction Zone de tonte

1. Placez le produit dans la station de charge.

2. Sélectionnez *Réglages > Installation > Configuration de la zone de tonte* dans l'application.
3. Sélectionnez *Test : configuration de la zone 1-5*.
4. Suivez les instructions dans l'application afin de lancer le test.
5. Le produit fonctionnera jusqu'au point de départ pour cette zone.

3.11.4.3 Largeur de couloir

Le couloir de câble périphérique correspond à la zone adjacente au câble périphérique et le couloir guide est la zone adjacente au câble guide. Le produit utilise les couloirs pour trouver la station de charge. Lorsque le produit se déplace en direction de la station de charge, il le fait toujours sur la gauche du câble guide.

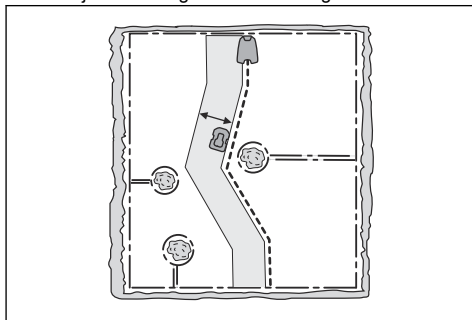

La largeur de couloir est ajustée automatiquement. Les réglages manuels sont à effectuer certaines fois seulement. La largeur de couloir peut être réglée entre 0 et 9. Si la largeur du couloir guide est réglée sur 0, le produit chevauche le câble guide. Le réglage d'usine est de 6 pour le câble périphérique et de 9 pour le câble guide.

Réglage de la largeur de couloir

1. Sélectionnez *Réglages > Installation > Largeur couloir* dans l'application.
2. Déplacez la barre horizontale pour définir la largeur.
3. Sélectionnez *Enregistrer*.

Remarque: Élargissez le couloir autant que possible pour éviter au maximum que des lignes apparaissent sur la pelouse.

3.11.4.4 Angles de sortie

Dans le réglage d'usine, le produit quitte la station de charge dans une direction comprise dans un secteur allant de 90° à 270°. Modifiez les angles de sortie pour que le produit puisse trouver plus facilement les zones de tonte. Si la station de charge est située dans un passage, deux angles de sortie, par exemple 70°-110° et 250°-290°, peuvent être utilisés. Lorsque 2 angles

de sortie sont utilisés, il est nécessaire de régler la fréquence à laquelle le produit doit quitter la station de charge dans le secteur 1. Utilisez la fonction Proportion pour régler la fréquence à laquelle le produit doit utiliser chaque secteur. Par exemple, 75 % signifie que le produit quitte la station de charge par le secteur 1 dans 75 % des cas et par le secteur 2 dans 25 % des cas.

Réglage des angles de sortie

1. Sélectionnez *Réglages > Installation > Angles de sortie* dans l'application.
2. Déplacez la barre horizontale pour définir les angles en degrés pour les secteurs et la proportion en pourcentage.
3. Sélectionnez *Enregistrer*.

3.11.4.5 Distance de recul

La distance de recul fait reculer le produit sur une distance établie avant que le produit ne commence à tondre la pelouse. Le réglage d'usine est de 60 cm/24 pi.

Réglage de la distance de recul

1. Sélectionnez *Réglages > Installation > Distance de retournement* dans l'application.
2. Déplacez la barre horizontale pour définir la distance.
3. Sélectionnez *Enregistrer*.

3.11.4.6 Distance de dépassement

L'avant du produit se déplace toujours d'une distance spécifiée au-delà du câble périphérique avant de revenir dans la zone de travail. Le réglage d'usine pour la fonction *Distance de dépassement* est 31 cm (12 po). Vous pouvez sélectionner une distance de 20-50 cm (8-20 po).

Remarque: avec le réglage d'usine, le produit coupe 11 cm (4 po) au-delà du câble.

Remarque: si le réglage *Distance de dépassement* est modifié, la distance change le long du câble périphérique partout dans la zone de travail.

Réglage de la distance de dépassement

1. Sélectionnez *Réglages > Installation > Distance de dépassement* dans l'application.
2. Déplacez la barre horizontale pour définir la distance.
3. Sélectionnez *Enregistrer*.

3.11.5 Accessoires



Ce menu permet de faire des réglages pour les accessoires montés sur le produit.

3.11.5.1 Pour éviter les collisions avec l'abri Automower®

Lorsque l'option correspondante est activée, l'usure du produit et de l'abri Automower® est réduite, mais il se peut qu'une plus grande quantité d'herbe ne soit pas coupée autour de la station de charge.

1. Sélectionnez *Réglages > Accessoires > Abri robot* dans l'application.
2. Sélectionnez *on/off* pour activer ou désactiver la fonction.
3. Sélectionnez *Enregistrer*.

3.11.5.2 Pour régler le capteur ultrasonique

1. Sélectionnez *Réglages > Accessoires > Capteur ultrasonique* dans l'application.
2. Sélectionnez *on/off* pour activer ou désactiver la fonction.
3. Sélectionnez *Enregistrer*.

3.11.6 Généralités (Bluetooth® uniquement)



Cette fonction est utilisée pour régler l'heure et la date, ou pour réinitialiser les réglages par défaut.

3.11.6.1 Heure et date

L'heure et la date peuvent être modifiées manuellement ou en utilisant la date et l'heure d'un appareil mobile.

Réglage de l'heure et de la date

1. Sélectionnez *Réglages > Général > Heure & date* dans l'application.
2. Sélectionnez *Heure & date du téléphone* ou sélectionnez le crayon pour saisir l'heure et la date correctes.
3. Sélectionnez *Enregistrer*.

3.11.6.2 Rétablir les paramètres d'usine

Les réglages utilisateur peuvent être réinitialisés aux réglages d'usine.

Remarque: *le code PIN, le signal boucle, les messages et la date et l'heure* ne seront pas réinitialisés.

Rétablir les réglages d'usine

1. Sélectionnez *Réglages > Général > Réinitialiser* dans l'application.
2. Sélectionnez *Rétablir les réglages d'usine*.

3.11.7 Sécurité (Bluetooth® uniquement)



Les réglages de sécurité permettent de contrôler le code PIN, la zone de protection virtuelle et d'autres fonctions de sécurité. Vous devez saisir le code PIN correct pour pouvoir accéder au menu *Sécurité* dans l'application Automower® Connect.

3.11.7.1 Nouveau signal boucle

Le signal boucle est choisi de façon aléatoire pour créer un lien unique entre le produit et la station de charge. Dans de rares cas, il peut être nécessaire de générer un nouveau signal, par exemple si 2 installations voisines ont un signal très similaire.

Créer un nouveau signal boucle

1. Placez le produit dans la station de charge.
2. Sélectionnez *Sécurité > Nouveau signal boucle > Créer un signal boucle* dans l'application.
3. Sélectionnez *Enregistrer*.
4. Attendez la confirmation de la génération du signal boucle. Cela prend généralement 10 secondes environ.

3.11.7.2 Pour changer le code PIN

1. Sélectionnez *Sécurité > Changer code PIN* dans l'application.
2. Saisissez le code PIN.
3. Entrez le nouveau code PIN.
4. Entrez le nouveau code PIN pour confirmer.
5. Notez le nouveau code PIN dans Memo. Reportez-vous à la section *Présentation à la page 6*.

3.11.7.3 Protection antivol

Dans le menu *Protection antivol*, il est possible de régler la durée de l'alarme et les événements qui doivent déclencher l'alarme. Par défaut, ces réglages comprennent la demande d'un code PIN et une durée d'alarme de 1 min.

Activation du code PIN

L'activation du code PIN peut être définie entre 1 et 100 jours. Le réglage d'usine est 30 jours. Lorsque le nombre de jours sélectionné est dépassé, le produit continue de fonctionner normalement. Le code PIN doit être saisi pour pouvoir effectuer de nouveaux réglages.

Code PIN requis

Cette fonction implique que le produit ne peut pas être utilisé ou commandé une fois que le bouton **STOP** a été enfoncé sans avoir d'abord saisi le code PIN correct. Si un code PIN erroné est saisi à 5 reprises, le produit est verrouillé pendant un certain temps. Le verrouillage est prolongé à chaque nouvel essai incorrect.

Durée de l'alarme

Vous pouvez régler la durée du signal d'alarme. Un réglage entre 1 et 10 minutes est possible.

Bouton STOP enfoncé

Si l'alarme « *Bouton STOP enfoncé* » est activée, l'alarme se déclenche si quelqu'un appuie sur le bouton **STOP** sans saisir le code PIN dans les 30 secondes qui suivent.

Déplacé

Si l'alarme *Déplacé* est activée, le produit détecte des mouvements inattendus, et l'alarme se déclenche.

Réglage de la protection antivol

1. Sélectionnez *Réglages > Sécurité > Protection antivol* dans l'application.
2. Sélectionnez le bouton *Marche/Arrêt* pour activer ou désactiver les fonctions *Activation du code PIN*, *Code PIN requis*, *Bouton STOP enfoncé* et *Déplacé*.
3. Déplacez la barre horizontale pour sélectionner la durée de l'alarme.

3.11.7.4 Zone de protection virtuelle

La zone de protection virtuelle est une protection GPS contre le vol constituant une barrière virtuelle pour le produit. Si le produit se trouve à une distance supérieure à la distance définie de la position centrale, il est désactivé et une alarme se déclenche. Le code PIN est nécessaire pour désactiver l'alarme et redémarrer le produit.

Réglage de la position centrale et du rayon de la fonction de zone de protection virtuelle

1. Sélectionnez *Réglages > Sécurité > Zone de protection virtuelle* dans l'application.
2. Placez le produit au centre de la zone de tonte.
3. Sélectionnez le bouton *on/off* pour activer ou désactiver la fonction Zone de protection virtuelle. Le centre correspond à la position actuelle du produit.
4. Utilisez la barre horizontale pour définir le rayon.

3.11.8 Automower® Connect (Bluetooth® uniquement)



Dans *Automower® Connect*, vous pouvez activer ou désactiver le module *Automower® Connect*. Vous pouvez également consulter la puissance du signal, l'état de la connectivité, lancer un nouvel appairage ou supprimer le produit des comptes appairés.

3.11.9 Messages (Bluetooth® uniquement)

Les précédents messages d'information et d'erreur peuvent être trouvés dans ce menu. Pour certains

messages, des astuces et conseils vous aident à résoudre l'erreur.

Remarque: le menu *Messages* est disponible uniquement pour la connectivité Bluetooth® à courte portée.

Si le produit est perturbé de quelque manière que ce soit, par exemple, s'il est coincé ou que la charge de la batterie est faible, un message relatif à la perturbation et à l'heure à laquelle elle s'est produite est enregistré.

Si le même message revient plusieurs fois, cela peut indiquer que des réglages de l'installation ou du produit sont nécessaires. Reportez-vous à la section *Installation à la page 13*.

3.11.10 Husqvarna Fleet Services™

Husqvarna Fleet Services™ est une solution cloud qui permet au gestionnaire du parc commercial d'avoir un aperçu de tous les produits. Il permet également au gestionnaire de parc de contrôler tous les produits à distance. Husqvarna Fleet Services™ est inclus pour Automower® 520/550. Pour plus d'informations sur Husqvarna Fleet Services™, reportez-vous à www.husqvarna.com.

3.11.10.1 Pour se connecter au produit avec Husqvarna Fleet Services™

1. Téléchargez les applications Husqvarna Fleet Services™ et Automower® Connect sur votre appareil mobile.
2. Créez un compte Husqvarna Fleet Services™ (www.husqvarna.com).
3. Connectez-vous à l'application Husqvarna Fleet Services™.
4. Placez l'**interrupteur principal** du produit en position 1.

Remarque:

le mode d'appariement Bluetooth® du produit est activé pendant 3 minutes. Si l'opération d'appariement entre le produit et l'appareil mobile n'est pas terminée dans les 3 minutes, éteignez puis rallumez le produit.

5. Sélectionnez le signe plus (+) dans l'application Husqvarna Fleet Services™.
6. Sélectionnez *Automower®*, puis *Automower® Pro*. L'application Husqvarna Fleet Services™ recherche des produits disponibles à courte portée (Bluetooth®).
7. Sélectionnez le produit.
8. Sélectionnez *Obtenir le code d'appairage* pour connecter le produit à votre compte Husqvarna Fleet Services™.
9. Suivez les instructions de l'application Husqvarna Fleet Services™.

Remarque: L'opération d'appariement entre l'application Husqvarna Fleet Services™ et le produit n'est effectuée qu'une seule fois.

4 Utilisation

4.1 Interrupteur principal



AVERTISSEMENT: Assurez-vous de lire et de comprendre le chapitre dédié à la sécurité avant d'utiliser l'appareil.

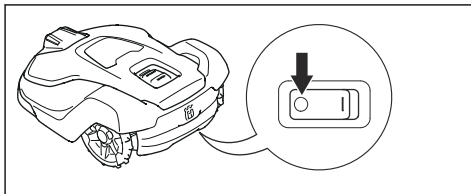

- Pour démarrer le produit, mettez l'**interrupteur principal** en position **1**.
- Pour éteindre le produit, mettez l'**interrupteur principal** en position **0**.

4.2 Démarrage

1. Mettez l'**interrupteur principal** en position **1**.
2. Ouvrez l'application Automower® Connect.
3. Sélectionnez le *Tableau de bord*.
4. Sélectionnez *Démarrer* dans l'application Automower® Connect.

Si le produit est stationné dans la station de charge, il n'en sortira que si la batterie est complètement chargée et si la fonction Programme est réglée pour permettre son fonctionnement.

Remarque: assurez-vous que le bouton **START** sur le dessus du produit est dans la position correcte. Le produit ne démarre pas si le bouton **STOP** est activé.

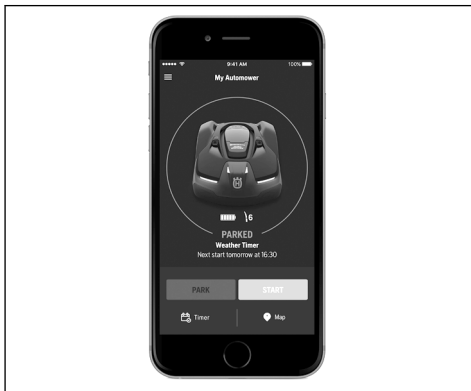

4.3 Mode de fonctionnement - Démarrer

Lorsque vous avez sélectionné *Démarrer*, les modes de fonctionnement suivants peuvent être sélectionnés.

- Zone principale
- Suspendre Programme
- Zone secondaire

4.3.1 Zone principale

Zone principale est le mode de fonctionnement standard dans lequel le produit tond l'herbe et se charge automatiquement.

1. Ouvrez l'application Automower® Connect.
2. Sélectionnez *Tableau de bord* dans le menu principal.
3. Sélectionnez *Démarrer*.
4. Sélectionnez *Reprendre sur la zone principale* pour démarrer le produit.

4.3.2 Suspendre Programme

Tout réglage de programmation peut être temporairement annulé en sélectionnant *Suspendre le programme*.

1. Sélectionnez *Tableau de bord* dans le menu principal.
2. Sélectionnez *Démarrer*.
3. Faites glisser la barre horizontale de *Suspendre le programme* pour trouver une durée de suspension appropriée. Vous pouvez suspendre le programme pendant 7 jours maximum.
4. Sélectionnez une durée de suspension appropriée.

4.3.3 Zone secondaire

Pour tondre les zones secondaires, le mode de fonctionnement *Zone secondaire* doit être sélectionné. Dans ce mode, vous devez déplacer le produit manuellement entre la zone principale et la zone secondaire. Le produit tond pendant une période déterminée ou jusqu'à ce que la batterie soit déchargée. Lorsque la batterie est déchargée, le produit s'arrête. Placez le produit dans la station de charge pour charger la batterie. Lorsque la batterie est chargée, le produit sort de la station de charge et s'arrête. Le produit est maintenant prêt pour commencer l'opération, mais il nécessite d'abord votre confirmation.

Remarque: Si vous souhaitez tondre la zone principale une fois que la batterie est chargée, réglez le produit en mode *Zone principale* avant de le placer dans la station de charge.

4.4 Mode de fonctionnement - Stationnement

Lorsque vous sélectionnez *Stationnement*, les sélections de modes de fonctionnement suivantes peuvent être choisies.

- Stationner jusqu'à nouvel ordre
- Commencer par le programme
- Durée de stationnement

4.4.1 Stationner jusqu'à nouvel ordre

Le produit de fonctionnement *Stationnement* signifie que le produit retourne à la station de charge où il reste jusqu'à ce qu'un nouveau mode de fonctionnement soit sélectionné et que le bouton **START** soit enfoncé.

4.4.2 Démarrage au prochain programme

Le produit retourne à la station de charge où il reste jusqu'à ce que le prochain programme réglé entraîne le fonctionnement du produit. Utilisez la sélection du mode de fonctionnement pour arrêter temporairement le fonctionnement, par exemple pour l'arrosage ou pour que des enfants jouent sur la pelouse.

4.4.3 Durée de stationnement

Le produit retourne à la station de charge et y reste pendant la durée de stationnement sélectionnée. Utilisez la sélection du mode de fonctionnement pour arrêter temporairement un cycle de tonte en cours et laisser le produit à la station de charge.

4.4.4 Bouton Park de la station de charge

Le bouton **STATIONNEMENT** de la station de charge sert à appeler le produit pour qu'il revienne à la station de charge. L'option *Stationner* dans l'application Automower® Connect propose la même fonction. Le bouton **STATIONNEMENT** sur la station de charge est pratique, notamment lorsque le produit fonctionne dans une zone de tonte de grande taille et que l'opérateur n'a pas accès à l'application Automower® Connect.

Une LED dans le bouton **STATIONNEMENT** est allumée lorsque le bouton est actionné. Elle s'éteint lorsque le produit est garé dans la station de charge.

Le produit reste dans la station de charge jusqu'à ce que la fonction *Démarrer* de l'application Automower® Connect soit activée.

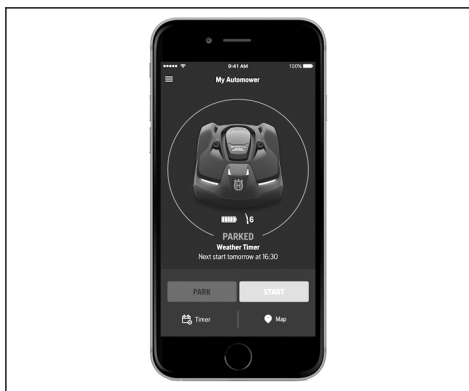

4.4.5 Mode de fonctionnement - Pause

Lorsque vous sélectionnez *Pause* dans l'application Automower® Connect, le produit interrompt l'activité en cours et s'arrête. Le produit est arrêté jusqu'à ce que l'option *Stationnement* ou *Démarrer* soit sélectionnée dans l'application Automower® Connect.

4.5 Arrêt du produit

1. Appuyez sur le bouton **STOP** pour arrêter le produit et le moteur de coupe.

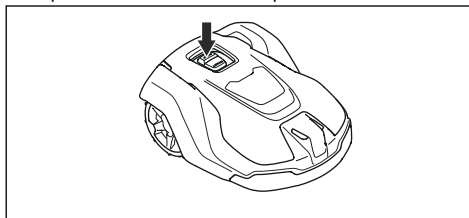

4.6 Pour désactiver le produit

1. Appuyez sur le bouton **STOP**.
2. Mettez l'**interrupteur principal** en position 0.

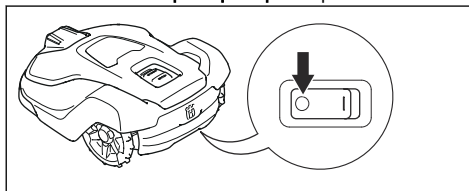

4.7 Pour charger la batterie

Lorsque le produit est neuf ou après un remisage prolongé, la batterie peut être vide. Chargez la batterie avant de démarrer le produit.

1. Mettez l'**interrupteur principal** en position 1.

2. Placez le produit dans la station de charge jusqu'à ce que les plaques de charge touchent les plaques de contact.
3. Vérifiez que le produit se recharge dans l'application Automower® Connect.

5 Entretien

5.1 Introduction - entretien



AVERTISSEMENT: mettez le produit sur OFF avant de procéder à l'entretien.



AVERTISSEMENT: utilisez des gants de protection.

Pour un meilleur fonctionnement et une plus grande longévité, inspectez et nettoyez régulièrement le produit et remplacez les pièces usées.

Lorsque le produit est neuf, examinez les disques de coupe et les lames chaque semaine. S'ils présentent de faibles signes d'usure, vous pouvez augmenter l'intervalle de la prochaine inspection des disques et des lames. Examinez les disques de coupe et les lames plus régulièrement en cas d'usure importante.

Il est important que le disque de coupe tourne facilement et que les bords des lames ne soient pas endommagés. La durée de vie habituelle des lames est de 2 à 5 semaines. Les conditions suivantes peuvent augmenter ou diminuer la durée de vie des lames :

- Temps de fonctionnement et taille de la zone de travail.
- Longueur et épaisseur de l'herbe.
- Sol, sable et utilisation d'engrais.
- Objets tels que des pommes de pin, des outils, des pierres et des racines dans la zone de travail.

Remarque: le résultat de la coupe peut ne pas être satisfaisant si les lames sont émoussées. Reportez-vous à *Remplacement des lames à la page 36* pour savoir comment remplacer les lames.

5.2 Calendrier d'entretien

Le calendrier d'entretien indique comment effectuer l'entretien et la révision du produit. Suivez le calendrier d'entretien pour un meilleur fonctionnement et pour augmenter la durée de vie du produit.

O = Les instructions ne sont pas mentionnées dans ce manuel d'utilisation. Contactez votre atelier d'entretien agréé.

X = Les instructions sont mentionnées dans ce manuel d'utilisation.

Pour se préparer	Toutes les semaines	Tous les ans	Tous les trois ans
Nettoyez le produit. Reportez-vous à <i>Nettoyez le produit à la page 35</i> .	X		
Examinez le produit pour vérifier l'absence de dommages ou d'usure.	X		
Faites une mise à jour du firmware.		O	
Vérifiez les messages de service pour connaître les mises à niveau recommandées.		O	
Entretien			
Examinez les lames et remplacez les lames et les vis de lame si nécessaire. Reportez-vous à <i>Remplacement des lames à la page 36</i> .	X		
Examinez et polissez les plaques de contact de la station de charge.		X	
Examinez et polissez les plaques de charge du produit.		X	
Chargez complètement la batterie avant de remettre le produit. Reportez-vous à <i>Pour charger la batterie à la page 32</i> .		X	
Examinez les roues pour détecter tout signe d'usure.		O	

Pour se préparer	Toutes les semaines	Tous les ans	Tous les trois ans
Examinez et nettoyez les colonnes de collision. Contrôlez le couple de serrage des colonnes de collision avant et arrière.		○	
Assurez-vous l'arrimage et la charge correcte du produit.		○	
Examinez le câble et le connecteur des plaques de charge sur le carénage du produit.		○	
Examinez les passe-câbles en caoutchouc du châssis pour vous assurer qu'ils sont complètement étanches.		○	
Examinez la plaque de protection et le palier de la plaque de protection.		○	
Contrôlez les soufflets en caoutchouc du système de réglage de la hauteur de coupe.		○	
Examinez les soufflets en caoutchouc des colonnes de collision.		○	
Remplacez les soufflets en caoutchouc des colonnes de collision.			○
Examinez et nettoyez le filtre à air.		○	
Remplacez le filtre à air.			○
Procédez à la vérification du couple de serrage des vis sur le châssis.		○	
Ouvrez le châssis et remplacez toutes les bandes d'étanchéité.			○
Dernière étape			
Utilisez un outil d'entretien logiciel pour tester le fonctionnement du produit.		○	

5.3 Nettoyez le produit

Il est important que le produit soit toujours propre. Un produit dans lequel de grandes quantités d'herbe sont coincées ne sera pas aussi efficace sur des terrains en pente. Il est recommandé de le nettoyer à l'aide d'une brosse.

Husqvarna recommande d'utiliser un kit de nettoyage et d'entretien spécial, disponible comme accessoire. Contactez votre représentant Husqvarna pour de plus amples informations.



REMARQUE: ne nettoyez jamais le produit avec un nettoyeur à haute pression. N'utilisez jamais de solvants pour le nettoyage.

5.3.1 Nettoyage du châssis et du disque de coupe

Examinez le disque de coupe et les lames une fois par semaine.

1. Mettez l'**interrupteur principal** en position *0*.
2. Placez le produit sur le côté.
3. Assurez-vous que les lames ne sont pas endommagées et que le disque de coupe comme les lames peuvent tourner librement.

4. Nettoyez le disque de coupe et le châssis à l'aide d'une brosse.

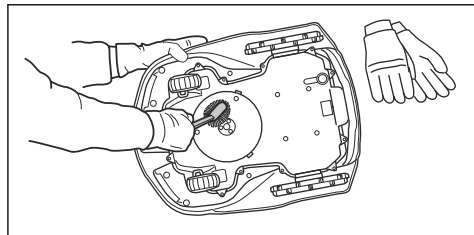

5.3.2 Pour nettoyer le châssis

- Nettoyez la partie inférieure du châssis avec une brosse ou un chiffon humide.

5.3.3 Nettoyage des roues

Le produit ne fonctionne pas de manière satisfaisante dans les pentes si les roues sont bloquées par de l'herbe.

- Utilisez une brosse douce pour nettoyer les roues.

5.3.4 Nettoyage du corps du produit

- Utilisez un chiffon humide et une solution savonneuse douce pour nettoyer le corps du produit.

5.3.5 Nettoyage de la station de charge



AVERTISSEMENT: débranchez l'alimentation électrique de la prise de courant avant toute opération d'entretien ou de nettoyage de la station de charge ou de l'alimentation électrique.



REMARQUE: N'utilisez pas de nettoyeur haute pression ni d'eau courante pour nettoyer la station de charge.

Remarque: le produit ne peut pas pénétrer dans la station de charge s'il y a des objets dans la station de charge. Nettoyez la station de charge régulièrement.

- Retirez l'herbe, les brindilles et tout autre objet de la station de charge.

5.4 Remplacement des lames



AVERTISSEMENT: Husqvarna peut uniquement garantir votre sécurité si vous utilisez les lames d'origine Husqvarna sur lesquelles le logo avec le H couronné est estampé.

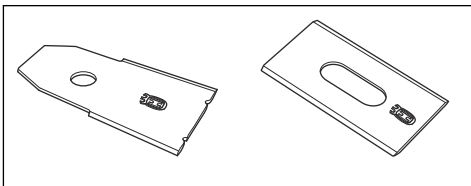

AVERTISSEMENT: lors du remplacement de la lame, vous devez remplacer les vis. Les vis usagées peuvent s'user rapidement et faire que la lame se détache, ce qui peut provoquer des blessures graves.

Remplacez les lames usées ou endommagées pour un fonctionnement en toute sécurité. Remplacez régulièrement les lames pour obtenir un résultat de coupe satisfaisant et une faible consommation d'énergie. Les 5 lames et vis doivent être remplacées en même temps pour que le système de coupe reste équilibré.

5.4.1 Remplacement des lames

1. Appuyez sur le bouton **STOP**.
2. Mettez l'**interrupteur principal** en position *0*.

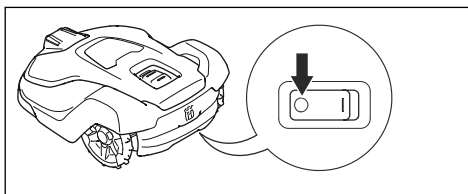

3. Placez le produit avec le disque de coupe tourné vers le haut sur une surface souple et propre.
4. Tournez la plaque de protection de manière à aligner ses trous et les vis de la lame.
5. Retirez les 5 vis à l'aide d'un tournevis.

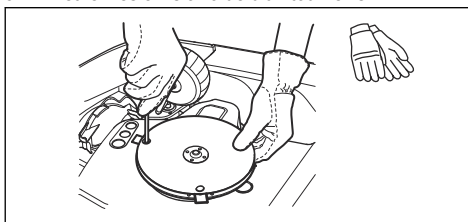

6. Retirez les 5 lames.
7. Fixez les 5 lames neuves et les vis.
8. Assurez-vous que les lames tournent librement.

5.5 Remplacez les brosses pour roues

Les brosses pour roues du produit permettent de retirer l'herbe des roues du produit. Examinez régulièrement les brosses pour roues et remplacez-les lorsqu'elles sont usées. Husqvarna recommande de remplacer les brosses pour roues toutes les 5 à 10 semaines.

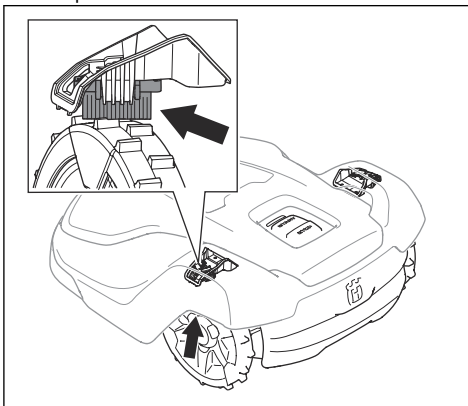

5.6 Batterie



REMARQUE: Chargez complètement la batterie avant de remiser le produit. Si la batterie n'est pas entièrement chargée, cela peut l'endommager.

Si les durées de fonctionnement du produit se raccourcissent entre les charges, cela signifie que la batterie arrive au terme de son cycle de vie. Remplacez la batterie pour prolonger la durée de fonctionnement.

Remarque: la durée de vie de la batterie dépend de la durée de la saison et du nombre d'heures de fonctionnement du produit par jour. Une longue saison ou de nombreuses heures d'utilisation par jour impliqueront de remplacer la batterie plus souvent.

5.7 Entretien hivernal

Avant l'entreposage d'hiver, déposez votre produit chez votre service après-vente Husqvarna pour l'entretien. Un entretien hivernal régulier permet de maintenir le produit en bon état et de créer les meilleures conditions pour la nouvelle saison en évitant tout problème.

L'entretien inclut habituellement les interventions suivantes :

- Nettoyage complet de la carrosserie, du châssis, du disque de coupe et des autres pièces mobiles.
- Test de fonctionnement du produit et de ses composants.
- Vérification et, si nécessaire, remplacement des pièces soumises à l'usure telles que les lames et les roulements.
- Test de la capacité de la batterie du produit et recommandation de remplacement si nécessaire.
- Si un nouveau firmware est disponible, le produit est mis à jour.

6 Dépannage

6.1 Introduction - dépannage

Tous les messages sont disponibles dans le menu *Messages* de l'application Automower® Connect. Vous trouverez davantage de suggestions sur les mesures à prendre en cas de dysfonctionnement ou de symptômes sur www.husqvarna.com.

Remarque: le menu *Messages* est disponible uniquement pour la connectivité à courte portée (Bluetooth®).

6.2 Messages d'erreur

Le tableau ci-dessous comprend un certain nombre de messages d'erreur pouvant s'afficher dans l'application. Contactez votre représentant Husqvarna local si un même message s'affiche fréquemment.

Message	Cause	Action
<i>Moteur de roue bloqué</i>	De l'herbe ou d'autres objets se sont enroulés autour de la roue motrice.	Vérifiez la roue motrice et retirez l'herbe ou tout autre objet.
<i>Système de coupe bloqué</i>	De l'herbe ou d'autres objets se sont enroulés autour du disque de coupe.	Vérifiez le disque de coupe et retirez l'herbe ou tout autre objet.
	Le disque de coupe se trouve dans un plan d'eau.	Déplacez le produit et empêchez l'accumulation d'eau dans la zone de travail.
<i>Hauteur de coupe bloquée</i>	De l'herbe ou d'autres objets se sont enroulés autour du système de réglage de la hauteur de coupe ou entre le disque de coupe et le châssis.	Examinez le disque de coupe et les soufflets autour du système de réglage de la hauteur de coupe et retirez l'herbe ou les autres objets coincés.
<i>Coincé</i>	Le produit est bloqué dans une petite zone derrière de nombreux obstacles.	Vérifiez l'absence d'obstacles susceptibles de gêner le déplacement du produit à partir de cet endroit.

Message	Cause	Action
<i>Aucun signal boucle</i>	Le câble d'alimentation électrique ou le câble basse tension n'est pas branché.	Vérifiez l'état du témoin LED de la station de charge. Si la station de charge n'est pas alimentée, le témoin LED n'est pas allumé. Vérifiez la connexion de la prise de courant et si un disjoncteur différentiel de fuite à la terre est utilisé. Assurez-vous que le câble basse tension est branché à la station de charge.
	Le câble d'alimentation électrique ou le câble basse tension est endommagé.	Remplacez l'alimentation ou le câble basse tension.
	Le câble périphérique n'est pas branché à la station de charge.	Assurez-vous que les connecteurs du câble périphérique sont correctement montés sur la station de charge. Remplacez les connecteurs s'ils sont endommagés. Reportez-vous à <i>Installation du câble périphérique à la page 19</i> .
	Coupure du câble périphérique.	Vérifiez le témoin LED de la station de charge. Si le témoin LED indique la présence d'une coupure dans le câble périphérique, déterminez l'emplacement de la coupure. Remplacez la section endommagée de la boucle par une nouvelle boucle de câble. Utilisez un raccord d'origine pour réaliser une épissure des extrémités de boucle. Reportez-vous à <i>Recherche de coupures dans la boucle du câble à la page 49</i> .
	Le <i>mode ECO</i> est activé et le produit a essayé de démarrer hors de la station de charge.	Placez le produit sur la station de charge. Faites démarrer le produit. Reportez-vous à <i>Démarrage à la page 31</i> .
	Le câble périphérique est croisé pour aller vers l'îlot ou en sortir.	Assurez-vous que le câble périphérique est monté correctement. Reportez-vous à <i>Installation du câble périphérique à la page 19</i> .
	Le produit ne trouve pas le signal boucle de la station de charge.	Placez le produit sur la station de charge et générez un nouveau signal boucle. Reportez-vous à <i>Nouveau signal boucle à la page 28</i> .
	Perturbations dues à des objets métalliques (clôtures, armatures métalliques) ou à des câbles enterrés à proximité.	Essayez de déplacer le câble périphérique et/ou créez d'autres îlots dans la zone de travail pour augmenter la puissance du signal.
	Le produit est trop éloigné du câble périphérique.	Réinstallez le câble périphérique de manière à ce que toutes les parties de la zone de travail se trouvent au maximum à 35 m/115 pi du câble périphérique.
<i>Code PIN incorrect</i>	Un code PIN incorrect a été saisi. 5 tentatives sont autorisées avant que le produit ne soit verrouillé pendant un certain temps.	Saisissez le code PIN correct. Contactez votre représentant Husqvarna local en cas d'oubli du code PIN.

Message	Cause	Action
<i>En dehors de la zone de travail</i>	Les connexions du câble périphérique à la station de charge se croisent.	Assurez-vous que le câble périphérique est branché correctement à la station de charge. Reportez-vous à <i>Installation du câble périphérique à la page 19</i> .
	Le câble périphérique est trop près du bord de la zone de travail.	Assurez-vous que le câble périphérique est monté correctement. Reportez-vous à <i>Installation du câble périphérique à la page 19</i> .
	La zone de travail est trop inclinée près de la boucle périphérique.	
	Le câble périphérique est posé dans la mauvaise direction autour d'un îlot.	
	Perturbations dues à des objets métalliques (clôtures, armatures métalliques) ou à des câbles enterrés à proximité.	Essayez de déplacer le câble périphérique et/ou créez d'autres îlots dans la zone de travail pour augmenter la puissance du signal.
	Le produit a des difficultés à distinguer son signal de celui d'une autre installation située à proximité.	Placez le produit sur la station de charge et générez un nouveau signal boucle. Reportez-vous à <i>Nouveau signal boucle à la page 28</i> .
<i>Batterie vide</i>	Le produit ne trouve pas la station de charge.	Modifiez l'emplacement du câble guide. Reportez-vous à <i>Installation du câble guide à la page 19</i> .
		Vérifiez les réglages d'installation relatifs à la recherche de la station de charge. Reportez-vous à <i>Retour à la station de charge à la page 25</i> .
	La batterie est épuisée.	Remplacez la batterie. Reportez-vous à <i>Batterie à la page 37</i> .
	L'antenne de la station de charge est défectueuse.	Vérifiez si le témoin de la station de charge clignote en rouge. Reportez-vous à <i>Témoin LED sur la station de charge à la page 45</i> . Ce problème nécessite l'intervention d'un technicien d'entretien agréé.
<i>Glissement</i>	Le produit a heurté un obstacle et s'est arrêté, ou les roues ne peuvent pas se déplacer sur l'herbe mouillée.	Débloquez le produit et remédiez à la cause du manque de traction. Si cela est dû à de l'herbe mouillée, attendez qu'elle soit sèche avant d'utiliser le produit.
	La zone de travail inclut une pente raide.	La pente maximale garantie est de 45 %. Les pentes plus raides doivent être isolées. Reportez-vous à <i>Installation du câble périphérique sur un terrain en pente à la page 15</i> .
	Le câble guide n'est pas posé de sorte à former un angle avec la pente.	Si le câble guide est posé sur une pente, il doit former un angle avec la pente. Reportez-vous à <i>Pour déterminer l'emplacement du câble périphérique à la page 14</i> .
<i>Moteur de roue surchargé</i>	De l'herbe ou d'autres objets se sont enroulés autour de la roue motrice.	Examinez la roue motrice et retirez l'herbe ou tout autre objet.

Message	Cause	Action
<i>Station de charge bloquée</i>	Le contact entre les plaques de charge et les plaques de contact peut être de mauvaise qualité et le produit a tenté plusieurs fois de se charger.	Placez le produit sur la station de charge et vérifiez que le contact entre les plaques de charge et les plaques de contact est correct.
	Un objet bloque le produit.	Retirez l'objet.
	La station de charge est inclinée ou pliée.	Vérifiez que la station de charge est placée sur un sol complètement plat et horizontal. La station de charge ne doit pas être inclinée ou pliée.
<i>Coïncé dans la station de charge</i>	Le produit glisse sur la plaque de base.	Nettoyez la plaque de base.
	Un objet se trouve sur le parcours du produit et l'empêche de quitter la station de charge.	Retirez l'objet.
<i>Retourné</i>	Le produit est trop penché ou s'est renversé.	Repositionnez le produit sur ses roues.
<i>Tondeuse inclinée</i>	L'inclinaison du produit est supérieure à l'angle maximal.	Déplacez le produit vers une surface plane.
<i>Nécessite une charge manuelle</i>	Le produit est en mode de fonctionnement <i>Zone secondaire</i> .	Placez le produit sur la station de charge. Ce comportement est normal et ne nécessite aucune action.
<i>Prochain démarrage hh:mm</i>	Le réglage de la programmation empêche le produit de fonctionner.	Changez les réglages de la programmation. Reportez-vous à <i>Programme à la page 23</i> .
	L'heure du produit n'est pas exacte.	Réglez l'heure et la date. Reportez-vous à <i>Heure et date à la page 28</i> .
<i>Soulevé</i>	Le capteur de soulèvement est engagé car le produit a heurté un objet et/ou est bloqué.	Débloquez le produit. Si le problème persiste, contactez votre revendeur agréé.
<i>Problème de capteur de collision, avant/arrière</i>	La carrosserie du produit ne peut pas se déplacer librement autour de son châssis.	Retirez la saleté ou les objets situés entre le châssis et la carrosserie pour vous assurer que celle-ci peut se déplacer librement autour du châssis.
	Le produit est bloqué.	Débloquez le produit et remédiez à la cause.
<i>Moteur de roue bloqué, droit/gauche</i>	De l'herbe ou un autre objet s'est enroulé autour de la roue motrice.	Nettoyez les roues et le contour des roues.
<i>Alarme ! Tondeuse hors tension</i>	L'alarme a été activée, car le produit a été mis hors tension.	Réglez les réglages de sécurité de la tondeuse dans le menu <i>Sécurité</i> . Reportez-vous à <i>Sécurité (Bluetooth® uniquement) à la page 28</i> .
<i>Alarme ! Tondeuse arrêtée</i>	L'alarme a été activée, car le produit a été arrêté.	
<i>Alarme ! Tondeuse soulevée</i>	L'alarme a été activée car le produit a été soulevé.	
<i>Alarme ! Tondeuse inclinée</i>	L'alarme a été activée car le produit a été incliné.	

Message	Cause	Action
<i>Problème électronique</i>	Problème temporaire lié aux composants électroniques ou au firmware du produit.	redémarrez le produit. Si le problème persiste, contactez votre revendeur agréé.
<i>Problème de capteur boucle, avant/arrière</i>		
<i>Problème de capteur d'inclinaison</i>		
<i>Problème temporaire</i>		
<i>Problème d'entraînement de roue, droit/gauche</i>		
<i>Association d'un dispositif non valide</i>		
<i>Problème de capteur ultrasonique</i>		
<i>Problème de navigation GPS</i>		
<i>Problème de batterie temporaire</i>		
<i>Mauvaise combinaison de batteries</i>		
<i>Problème de système de charge</i>	Présence de corrosion ou de saleté sur les plaques de charge et les plaques de contact.	redémarrez le produit. Nettoyez les plaques de charge du produit et les plaques de contact de la station de charge.
	Problème temporaire lié aux composants électroniques ou au firmware du produit.	redémarrez le produit. Si le problème persiste, contactez votre revendeur agréé.
<i>Problème de batterie</i>	Problème temporaire lié à la batterie ou au firmware du produit.	redémarrez le produit. Si le problème persiste, contactez votre revendeur agréé.
	Type de batterie incorrect	Utilisez uniquement les batteries d'origine recommandées par le fabricant.
<i>Température de la batterie hors limites</i>	Le produit ne fonctionne pas si la température de la batterie est trop élevée ou trop basse.	Le produit recommence à fonctionner lorsque la température est comprise entre les limites définies et que les réglages de la programmation lui permettent de fonctionner. Assurez-vous que la station de charge se situe dans une zone protégée des rayons du soleil.
<i>Courant de charge trop élevé</i>	Unité d'alimentation électrique incorrecte ou défectueuse.	redémarrez le produit. Si le problème persiste, contactez votre revendeur agréé.
<i>Problème de connectivité</i>	Problème potentiel sur le panneau de commande du circuit de connectivité du produit.	redémarrez le produit. Si le problème persiste, contactez votre revendeur agréé.

Message	Cause	Action
<i>Déséquilibre important du système de coupe</i>	Le disque de coupe vibre.	Un fonctionnement continu peut endommager le système de coupe. Vérifiez que les lames et les vis ne sont ni endommagées ni usées. Assurez-vous que toutes les lames sont installées correctement et qu'une seule lame est fixée à chaque emplacement du disque de coupe.

6.3 Messages d'information

La liste ci-dessous présente un certain nombre de messages d'informations pouvant être trouvés dans le menu *Messages* de l'application Automower® Connect. Contactez votre représentant Husqvarna local si le même message s'affiche souvent.

Message	Cause	Action
<i>Batterie faible</i>	Le produit ne trouve pas la station de charge.	Modifiez l'emplacement du câble guide. Reportez-vous à la section <i>Installation du câble guide à la page 19</i> . Assurez-vous que les réglages d'installation relatifs à la recherche de la station de charge sont corrects. Reportez-vous à la section <i>Retour à la station de charge à la page 25</i> .
	La batterie est épuisée.	Remplacez la batterie. Reportez-vous à la section <i>Batterie à la page 37</i> .
	L'antenne de la station de charge est défectueuse.	Vérifiez si le témoin de la station de charge clignote en rouge. Reportez-vous à la section <i>Témoin LED sur la station de charge à la page 45</i> . Ce problème nécessite l'intervention d'un technicien d'entretien agréé.
<i>Réglages restaurés</i>	Confirmation que la fonction <i>Réinitialiser tous les réglages</i> a été exécutée.	Ceci est normal. Aucune action requise.
<i>Hauteur de coupe limitée</i>	Le réglage de la hauteur de coupe ne peut pas être modifié.	Vérifiez le réglage de la hauteur de coupe et retirez l'herbe ou tout autre objet. Si le problème persiste, contactez votre revendeur agréé.
<i>Réglage de la hauteur de coupe imprévu</i>		
<i>Plage de hauteur de coupe limitée</i>		
<i>Problème de hauteur de coupe</i>		
<i>Hauteur de coupe bloquée</i>		
<i>Déséquilibre du système de coupe</i>	Le produit a détecté des vibrations dans le disque de coupe.	Vérifiez que les lames et les vis sont intacts et qu'elles ne sont pas usées. Vérifiez que toutes les lames sont montées correctement. Vérifiez qu'aucune lame double n'est montée aux trois emplacements de lame.

Message	Cause	Action
<i>Pente trop raide</i>	Le produit s'est arrêté car la pente est trop raide.	Modifiez l'installation du câble périphérique pour ne pas inclure cette partie abrupte dans la zone de travail. Reportez-vous à la section <i>Installation du câble périphérique à la page 19</i> .
<i>Guide 1 non trouvé</i> <i>Guide 2 non trouvé</i> <i>Guide 3 non trouvé</i>	Le câble guide n'est pas branché à la station de charge.	Vérifiez si le connecteur du câble guide est raccordé correctement à la station de charge. Reportez-vous à la section <i>Installation du câble guide à la page 19</i> .
	Coupure du câble guide.	Trouvez l'emplacement de la coupure du câble. Remplacez la partie endommagée du câble guide par une nouvelle boucle de câble et utilisez un raccord d'origine pour réaliser une épissure.
	Le câble guide n'est pas branché à la boucle périphérique.	Vérifiez si le câble guide est branché correctement à la boucle périphérique. Reportez-vous à la section <i>Installation du câble guide à la page 19</i> .
<i>Échec de calibrage du guide</i>	Le produit n'a pas pu effectuer le calibrage du câble guide.	Vérifiez si les câbles guides ont bien été installés conformément aux instructions. Reportez-vous à la section <i>Installation du câble guide à la page 19</i> . Un nouveau calibrage du guide sera effectué la prochaine fois que le produit quittera la station de charge.
<i>Calibrage du guide effectué</i>	Le produit a pu effectuer le calibrage du câble guide.	Aucune action requise.
<i>Problème de navigation GPS</i>	Problème avec l'équipement de navigation assistée par GPS.	Contactez votre représentant Husqvarna local si ce message s'affiche souvent.
<i>Signal GPS faible</i>	De grandes parties de la zone de travail ne sont pas dégagées.	Si possible, retirez les objets susceptibles de bloquer le signal GPS. Désactivez la fonction de navigation GPS et utilisez la fonction de configuration de la zone de tonte. Reportez-vous à la section <i>Configuration de la zone de tonte à la page 26</i> .
<i>Problème de retour à la station</i>	Le produit a suivi le câble périphérique sur plusieurs tours sans trouver la station de charge.	L'installation n'a pas été réalisée correctement. Reportez-vous à la section <i>Installation à la page 25</i> . Réglage incorrect de la largeur de couloir sur le câble périphérique. Reportez-vous à la section <i>Largeur de couloir à la page 27</i> . Le produit a été lancé sur une Zone secondaire avec le réglage de la Zone principale.
<i>Problème temporaire lié au serveur.</i>	Veillez réessayer.	Contactez votre représentant Husqvarna local si ce message s'affiche souvent.

Message	Cause	Action
<i>Problèmes de connexion</i>	Problème lié au module Automower® Connect	Redémarrez le produit. Si le problème de connexion est toujours présent, essayez d'annuler l'appairage du produit (<i>Mes tondeuses</i>) et appairez-le à nouveau. Si le problème persiste, contactez votre représentant Husqvarna local.
<i>Paramètres de connexion restaurés</i>	Les paramètres de connectivité sans fil ont été restaurés en raison d'une erreur.	Vérifiez et modifiez les paramètres si nécessaire.
<i>La carte SIM exige le code PIN</i>	La carte SIM doit être déverrouillée.	Assurez-vous que le bon code PIN de la carte SIM a été saisi dans le menu de la tondeuse (Réseau > Carte SIM). Contactez votre représentant Husqvarna local si ce message s'affiche souvent.
<i>Carte SIM verrouillée</i>	La carte SIM doit être remplacée.	Contactez votre représentant Husqvarna local.
<i>Carte SIM non trouvée</i>	Automower® Connect nécessite l'insertion d'une carte SIM dans la tondeuse.	Contactez votre représentant Husqvarna local.
<i>Problème GeoFence</i>	La fonction GeoFence ne fonctionne pas en raison d'une mauvaise communication ou de l'absence de communication avec le système.	Contactez votre représentant Husqvarna local.

6.4 Témoin LED sur la station de charge

Le voyant de la station de charge doit émettre une lumière verte fixe ou clignotante pour indiquer que l'installation est totalement fonctionnelle. Si toute autre couleur que le vert apparaît, suivez le guide de dépannage ci-dessous.

Vous trouverez une aide plus approfondie sur www.husqvarna.com. Si vous avez besoin d'une aide supplémentaire, contactez votre représentant Husqvarna local.

Voyant	Cause	Action
Lumière verte fixe	Signaux OK.	Aucune action requise
Lumière verte clignotante	Signaux OK et <i>mode ECO</i> activé.	Aucune action requise. Pour plus d'informations sur le <i>mode ECO</i> , Reportez-vous à la section <i>Mode ECO à la page 25</i> .
Lumière bleue clignotante	Le câble périphérique n'est pas raccordé à la station de charge.	Vérifiez si les connecteurs du câble périphérique sont correctement montés sur la station de charge. Reportez-vous à la section <i>Installation du câble périphérique à la page 19</i> .
	Coupure du câble périphérique.	Trouvez l'emplacement de la coupure du câble. Remplacez la partie endommagée de la boucle par un nouveau câble et utilisez un connecteur d'origine pour la rallonger.
Lumière rouge clignotante	Interruption du signal de l'antenne de la station de charge.	Contactez votre représentant Husqvarna local.
Lumière rouge fixe	Défaut de la carte électronique ou mauvaise alimentation électrique au niveau de la station de charge. Ce problème doit être pris en charge et réglé par un technicien d'entretien agréé.	Contactez votre représentant Husqvarna local.

6.5 Témoin LED sur le produit

Un témoin LED sur le dessus du produit indique l'état actuel :

Voyant	Cause	Action
Lumière verte fixe	Le produit tond la pelouse ou quitte la station de charge.	Aucune action requise.
Lumière bleue fixe	Le produit est en pause, à l'arrêt, en charge, ou cherche à rejoindre la station de charge.	Aucune action requise.
Lumière jaune fixe	Le bouton STOP a été enfoncé.	Appuyez sur le bouton START sur le dessus du produit pour le démarrer à nouveau.
Lumière rouge fixe	Le produit s'est arrêté à cause d'une erreur.	Effacez l'erreur en appuyant sur le bouton STOP , puis activez le produit en appuyant sur le bouton START sur le dessus du produit.
Lumière jaune clignotante	Le produit requiert le code PIN.	Le code PIN doit être confirmé dans l'application Automower® Connect pour que le produit puisse être activé.

Vous trouverez une aide plus approfondie sur www.husqvarna.com. Si vous avez besoin d'une aide supplémentaire, contactez votre représentant Husqvarna local.

6.6 Symptômes

Si votre produit ne fonctionne pas comme prévu, suivez le guide des symptômes ci-dessous.

Le site www.husqvarna.com comporte une FAQ (Foire Aux Questions) qui apporte des réponses plus précises à certaines questions classiques. Si vous ne parvenez toujours pas à trouver l'origine du problème, contactez votre représentant Husqvarna local.

Symptômes	Cause	Action
Le produit éprouve des difficultés à s'arrêter.	Le câble périphérique n'est pas positionné en longue ligne droite suffisamment éloignée de la station de charge.	Vérifiez que la station de charge est correctement installée. Reportez-vous à <i>Installation de la station de charge à la page 18</i>
	La station de charge se trouve sur une pente.	Placez la station de charge sur une surface entièrement plane. Reportez-vous à la section <i>Détermination de l'emplacement de la station de charge à la page 13</i> .
Le produit fonctionne à la mauvaise heure	L'horloge du produit doit être réglée.	Régalez l'horloge. Reportez-vous à la section <i>Heure et date à la page 28</i> .
	Les heures de début et de fin de la tonte sont incorrectes.	Réinitialisez les réglages des heures de début et de fin de la tonte. Reportez-vous à la section <i>Programme à la page 23</i> .
Le produit vibre.	Les lames endommagées peuvent entraîner un déséquilibre du système de coupe.	Contrôlez les lames et les vis, et remplacez-les si nécessaire. Reportez-vous à la section <i>Remplacement des lames à la page 36</i> .
	Si trop de lames se trouvent dans la même position, le système de coupe est déséquilibré.	Vérifiez qu'une seule lame est montée sur chaque vis.
	Différentes versions (épaisseurs) de lames Husqvarna sont utilisées.	Vérifiez si les lames sont de versions différentes.
Le produit avance, mais le disque de coupe ne tourne pas.	Le produit recherche la station de charge.	Aucune action. Le disque de coupe ne tourne pas quand le produit recherche la station de charge.
Le produit tond pendant des périodes inhabituellement courtes entre les charges.	De l'herbe ou un corps étranger bloque le disque de coupe.	Retirez le disque de coupe et nettoyez-le. Reportez-vous à la section <i>Nettoyage du châssis et du disque de coupe à la page 35</i> .
	La batterie est usée.	Remplacez la batterie. Reportez-vous à la section <i>Batterie à la page 37</i> .
Les temps de tonte et de charge sont tous les deux inhabituellement courts.	La batterie est usée.	Remplacez la batterie. Reportez-vous à la section <i>Batterie à la page 37</i> .

Symptômes	Cause	Action
Le produit est garé pendant plusieurs heures dans la station de charge.	Le produit est garé en raison d'un réglage de programmation ou parce que l'option <i>Stationner jusqu'à nouvel ordre</i> a été sélectionnée dans l'application.	Ouvrez l'application et modifiez les réglages de la programmation, ou accédez au <i>Tableau de bord</i> et démarrez le produit.
	Le produit ne fonctionne pas si la température de la batterie est trop élevée ou trop basse.	Le produit recommence à fonctionner lorsque la température est comprise entre les limites définies et que les réglages du programme permettent au produit de fonctionner. Assurez-vous que la station de charge se situe dans une zone protégée des rayons du soleil.
Le produit se déplace souvent en cercles ou en spirales.	Une tonte en spirale est un déplacement naturel du produit.	Ajustez l'intensité de la tonte en spirale. Cette fonction peut être désactivée si nécessaire. Reportez-vous à la section <i>Tonte en spirale</i> à la page 24.
Le produit tourne et reste sur une petite zone pendant plusieurs minutes.	C'est tout à fait normal. Le produit est équipé d'une navigation assistée par GPS permettant d'obtenir une coupe régulière.	Aucune action.
Résultats de coupe irréguliers.	Le produit fonctionne trop peu d'heures par jour.	Augmentez le temps de tonte. Reportez-vous à la section <i>Programme</i> à la page 23. La <i>Minuterie adaptative</i> détecte que la pelouse a été tondue plus qu'elle n'aurait dû l'être. Augmentez le niveau d'intensité dans la <i>Minuterie adaptative</i> . Désactivez la <i>Minuterie adaptative</i> si cela ne suffit pas.
	Les réglages de la fonction <i>Configuration de la zone de tonte</i> sont incorrects par rapport à la disposition de la zone de travail. Remarque : non applicable si la navigation assistée par GPS est activée.	Vérifiez les réglages de la fonction <i>Configuration de la zone de tonte</i> . Reportez-vous à la section <i>Configuration de la zone de tonte</i> à la page 26 Configuration de la zone de tonte.
	La forme de la zone de travail nécessite l'utilisation des <i>Zones 1-5</i> pour permettre au produit d'accéder à toutes les zones éloignées. Remarque : non applicable si la navigation assistée par GPS est activée.	Utilisez le paramètre <i>Zones 1-5</i> pour diriger le produit vers une zone éloignée. Reportez-vous à la section <i>Configuration de la zone de tonte</i> à la page 26.
	La zone de tonte est trop grande.	Essayez de limiter la zone de tonte ou d'étendre la durée de tonte. Reportez-vous à la section <i>Programme</i> à la page 23.
	Lames émoussées.	Remplacez les lames. Reportez-vous à la section <i>Remplacement des lames</i> à la page 36.
	Herbe longue du fait de la hauteur de coupe définie.	Augmentez la hauteur de coupe, puis abaissez-la progressivement.
	Accumulation d'herbe au niveau du disque de coupe ou autour de l'arbre du moteur.	Vérifiez que le disque de coupe tourne librement et facilement. Si ce n'est pas le cas, dévissez le disque de coupe et retirez l'herbe et les corps étrangers. Reportez-vous à la section <i>Nettoyage du châssis et du disque de coupe</i> à la page 35.

6.7 Recherche de coupures dans la boucle du câble

Les coupures de la boucle de câble sont généralement le résultat de dégâts physiques accidentels sur le câble, provoqués par exemple par le jardinage avec une pelle. Si le sol est gelé, le simple mouvement de cailloux coupants dans le sol peut endommager le câble. Des ruptures peuvent également se produire en raison d'un étirement excessif du fil lors de l'installation.

Le fait de tondre l'herbe trop court juste après l'installation peut aussi endommager l'isolant du câble. Des dommages sur l'isolant peuvent ne causer des dysfonctionnements qu'au bout de plusieurs semaines, voire plusieurs mois.



REMARQUE: Sélectionnez toujours la hauteur de coupe maximale dans les premières semaines qui suivent l'installation, puis abaissez la hauteur de coupe d'un cran toutes les deux semaines jusqu'à obtenir la hauteur de coupe souhaitée.

Une épaisseur défectueuse de la boucle du câble peut aussi entraîner des perturbations plusieurs semaines après qu'elle a été effectuée. Une épaisseur peut être mal réalisée, par exemple, si le connecteur d'origine n'a pas été suffisamment serré à l'aide d'une pince ou si un connecteur de moins bonne qualité que celui d'origine a été utilisé.

Remarque: Vérifiez d'abord tous les raccords connus avant de poursuivre le dépannage.

La coupure d'un câble peut être localisée en diminuant graduellement de moitié la longueur de la boucle où la panne peut se trouver, jusqu'à ce qu'il ne reste qu'une partie très courte du câble.

La méthode suivante ne fonctionne pas si le *mode ECO* est activé. Vérifiez d'abord que le *mode ECO* est désactivé. Reportez-vous à la section *Mode ECO* à la page 25.

1. Assurez-vous que le voyant de la station de charge clignote en bleu, ce qui indique une coupure du câble périphérique. Reportez-vous à la section *Témoin LED sur la station de charge* à la page 45.

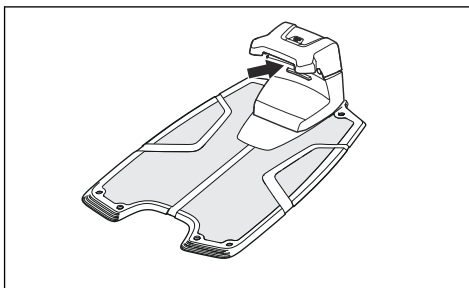

2. Vérifiez si les raccordements du câble périphérique à la station de charge sont correctement effectués et non endommagés. Vérifiez si le voyant de la station de charge clignote toujours en bleu.

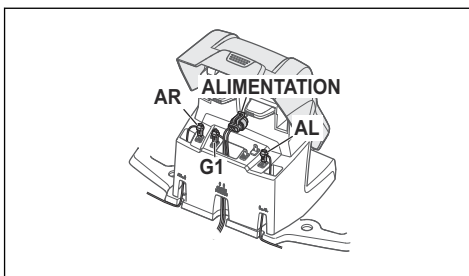

3. Permutez les raccordements entre le câble guide et le câble périphérique de la station de charge.

Commencez par échanger les connexions AL et G1. Certains modèles sont constitués de plusieurs câbles guides. Pour ces modèles, la même procédure peut être suivie.

Si le voyant est vert en continu, cela signifie que la coupure se trouve quelque part sur le câble périphérique entre AL et là où le câble guide est raccordé avec le câble périphérique (ligne noire épaisse sur l'illustration).

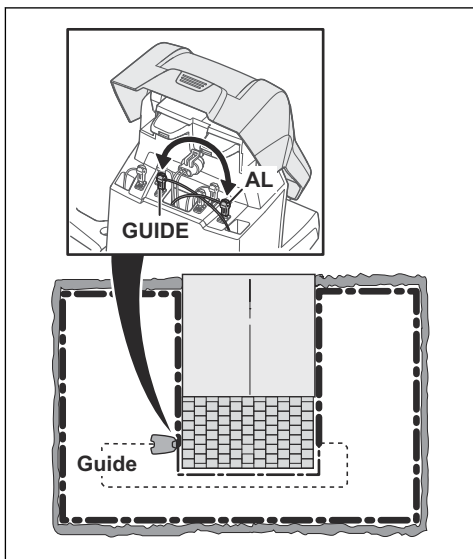

Pour résoudre le problème, vous aurez besoin du câble périphérique, de connecteurs et de raccords :

- a) Si le câble périphérique suspect est court, il est plus facile de changer tout le câble périphérique entre AL et l'endroit où le câble guide est raccordé au câble périphérique (ligne noire épaisse).
- b) Si le câble périphérique suspect est long (ligne noire épaisse), procédez comme suit : Remplacez AL et G1 à leurs positions d'origine. Puis débranchez AR. Branchez une nouvelle boucle de câble sur AR. Branchez l'autre extrémité de cette nouvelle boucle de câble au milieu de la section du câble suspect.

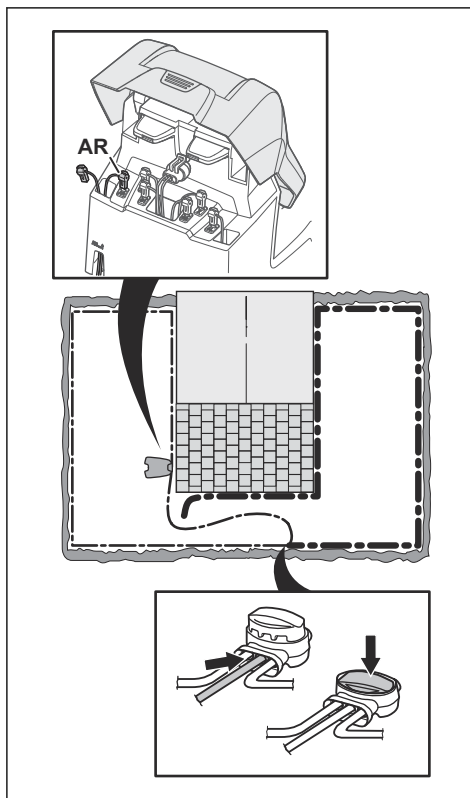

Si le voyant est maintenant vert, cela signifie que la coupure se trouve quelque part entre l'extrémité débranchée et l'endroit où le nouveau câble est branché (ligne noire épaisse sur l'illustration). Dans ce cas, déplacez la connexion destinée au nouveau câble plus près de l'extrémité débranchée (en gros, au milieu de la partie du câble suspectée) puis vérifiez de nouveau que le voyant est vert.

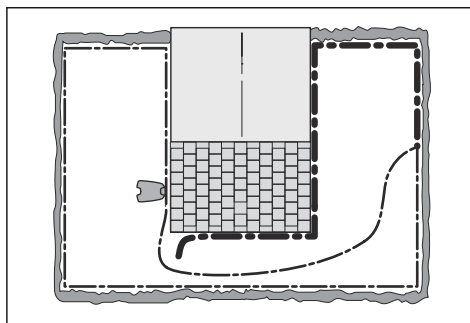

Poursuivez ainsi jusqu'à ce qu'il ne reste qu'une partie très courte du câble, ce qui vous permet de distinguer une lumière verte fixe d'une lumière bleue clignotante. Suivez ensuite les instructions à l'étape 5 ci-dessous.

4. Si le voyant clignote toujours en bleu suite à l'étape 3 ci-dessus : Remplacez les connexions AL et G1 sur leurs positions d'origine. Échangez ensuite AR et G1. Si le voyant est maintenant allumé en vert fixe, débranchez ensuite AL et branchez un nouveau câble périphérique sur AL. Branchez l'autre extrémité de ce nouveau câble au milieu de la partie du câble suspect. Suivez la même approche qu'aux points 3a) et 3b) ci-dessus.
5. Une fois la coupure repérée, la partie endommagée doit être remplacée par un câble neuf. Utilisez toujours des raccords d'origine.

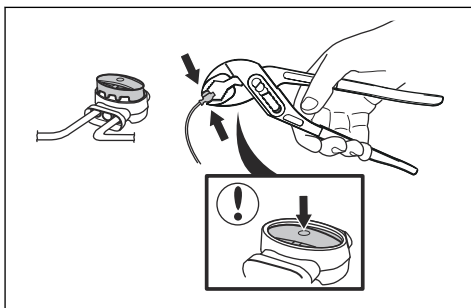

7 Transport, entreposage et mise au rebut

7.1 Transport

Les batteries Li-ion fournies respectent les exigences de la législation sur les marchandises dangereuses.

- Respectez les lois nationales en vigueur.
- Vous devez respecter l'exigence spécifique relative à l'emballage et aux étiquettes pour les transports commerciaux, y compris par des tiers et des transitaires.

7.2 Remisage

- Chargez complètement le produit. Reportez-vous à la section *Pour charger la batterie à la page 32*.
- Débranchez le produit à l'aide de l'**interrupteur principal**. Reportez-vous à la section *Pour désactiver le produit à la page 32*.
- Nettoyez le produit. Reportez-vous à la section *Nettoyez le produit à la page 35*.
- Conservez le produit dans un endroit sec, à l'abri du gel.
- Pendant le stockage, conservez le produit avec toutes ses roues sur un sol plat, ou utilisez un support mural Husqvarna.
- Si vous choisissez de garder la station de charge en intérieur, débranchez et retirez l'alimentation électrique et tous les connecteurs de cette dernière. Placez l'extrémité de chaque fil du connecteur dans un contenant avec de la graisse.

Remarque: si vous choisissez de garder la station de charge en extérieur, ne débranchez pas l'alimentation électrique et les connecteurs.

7.3 Mise au rebut

- Respectez les consignes locales de recyclage et la réglementation en vigueur.
- Si vous avez des questions sur la manière de retirer la batterie, reportez-vous à *Pour retirer la batterie à la page 52*.

7.3.1 Pour retirer la batterie



REMARQUE: retirez la batterie uniquement lorsque vous mettez le produit au rebut. Lorsque vous retirez le scellé de garantie, la garantie Husqvarna n'est plus applicable.

1. Déconnectez le produit à l'aide de l'**interrupteur principal**. Reportez-vous à la section *Pour désactiver le produit à la page 32*.

2. Retirez le passe-câble du câble de charge situé à l'avant du produit et retirez avec précaution le connecteur.
3. Soulevez le capot, un angle à la fois.
4. Retirez les 14 vis avec un tournevis Torx 20.

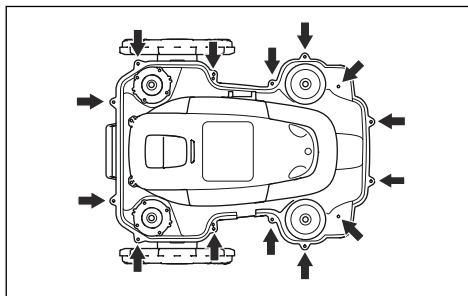

5. Soulevez le bord arrière de la section supérieure du châssis.
6. Débranchez le câble de la carte électronique principale.
7. Retirez la section supérieure du châssis.
8. Retirez les 3 vis maintenant la batterie avec un tournevis Torx 20.

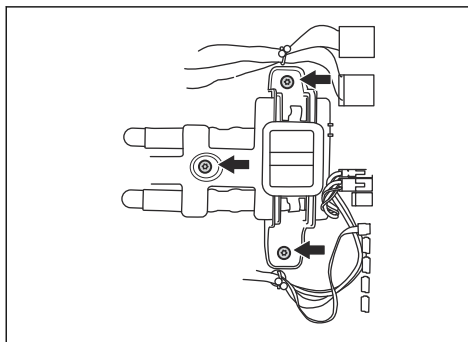

9. Débranchez le raccord de batterie de la carte électronique principale.
10. Ouvrir le capot de la batterie et retirer la batterie.

8 Caractéristiques techniques

8.1 Caractéristiques techniques

Dimensions	Automower® 520	Automower® 550
Longueur, cm / po.	72 / 28,3	72 / 28,3
Largeur, cm / po.	56 / 22	56 / 22
Hauteur, cm / po.	31 / 12	31 / 12
Poids, kg / lb	13,3 / 29,3	12,9 / 28,4
Système électrique	Automower® 520	Automower® 550
Batterie lithium-ion, 18,5 V / 4,0 Ah, réf.	593 11 41-06	
Batterie lithium-ion, 18 V / 5,2 Ah, réf.		588 14 64-01 (2 pcs), 5,2 Ah/batterie
Batterie lithium-ion 18 V, 4,0 Ah, réf.	593 11 41-02, 593 11 42-01, 593 11 41-04, 580 68 33-03, 593 11 41-05, 593 11 41-08	
Batterie lithium-ion 18,25 V, 4,0 Ah, réf.	593 11 41-03, 593 11 42-02, 580 68 33-04	
Batterie lithium-ion 18 V, 5,0 Ah, réf.		593 11 84-01, 593 11 84-03, 588 14 64-02, 593 11 84-04, 593 11 84-05, 593 11 84-06 (2 pièces), 5,0 Ah/batterie
Batterie lithium-ion 18 V, 4,9 Ah, réf.		593 11 84-02, 588 14 64-03 (2 pcs), 4,9 Ah / batterie
Alimentation (28 V CC), V CA	100-240	100-240
Longueur de câble basse tension, m / pi	10 / 33	10 / 33
Consommation d'énergie moyenne à une utilisation maximale	17 kWh/mois	23 kWh/mois
Courant de charge, A CC	2,2	7
Type d'unité d'alimentation électrique ⁶	ADP-60JR XX, FW7438/28/D/XX/Y	ADP-200JR XX, FW7458/28/D/XX/Y
Temps de tonte moyen, min	75	270
Temps de charge moyen, min	50	60

⁶ XX, YY peut être n'importe quel caractère alphanumérique ou vide à des fins de marketing uniquement, aucune différence technique.

Antenne du câble périphérique	Automower® 520	Automower® 550
Bande de fréquence d'exploitation, Hz	100-80000	100-80000
Champ magnétique maximum ⁷ , dBuA/m	82	82
Puissance de radiofréquence maximale ⁸ , mW à 60 m	<25	<25

Données sur le bruit ⁹	Automower® 520	Automower® 550
Niveau sonore, en dB(A)	64	65
Niveau de puissance acoustique mesuré, dB(A)	64	65
Incertitudes des émissions sonores K_{WA} , dB (A)	3	2
Niveau de pression acoustique au niveau de l'oreille de l'opérateur ¹⁰ , dB (A)	56	57

Tonte	Automower® 520	Automower® 550
Système de coupe	5 lames de coupe pivotantes	
Vitesse maximale du moteur de coupe, tr/min	2 300	2 300
Consommation d'énergie pendant la coupe, W +/- 20 %	30	35
Hauteur de coupe, cm / po.	2-6 / 0,8-2,4	2-6 / 0,8-2,4
Largeur de coupe, cm / po.	24 / 9,4	24 / 9,4
Passage le plus étroit possible, cm / po.	60 / 24	60 / 24
Pente maximale de la zone de tonte, %	45	45
Pente maximale du câble périphérique, %	15	15
Longueur maximale du câble périphérique, m/pi	800 / 2 600	800 / 2 600
Longueur maximale de la boucle guide ¹¹ , m/pi	400 / 1 300	400 / 1 300
Distance maximale jusqu'au câble périphérique, m/pi	35 / 115	35 / 115
Capacité de la zone de travail, qualité adaptée aux sports professionnels	1 700 / 0,4	3 500/0,9
Capacité de la zone de travail, qualité professionnelle	2 400 / 0,6	5 000 / 1,25
Capacité de la zone de travail, qualité normale	3 000 / 0,75	6 000 / 1,5

Code IP	Automower® 520	Automower® 550
Robot tondeuse	IPX4	IPX4
Station de charge	IPX1	IPX1
Alimentation électrique	IP44	IP44

⁷ Mesuré conformément à la norme EN 303 447.

⁸ Puissance de sortie active maximum au niveau des antennes dans la bande de fréquence dans laquelle l'équipement radio fonctionne.

⁹ Déterminées conformément à la directive 2006/42/CE et à la norme EN 50636-2-107. À l'exception du niveau sonore, mesuré selon la norme ISO 11094:1991.

¹⁰ Incertitudes de pression sonore K_{pA} , 2 à 4 dB (A).

¹¹ La boucle guide est la boucle formée par le câble guide et la partie du câble périphérique cheminant de la jonction avec le câble guide jusqu'au raccordement côté droit sur la station de charge.

Bandes de fréquence prises en charge	
Plage de fréquences Bluetooth®	2 400,0 à 2 483,5 MHz
Automower® Connect 2G	GSM 850 MHz, E-GSM 900 MHz, DCS 1 800 MHz, PCS 1 900 MHz
Automower® Connect 3G	Bande 19 (800 MHz), bande 5 (850 MHz), bande 8 (900 MHz), bande 2 (1 900 MHz), bande 1 (2 100 MHz)
Automower® Connect 4G	Bande 12 (700 MHz), bande 17 (700 MHz), bande 28 (700 MHz), bande 13 (700 MHz), bande 20 (800 MHz), bande 26 (850 MHz), bande 5 (850 MHz), bande 19 (850 MHz), bande 8 (900 MHz), bande 4 (1 700 MHz), bande 3 (1 800 MHz), bande 2 (1 900 MHz), bande 25 (1 900 MHz), bande 1 (2 100 MHz), bande 39 (1 900 MHz)

Classe de puissance		
Puissance de sortie Bluetooth®	8 dBm	
Automower® Connect 2G	Classe de puissance 4 (GSM/E-GSM)	33 dBm
	Classe de puissance 1 (DCS/PCS)	30 dBm
	Classe de puissance E2 (GSM/E-GSM)	27 dBm
	Classe de puissance E2 (DCS/PCS)	26 dBm
Automower® Connect 3G	Classe de puissance 3	24 dBm
Automower® Connect 4G	Classe de puissance 3	23 dBm

Les écarts par rapport à ces données techniques générales sont inclus dans les chapitres spécifiques au pays.

La compatibilité totale ne peut être garantie entre le produit et les autres types de systèmes sans fil comme les télécommandes, les émetteurs radio, les appareils auditifs, les clôtures électrifiées pour animaux ou autres.

Les produits sont fabriqués en Angleterre ou en République tchèque. Consultez les informations sur la plaque signalétique. Reportez-vous à *Aperçu du produit à la page 7*.

8.2 Marques déposées

La marque et les logos *Bluetooth®* sont des marques déposées appartenant à *Bluetooth SIG, inc.*, et toute utilisation de ces marques par Husqvarna est régie par une licence.

9 Applicable aux marchés US/CA

9.1 Déclaration de conformité du fournisseur

Distributeur : www.husqvarnagroup.com.

Partie responsable : Husqvarna Professional Products, Inc. 9335 Harris Corners Parkway Suite 500 Charlotte, NC 28269 United states U.S. Contact Information: Michael Campbell, Sr Director Quality, test compliance, Telephone: +1 704 597 5000.

9.2 Exigences de conformité

ID FCC : XPYUBX18Z001 (Automower® Connect 2G/4G)

ID FCC : ZASHQ-BLE-1B (Bluetooth®).

Le module Bluetooth se situe sur la carte IHM (circuit imprimé) dans le châssis supérieur. Seul un technicien de maintenance agréé peut y accéder.



AVERTISSEMENT: Afin de satisfaire aux exigences en matière d'exposition aux radiofréquences, veuillez conserver une distance d'au moins 20 cm/7 pouces avec toute partie du produit.

Remarque: tout changement ou modification apporté à cet équipement non expressément approuvé par Husqvarna peut annuler l'autorisation de la FCC d'utiliser cet équipement.

Remarque: cet appareil est conforme à la partie 15 de la réglementation FCC [et avec les normes RSS d'exonération de licence Industry Canada]. Son utilisation est soumise aux deux conditions suivantes : cet appareil ne doit pas entraîner d'interférences dangereuses et doit accepter toute interférence reçue, y compris des interférences qui peuvent provoquer un fonctionnement non souhaité.

Remarque: cet équipement a été testé et jugé conforme aux limites imposées aux appareils numériques de classe B, conformément à la partie 15 de la réglementation FCC. Ces limites sont conçues pour fournir une protection raisonnable contre les interférences nuisibles dans les installations résidentielles. Cet équipement génère, utilise et peut émettre une énergie de fréquence radio, et, s'il n'est pas installé et utilisé conformément aux instructions, peut provoquer des interférences nuisibles aux communications radio. Cependant, rien ne garantit l'absence d'interférences dans une installation

particulière. Si cet appareil provoque des interférences nuisibles à la réception radiophonique ou télévisuelle, ce qui peut être déterminé en allumant et en éteignant l'appareil, l'utilisateur est encouragé à essayer de corriger ces interférences en appliquant une ou plusieurs des mesures suivantes :

- Réorientez ou déplacez l'antenne de réception.
- Augmentez la distance entre l'équipement et le récepteur.
- Raccordez l'équipement à une prise sur un circuit différent de celui sur lequel est raccordé le récepteur.
- Consultez le revendeur ou un technicien radio/TV expérimenté pour obtenir de l'aide.



AVERTISSEMENT: Cancer et problèmes reproductifs - www.P65Warnings.ca.gov.



Points de collecte sur www.quefairedemesdechets.fr
Privilégiez la réparation ou le don de votre appareil !



Husqvarna[®]

AUTOMOWER[®] est une marque déposée appartenant à Husqvarna AB.

Copyright[®] 2022 HUSQVARNA. Tous droits réservés.

www.husqvarna.com

Instructions d'origine



1143004-32



2022-11-23