

DEWALT®



**Instruction Manual
Guide D'utilisation
Manual de instrucciones**

DCPW550

20V Max* Power Cleaner

Laveuse à pression 20 V max*

20 V Máx* Lavadora a Presión

www.DEWALT.com

**If you have questions or comments, contact us.
Pour toute question ou tout commentaire, nous contacter.
Si tiene dudas o comentarios, contáctenos.**

1-800-4-DEWALT

English (**original instructions**)

5

Français (*traduction de la notice d'instructions originale*)

14

Español (*traducido de las instrucciones originales*)

24

Fig. A

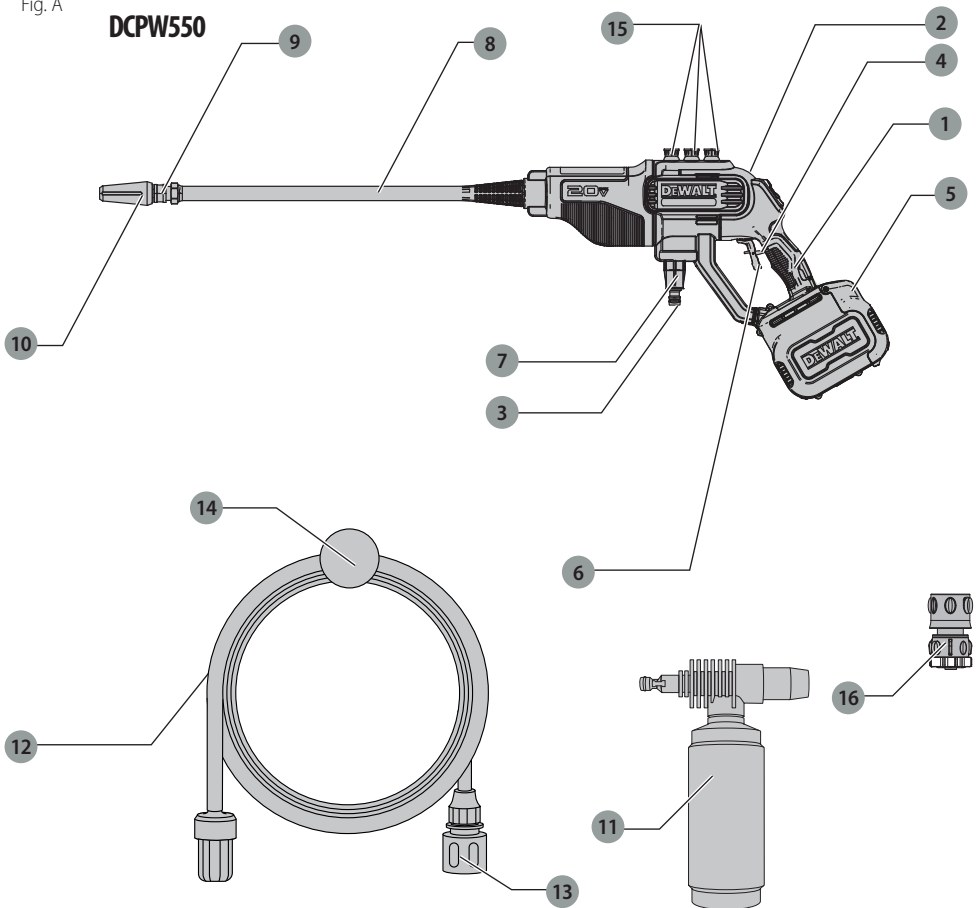

Components

- 1 Main handle
- 2 Power cleaner unit
- 3 Water intake
- 4 Trigger lock
- 5 Battery port cover
- 6 On/Off trigger
- 7 Quick connect filter
- 8 Pressure spray wand
- 9 Quick connect collar
- 10 Turbo nozzle
- 11 Soap bottle
- 12 Suction hose
- 13 Quick connect hose connector
- 14 Float ball
- 15 Quick connect nozzles
- 16 Garden hose adapter

Composants

- 1 Poignée principale
- 2 Laveuse à pression
- 3 Arrivée d'eau
- 4 Verrou de la gâchette
- 5 Capot du logement des blocs-piles
- 6 Gâchette On/Off
- 7 Filtre à raccord rapide
- 8 Lance d'arrosage à pression
- 9 Collier de raccord rapide
- 10 Buse turbo
- 11 Bouteille de savon
- 12 Boyau d'aspiration
- 13 Raccord du boyau à raccord rapide
- 14 Flotteur
- 15 Buses à raccord rapide
- 16 Adaptateur de boyau de jardin

Componentes

- 1 Manija principal
- 2 Unidad de lavadora a presión
- 3 Entrada de agua
- 4 Bloqueo de gatillo
- 5 Cubierta de puerto de batería
- 6 Gatillo On/Off (Encendido/ Apagado)
- 7 Filtro de conexión rápida
- 8 Varilla de rocío a presión
- 9 Collar de conexión rápida
- 10 Boquilla turbo
- 11 Botella de jabón
- 12 Manguera de succión
- 13 Conector de manguera de conexión rápida
- 14 Bola de flotador
- 15 Boquillas de conexión rápida
- 16 Adaptador de manguera de jardín

Fig. B

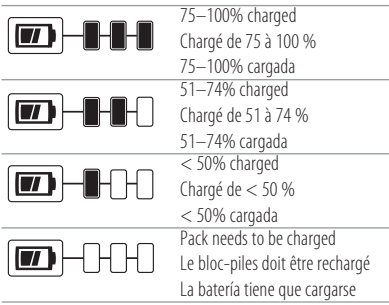

Fig. C

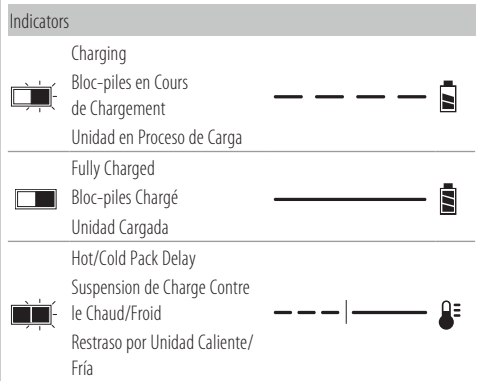

Fig. D

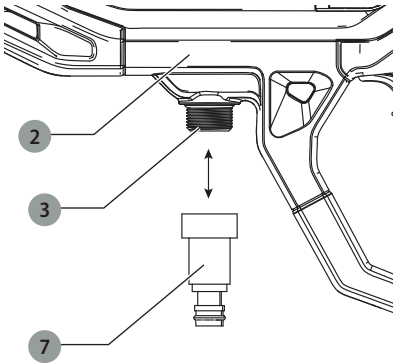

Fig. E

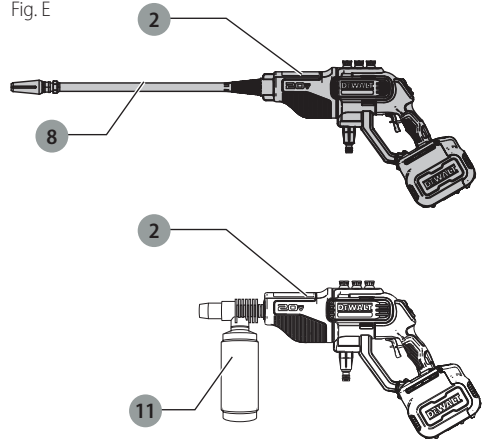

Fig. F

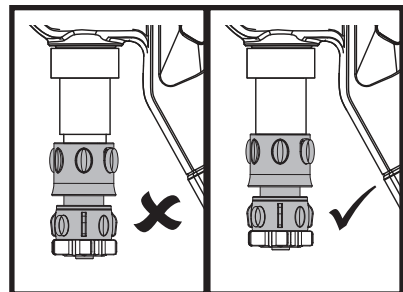
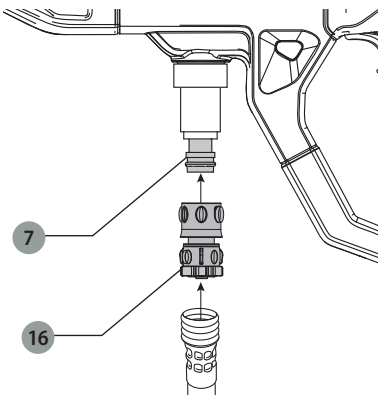

Fig. G

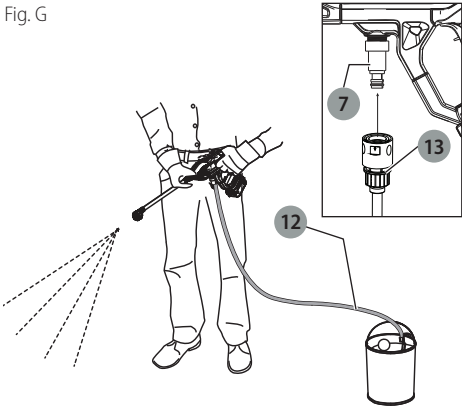

Fig. H

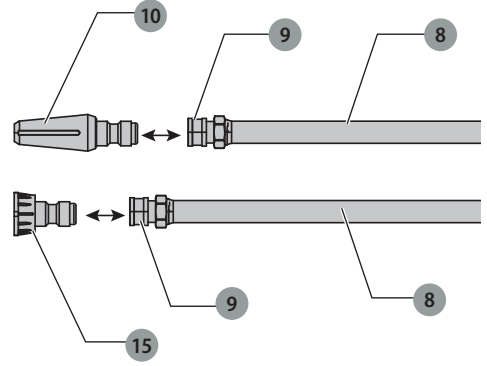

Fig. I

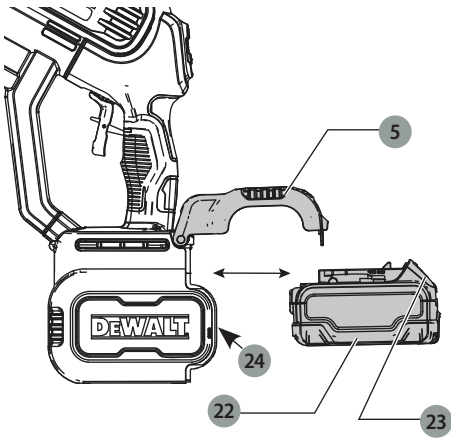

Fig. J

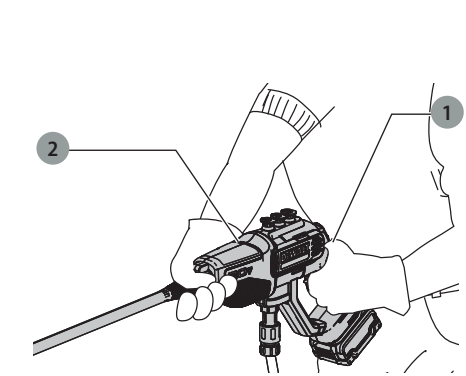

Fig. K

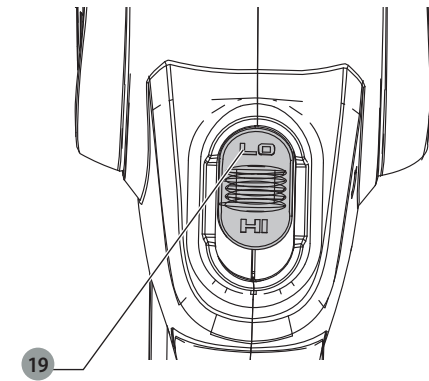

Fig. L

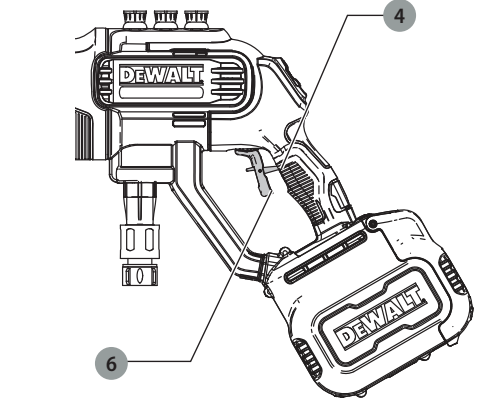

Fig. M

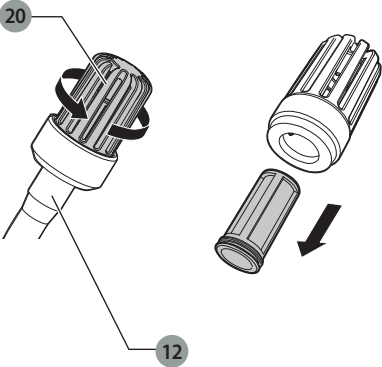
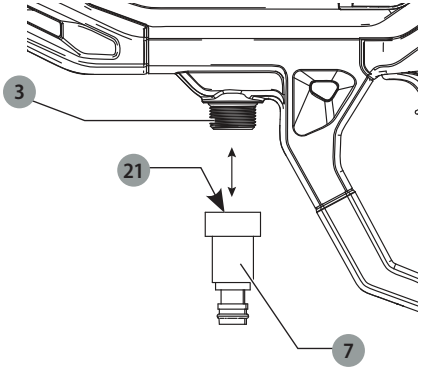



Fig. N



 **WARNING: Read all safety warnings and all instructions.** Failure to follow the warnings and instructions may result in electric shock, fire and/or serious injury.

 **WARNING:** To reduce the risk of injury, read the instruction manual.

Intended Use

This power cleaner is intended for cleaning boats, cars, decks, driveways, grills, house siding, motorcycles, patios, and outdoor furniture.

DO NOT use under wet conditions or in presence of flammable liquids or gases.

DO NOT let children come into contact with the tool. Supervision is required when inexperienced operators use this tool.

Definitions: Safety Alert Symbols and Words

This instruction manual uses the following safety alert symbols and words to alert you to hazardous situations and your risk of personal injury or property damage.

 **DANGER:** Indicates an imminently hazardous situation which, if not avoided, **will** result in **death or serious injury**.

 **WARNING:** Indicates a potentially hazardous situation which, if not avoided, **could** result in **death or serious injury**.

 **CAUTION:** Indicates a potentially hazardous situation which, if not avoided, **may** result in **minor or moderate injury**.

 (Used without word) Indicates a safety related message.

 **NOTICE:** Indicates a practice **not related to personal injury** which, if not avoided, **may** result in **property damage**.

IMPORTANT SAFETY INSTRUCTIONS

 **WARNING: Read all safety warnings, instructions, illustrations and specifications provided with this pressure washer.** Failure to follow all instructions listed below may result in electric shock, fire and/or serious injury.

SAVE ALL WARNINGS AND INSTRUCTIONS FOR FUTURE REFERENCE.

The term "power tool" in the warnings refers to your battery-operated (cordless) power tool.

1) Work Area Safety

- Keep work area clean and well lit.** Cluttered or dark areas invite accidents.
- Do not operate pressure washers in explosive atmospheres, such as in the presence of flammable liquids, gases or dust.** Pressure washers create sparks which may ignite the dust or fumes.
- Keep children and bystanders away while operating a pressure washer.** Distractions can cause you to lose control.

2) Electrical Safety

- Avoid body contact with earthed or grounded surfaces, such as pipes, radiators, ranges and refrigerators.** There is an increased risk of electric shock if your body is earthed or grounded.
- Do not expose pressure washers to rain or wet conditions.** Water entering a pressure washer will increase the risk of electric shock.

3) Personal Safety

- Stay alert, watch what you are doing and use common sense when operating a pressure washer. Do not use a pressure washer while you are tired or under the influence of drugs, alcohol or medication.** A moment of inattention while operating pressure washers may result in serious personal injury.
- Use personal protective equipment. Always wear eye protection.** Protective equipment such as a dust mask, non-skid safety shoes, hard hat, or hearing protection used for appropriate conditions will reduce personal injuries.
- Prevent unintentional starting. Ensure the switch is in the off-position before connecting to the battery pack, picking up or carrying the tool.** Carrying pressure washers with your finger on the switch or energizing pressure washers that have the switch on invites accidents.
- Do not overreach. Keep proper footing and balance at all times.** This enables better control of the pressure washer in unexpected situations.
- Dress properly. Do not wear loose clothing or jewelry. Keep your hair, clothing and gloves away from moving parts.** Loose clothes, jewelry or long hair can be caught in moving parts.
- Do not let familiarity gained from frequent use of tools allow you to become complacent and ignore tool safety principles.** A careless action can cause severe injury within a fraction of a second.

4) Pressure Washer Use and Care

- Do not use the pressure washer if the switch does not turn it on and off.** Any pressure washer that cannot be controlled with the switch is dangerous and must be repaired.
- Remove the battery pack from the pressure washer before making any adjustments, changing accessories, or storing pressure washers.** Such preventive safety measures reduce the risk of starting the pressure washer accidentally.
- Store idle pressure washers out of the reach of children and do not allow persons unfamiliar with the pressure washer or these instructions to operate the pressure washer.** Pressure washers are dangerous in the hands of untrained users.
- Maintain pressure washers and accessories. Check for misalignment or binding of moving parts, breakage of parts and any other condition that may affect the pressure washer's operation. If damaged, have the pressure washer repaired**

before use. Many accidents are caused by poorly maintained pressure washer.

- e) **Use the pressure washer, accessories and tool bits etc. in accordance with these instructions, taking into account the working conditions and the work to be performed.** Use of the pressure washer for operations different from those intended could result in a hazardous situation.
- f) **Keep handles and grasping surfaces dry, clean and free from oil and grease.** Slippery handles and grasping surfaces do not allow for safe handling and control of the tool in unexpected situations.

5) Battery Tool Use and Care

- a) **Recharge only with the charger specified by the manufacturer.** A charger that is suitable for one type of battery pack may create a risk of fire when used with another battery pack.
- b) **Use pressure washers only with specifically designated battery packs.** Use of any other battery packs may create a risk of injury and fire.
- c) **When battery pack is not in use, keep it away from other metal objects, like paper clips, coins, keys, nails, screws or other small metal objects, that can make a connection from one terminal to another.** Shorting the battery terminals together may cause burns or a fire.
- d) **Under abusive conditions, liquid may be ejected from the battery; avoid contact. If contact accidentally occurs, flush with water. If liquid contacts eyes, additionally seek medical help.** Liquid ejected from the battery may cause irritation or burns.
- e) **Do not use a battery pack or tool that is damaged or modified.** Damaged or modified batteries may exhibit unpredictable behavior resulting in fire, explosion or risk of injury.
- f) **Do not expose a battery pack or tool to fire or excessive temperature.** Exposure to fire or temperature above 265 °F (130 °C) may cause explosion.
- g) **Follow all charging instructions and do not charge the battery pack or tool outside the temperature range specified in the instructions.** Charging improperly or at temperatures outside the specified range may damage the battery and increase the risk of fire.

6) Service

- a) **Have your pressure washer serviced by a qualified repair person using only identical replacement parts.** This will ensure that the safety of the pressure washer is maintained.
- b) **Never service damaged battery packs.** Service of battery packs should only be performed by the manufacturer or authorized service providers.

IMPORTANT SAFETY INSTRUCTIONS



WARNING: When using this appliance, basic safety precautions should always be followed including the following:

- Read all the instructions before using the product.
- To reduce the risk of injury, close supervision is necessary when a product is used near children.
- **Know how to stop the product and bleed pressures quickly.** Be thoroughly familiar with the controls.
- Stay alert – watch what you are doing.
- Do not operate the product when fatigued or under the influence of alcohol or drugs.
- Keep operating area clear of all persons.
- **Do not overreach or stand on unstable support.** Keep good footing and balance at all times.
- Follow the maintenance instructions specified in the manual.



WARNING: Risk of Injection or Injury– Do Not Direct Discharge Stream at Persons.



WARNING: Risk of Injection or Severe Injury – Keep Clear of Nozzle – Do Not Direct Discharge Stream at Persons – This Product Is to be Used Only By Trained Operators.

SAVE THESE INSTRUCTIONS



WARNING: Read this entire manual before attempting to assemble, operate or install the product.



WARNING: This unit was designed for specific applications. It should not be modified and/or used for any application other than that which it was designed.

NOTICE: Always store your pressure washer in a location where the temperature will not fall below 40 °F (4 °C). Freeze damage is not covered by the warranty.

1. **Avoid accidental starts.** Move switch on unit to OFF position before connecting or disconnecting battery pack.
2. Water spray must never be directed towards any electric wiring or fatal electric shock may occur.
3. **The narrow pin point stream is very powerful.** It is not recommended for use on painted surfaces, wood surfaces or items attached with an adhesive backing.
4. Keep operating area clear of all persons and animals.
5. Always use both hands when operating pressure washer to maintain complete control of the wand.
6. **Do not touch nozzle or water spray while operating.** Never place hands in front of nozzle.
7. **Wear safety goggles while operating.** Wear protective clothing and footwear to protect against accidental spraying.
8. Disconnect battery pack when not in use and prior to the **detaching** of the high pressure hose.
9. **Do not operate or store this product in temperatures below 40 °F (4 °C).** Freeze damage is not covered by the warranty.

10. **Carefully observe all chemical instructions and warnings before using. Use only approved pressure washer cleaners. Do not use bleach, chlorine, or any cleaners containing acids. Always follow manufacturer's label recommendations for proper use of cleaners.** Always protect eyes, skin and respiratory system from cleaners.
11. **The pressure washer should not be used in areas where gas vapors may be present.** An electric spark could cause an explosion or fire.
12. To prevent accidental discharge, the spray gun should be secured by locking the trigger when not in use.
13. **Use only hoses and accessories rated for pressure higher than your pressure washer's psi.** Never use with any other manufacturer's accessories or components.
14. Never defeat the safety features of this product.
15. Do not operate machine with missing, broken or unauthorised parts.
16. Never spray flammable liquids or use pressure washer in areas containing combustible dust, liquid, or vapors.

Additional Safety Information

 **WARNING:** Never modify the power tool or any part of it. Damage or personal injury could result.

 **WARNING: ALWAYS** use safety glasses. Everyday eyeglasses are NOT safety glasses. Also use face or dust mask if operation is dusty. ALWAYS WEAR CERTIFIED SAFETY EQUIPMENT:

- ANSI Z87.1 eye protection (CAN/CSA Z94.3),
- ANSI S12.6 (S3.19) hearing protection,
- NIOSH/OSHA/MSHA respiratory protection.

 **WARNING:** Some dust contains chemicals known to State of California to cause cancer, birth defects or other reproductive harm. Some examples of these chemicals are:

- compounds in fertilizers,
- compounds in insecticides, herbicides and pesticides,
- arsenic and chromium from chemically treated lumber.









To reduce your exposure to these chemicals, wear approved safety equipment such as dust masks that are specially designed to filter out microscopic particles.

 **WARNING:** Use of this tool can generate and/or disperse dust, which may cause serious and permanent respiratory or other injury. Always use NIOSH/OSHA approved respiratory protection appropriate for the dust exposure. Direct particles away from face and body.

 **WARNING:** Always wear proper personal hearing protection that conforms to ANSI S12.6 (S3.19) during use. Under some conditions and duration of use, noise from this product may contribute to hearing loss.

-  **CAUTION:** When not in use, place tool on its side on a stable surface where it will not cause a tripping or falling hazard. Some tools with a large battery pack will stand upright but may be easily knocked over.
- **Air vents often cover moving parts and should be avoided.** Loose clothes, jewelry or long hair can be caught in moving parts.

The label on your tool may include the following symbols. The symbols and their definitions are as follows:

| | | | | |
|---------------|------------------------|-----------------------------------------------------------------------------------|-------|------------------------------------------|
| BPM..... | beats per minute |  | | safety alert symbol |
| V..... | volts |  | | wear respiratory protection |
| min..... | minutes |  | | wear eye protection |
| == or DC..... | direct current |  | | Class II Construction (double insulated) |
| .../min..... | per minute |  | | wear hearing protection |
| RPM..... | revolutions per minute |  | | read all documentation |
| A..... | amperes |  | | avoid staring at light |
| Hz..... | hertz |  | | or AC..... alternating current |
| W..... | watts | | | Ah..... amp hours |
| Wh..... | watt hours | | | |
| n_0 | no load speed | | | |
| n..... | rated speed | | | |

BATTERIES AND CHARGERS

The battery pack is not fully charged out of the carton. Before using the battery pack and charger, read the safety instructions below and then follow charging procedures outlined. When ordering replacement battery packs, be sure to include the catalog number and voltage.

READ ALL INSTRUCTIONS

Important Safety Instructions for All Battery Packs

-  **WARNING:** Read all safety warnings, instructions, and cautionary markings for the battery pack, charger and product. Failure to follow the warnings and instructions may result in electric shock, fire and/or serious injury.
- **Do not charge or use the battery pack in explosive atmospheres, such as in the presence of flammable liquids, gases or dust.** Inserting or removing the battery pack from the charger may ignite the dust or fumes.
 - **NEVER force the battery pack into the charger. DO NOT modify the battery pack in any way to fit into a non-compatible charger as battery pack may rupture causing serious personal injury.** Consult the chart at the end of this manual for compatibility of batteries and chargers.
 - **Charge the battery packs only in DEWALT chargers.**
 - **DO NOT splash or immerse in water or other liquids.**
 - **DO NOT allow water or any liquid to enter battery pack.**

ENGLISH

- **Do not store or use the tool and battery pack in locations where the temperature may reach or exceed 104 °F (40 °C) (such as outside sheds or metal buildings in summer).** For best life store battery packs in a cool, dry location.
NOTE: Do not store the battery packs in a tool with the trigger switch locked on. Never tape the trigger switch in the ON position.
- **Do not incinerate the battery pack even if it is severely damaged or is completely worn out.** The battery pack can explode in a fire. Toxic fumes and materials are created when lithium-ion battery packs are burned.
- **Do not expose a battery pack or appliance to fire or excessive temperature.** Exposure to fire or temperature above 265 °F (130 °C) may cause explosion.
- **Follow all charging instructions and do not charge the battery pack or appliance outside of the temperature range specified in the instructions.** Charging improperly or at temperatures outside of the specified range may damage the battery and increase the risk of fire.
- **If battery contents come into contact with the skin, immediately wash area with mild soap and water.** If battery liquid gets into the eye, rinse water over the open eye for 15 minutes or until irritation ceases. If medical attention is needed, the battery electrolyte is composed of a mixture of liquid organic carbonates and lithium salts.
- **Contents of opened battery cells may cause respiratory irritation.** Provide fresh air. If symptoms persist, seek medical attention.
- **Battery liquid may be flammable if exposed to spark or flame.**
- **Never attempt to open the battery pack for any reason. If the battery pack case is cracked or damaged, do not insert into the charger.** Do not crush, drop or damage the battery pack. Do not use a battery pack or charger that has received a sharp blow, been dropped, run over or damaged in any way (e.g., pierced with a nail, hit with a hammer, stepped on). Damaged battery packs should be returned to the service center for recycling.

Storage Recommendations

The best storage place is one that is cool and dry, away from direct sunlight and excess heat or cold. Store the fully charged battery pack out of the charger.

Battery Pack Cleaning Instructions

Dirt and grease may be removed from the exterior of the battery pack using a cloth or soft non-metallic brush. Do not use water or any cleaning solutions.

Fuel Gauge Battery Packs (Fig. B)

Some battery packs include a fuel gauge. When the fuel gauge button is pressed and held, the LED lights will indicate the approximate level of charge remaining. This does not indicate tool functionality and is subject to variation based on product components, temperature, and end-user application.

Transportation

- **WARNING: Fire hazard. Do not store, carry, or transport the battery pack so that metal objects can contact exposed battery terminals.** For example, do not place the battery pack in aprons, pockets, tool boxes, product kit boxes, drawers, etc., with loose nails, screws, keys, coins, hand tools, etc. When transporting individual battery packs, make sure that the battery terminals are protected and well insulated from materials that could contact them and cause a short circuit. **NOTE:** Li-ion battery packs should not be put in checked baggage on airplanes and must be properly protected from short circuits if they are in carry-on baggage.

Shipping the DEWALT FLEXVOLT™ Battery Pack

The DEWALT FLEXVOLT™ battery pack has a battery cap that should be used when shipping the battery pack.

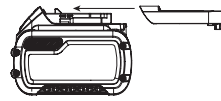

Attach the cap to the battery pack to ready it for shipping. This converts the battery pack to three separate 20V batteries. The three batteries have the Watt hour rating labeled "Shipping" on the battery pack. If shipping without the cap or in a tool, the pack is one battery at the Watt hour rating labeled "Use".

Example battery pack label:

USE: 120 Wh SHIPPING: 3 x 40 Wh

In this example, the battery pack is three batteries with 40 Watt hours each when using the cap. Otherwise, the battery pack is one battery with 120 Watt hours.

The RBRC® Seal

Please take your spent battery packs to an authorized DEWALT service center or to your local retailer for recycling. In some areas, it is illegal to place spent battery packs in the trash. You may also contact your local recycling center for information on where to drop off the spent battery pack. Do not place in curbside recycling. For more information visit www.call2recycle.org or call the toll free number in the RBRC® Seal.

RBRC® is a registered trademark of Call 2 Recycle, Inc.



Important Safety Instructions for All Battery Chargers

- **WARNING: Read all safety warnings, instructions, and cautionary markings for the battery pack, charger and product. Failure to follow the warnings and instructions may result in electric shock, fire and/or serious injury.**
- **DO NOT attempt to charge the battery pack with any chargers other than a DEWALT charger.** DEWALT chargers and battery packs are specifically designed to work together.

- **These chargers are not intended for any uses other than charging DEWALT rechargeable battery packs.** Charging other types of battery packs may cause them to overheat and burst, resulting in personal injury, property damage, fire, electric shock or electrocution.
- **Do not expose the charger to rain or snow.**
- **Do not allow water or any liquid to enter charger.**
- **Pull by the plug rather than the cord when disconnecting the charger.** This will reduce the risk of damage to the electric plug and cord.
- **Make sure that the cord is located so that it will not be stepped on, tripped over or otherwise subjected to damage or stress.**
- **Do not use an extension cord unless it is absolutely necessary.** Use of improper extension cord could result in risk of fire, electric shock or electrocution.
- **When operating a charger outdoors, always provide a dry location and use an extension cord suitable for outdoor use.** Use of a cord suitable for outdoor use reduces the risk of electric shock.
- **An extension cord must have adequate wire size (AWG or American Wire Gauge) for safety.** The smaller the gauge number of the wire, the heavier the cord and thus the greater its capacity. An undersized cord will cause a drop in line voltage resulting in loss of power and overheating. The following table shows the correct size to use depending on total length of all extension cords plugged together, and nameplate ampere rating. If in doubt, use the next heavier gauge.

Minimum Gauge for Cord Sets

| Volts | | Total Length of Cord in Feet (meters) | | | |
|---------------|---------------|---------------------------------------|-----------|-----------------|------------|
| 120V | | 25 (7.6) | 50 (15.2) | 100 (30.5) | 150 (45.7) |
| Ampere Rating | | American Wire Gauge | | | |
| More Than | Not More Than | | | | |
| 0 | 6 | 18 | 16 | 16 | 14 |
| 6 | 10 | 18 | 16 | 14 | 12 |
| 10 | 12 | 16 | 16 | 14 | 12 |
| 12 | 16 | 14 | 12 | Not Recommended | |

- **Do not place any object on top of the charger or place the charger on a soft surface that might block the ventilation slots and result in excessive internal heat.** Place the charger in a position away from any heat source. The charger is ventilated through slots in the top and the bottom of the housing.
- **Do not operate the charger with a damaged cord or plug.** Have them replaced immediately.
- **Do not operate the charger if it has received a sharp blow, been dropped or otherwise damaged in any way.** Take it to an authorized service center.
- **Do not disassemble the charger; take it to an authorized service center when service or repair is required.** Incorrect reassembly may result in a risk of electric shock, electrocution or fire.
- **The charger is designed to operate on standard 120V household electrical power. Do not attempt to**

use it on any other voltage. This does not apply to the vehicular charger.

- **Foreign materials of a conductive nature, such as, but not limited to, grinding dust, metal chips, steel wool, aluminum foil or any buildup of metallic particles should be kept away from the charger cavities and ventilation slots.**
- **Always unplug the charger from the power supply when there is no battery pack in the cavity.**

Charging a Battery (Fig. C)

1. Plug the charger into an appropriate outlet.
2. Insert and fully seat battery pack. The red charging light will continuously blink while charging.
3. Charging is complete when the red charging light remains continuously ON. Battery pack can be left in charger or removed. Some chargers require the battery pack release button to be pressed for removal.



WARNING: Only charge batteries in air temperature over 40 °F (4.5 °C) and below 105 °F (+40.5 °C).

4. Charger will not charge a faulty battery pack, which may be indicated by the light staying OFF. Take charger and battery pack to an authorized service center if light stays OFF.

NOTE: Refer to label near charging light on charger for blink patterns. Older chargers may have additional information and/or may not have a yellow indicator light.

Hot/Cold Pack Delay

When the charger detects a battery pack that is too hot or too cold, it automatically starts a Hot/Cold Pack Delay, suspending charging until the battery pack has reached an appropriate temperature. The charger then automatically switches to the pack charging mode. This feature ensures maximum battery pack life.

A cold battery pack may charge at a slower rate than a warm battery pack.

The hot/cold pack delay will be indicated by the red light continuing to blink but with the yellow light continuously ON. Once the battery pack has reached an appropriate temperature, the yellow light will turn OFF and the charger will resume the charging procedure.

DCB118 and DCB1112 Chargers

The DCB118 and DCB1112 chargers are equipped with an internal fan designed to cool the battery pack. The fan will turn on automatically when the battery pack needs to be cooled.

Electronic Protection System

Li-Ion tools are designed with an Electronic Protection System that will protect the battery pack against overloading, overheating or deep discharge. The tool will automatically turn off and the battery pack will need to be recharged.

Important Charging Notes

1. The charger and battery pack may become warm to the touch while charging. This is a normal condition, and does not indicate a problem. To facilitate the cooling of the battery pack after use, avoid placing the charger or

ENGLISH

battery pack in a warm environment such as in a metal shed or an uninsulated trailer.

- If the battery pack does not charge properly:
 - Check operation of receptacle by plugging in a lamp or other appliance;
 - Check to see if receptacle is connected to a light switch which turns power off when you turn out the lights;
 - If charging problems persist, take the tool, battery pack and charger to your local service center.
- You may charge a partially used pack whenever you desire with no adverse effect on the battery pack.

Charger Cleaning Instructions



WARNING: Shock hazard. Disconnect the charger from the AC outlet before cleaning. Dirt and grease may be removed from the exterior of the charger using a cloth or soft non-metallic brush. Do not use water or any cleaning solutions.

Wall Mounting

Some DEWALT chargers are designed to be wall mountable or to sit upright on a table or work surface. If wall mounting, locate the charger within reach of an electrical outlet, and away from a corner or other obstructions which may impede air flow. Use the back of the charger as a template for the location of the mounting screws on the wall. Mount the charger securely using drywall screws (purchased separately) at least 1" (25.4 mm) long, with a screw head diameter of 0.28–0.35" (7–9 mm), screwed into wood to an optimal depth leaving approximately 7/32" (5.5 mm) of the screw exposed. Align the slots on the back of the charger with the exposed screws and fully engage them in the slots.

SAVE THESE INSTRUCTIONS FOR FUTURE USE

ASSEMBLY AND ADJUSTMENTS



WARNING: To reduce the risk of serious personal injury, turn unit off and remove the battery pack before making any adjustments or removing/installing attachments or accessories. An accidental start-up can cause injury.

SPECIFICATIONS

| | |
|--------------------------------|-------------|
| Maximum Pounds per Square Inch | 550 |
| Rated Gallons per Minute | 1.0 |
| Battery | 20V DC |
| Inlet Hose | 20 ft (6 m) |
| Pressure of Inlet Water | 20–100 PSI |
| Inlet Water | Cold Tap |
| Soap Consumption Rate | 10% MAX |

Attaching Quick Connect Filter (Fig. D)

This power cleaner must be used with the quick connect adapters. The garden or suction hose can only be attached when the quick connect filter ⑦ is installed.

- To connect the quick connect filter ⑦ to the power cleaner ②, place the end of the quick connect filter onto the water intake ③. Tighten the quick connect filter by hand.

NOTE: Avoid cross threading when installing the hose. Cross threading will cause leaks.

To Attach the Spray Wands, Soap Bottle or other Attachment (Fig. E)

The spray wand, soap bottle and other attachments (sold separately) connect to the power cleaner. To connect the spray wand ⑧ and soap bottle ⑪ to the power cleaner ②.

- Insert the end of the attachment into the opening on the power cleaner ②. Push in and turn the attachment clockwise until its secured into working position.
- To remove the attachment, push in and turn the attachment counterclockwise and pull from the power cleaner ②.

NOTE: Other accessories are available for use with this power cleaner, refer to the **Accessories** section.

To Attach the Garden or Suction Hose (Fig. F, G)

Connecting the garden hose or suction hose will depend on the job to be performed.

To Attach Garden Hose (Fig. F)

This power cleaner must be used with the quick connect adapters.

- To connect the quick connect hose adapter ⑩ to a garden hose, thread the quick connect hose adapter onto the end of the garden hose. Tighten the garden hose by hand.

NOTE: Avoid cross threading when installing the hose. Cross threading will cause leaks.

NOTE: Before connecting the garden hose to the power cleaner, run water through the garden hose for thirty seconds to clear any debris from the mouth of the garden pressure hose.

- To connect the quick connect hose adapter ⑩ to the quick connect filter ⑦ on the power cleaner ②, push the quick connect hose adapter firmly onto the quick connect filter.

NOTE: Before use, gently tug on the garden hose to ensure the connection is secured. Make sure the quick connect hose adapter is flush with the quick connect filter as shown in Figure F.

- Always disconnect the garden hose after usage. To disconnect, pull back the collar on the quick connect hose adapter and remove from the quick connect filter.

To Attach the Suction Hose (Fig. G)

Use the suction hose to pull water from a bucket or other fresh water source.

NOTE: Do not use to suction soap, chemicals, dirty or corrosive liquids, such as window cleaner, plant food, fertilizers or bleach. Do not use salt water.

- To connect the quick connect hose adapter **13** on the end of the suction hose to the quick connect filter **7** on the power cleaner **2**, push the quick connect hose adapter firmly onto the quick connect filter.
NOTE: Before use, gently tug on the suction hose to ensure the connection is secured. Make sure the quick connect hose adapter on the end of the suction hose is flush with the quick connect filter as shown in the Figure F inset.
- Place other end of suction hose with filter on it into container of fresh water or a fresh water source. Adjust the float on the suction hose so the filter stays covered in the liquid.
- Select the correct nozzle to be used.
- After the job being performed is complete, place the suction hose into container of clean water and draw the clean water through the system to rinse.

To Attach Nozzle to Spray Wand (Fig. H)

! DANGER: Risk of fluid injection. Do not direct discharge stream toward persons, unprotected skin, eyes or any pets or animals. Serious injury will occur.

! WARNING: Flying objects could cause risk of serious injury. DO NOT attempt to change nozzles while power cleaner is running. Turn power cleaner off before changing nozzles.



To connect the nozzle **10/15** to the spray wand **8**, pull the quick connect collar **9** toward the spray wand and insert the appropriate nozzle. Release the quick connect collar to lock the nozzle in place.



To ensure nozzle is locked into place, give the nozzle a firm tug after the quick connect collar has locked into place.

How To Use Spray Wand

Refer to the following chart to choose the correct nozzle for the job to be performed.

! CAUTION: Do not attempt to move the nozzle to adjust pressure. The turbo nozzle is **NOT** adjustable.

| Nozzle Color | Spray Pattern | Uses | Surfaces** |
|--------------------|-------------------------------------------------------------------------------------|-----------------------------------------------------------------------|--------------------------------------------------------------------------|
| Turbo Spray Nozzle |  | Delivers the optimal cleaning effect for the toughest cleaning tasks. | Cleaning brick, concrete, and vinyl surfaces. DO NOT use on fabric. |
| Yellow |  | Intense cleaning of unpainted hard surfaces | Grills, driveways, concrete or brick walkways, unpainted brick or stucco |

| Nozzle Color | Spray Pattern | Uses | Surfaces** |
|------------------------------------------------------------------------------------------------------------------------------------------------------------------------------------------------------------------------------------------------------------------------------------------------------------------------------------------------------------------------|-----------------------------------------------------------------------------------|------------------------------------------|------------------------------------------------------------------------|
| Green |  | Intense cleaning of larger areas | Metal, concrete or wood |
| White |  | Cleaning of painted or delicate surfaces | Auto/RV, marine, wood, painted brick and stucco, vinyl, painted siding |
| <p>**NOTE: The high pressure spray from your power cleaner is capable of causing damage to surfaces such as wood, glass, automobile paint, auto striping and trim, and delicate objects such as flowers and shrubs. Before spraying, check the item to be cleaned to assure yourself that it is strong enough to resist damage from the force of the spray.</p> | | | |

OPERATION

! WARNING: To reduce the risk of serious personal injury, turn unit off and remove the battery pack before making any adjustments or removing/installing attachments or accessories. An accidental start-up can cause injury.

Installing and Removing the Battery Pack (Fig. I)

NOTE: For best results, make sure your battery pack is fully charged.

To Install the Battery Packs

- Lift and hold the battery port cover **5** up to expose the battery port **24**.
- Align the battery pack with the rails inside the tool's handle and slide it into the handle until the battery pack is firmly seated in the tool and ensure that it does not disengage.
- Close the battery port cover **5**. Ensure the cover is fully latched into position before starting tool.

To Remove the Battery Pack

- Lift and hold the battery port cover **5** up to expose the battery pack **22**.
- Press the battery release button **23** on the battery pack **22** and firmly pull the battery pack out of tool.
- Insert the battery into the charger as described in the charger section of this manual.

Proper Hand Position (Fig. J)

! WARNING: To reduce the risk of serious personal injury, ALWAYS use proper hand position as shown.

! WARNING: To reduce the risk of serious personal injury, ALWAYS hold securely in anticipation of a sudden reaction.

Proper hand position requires one hand on the main handle **1** and the other hand on the power cleaner's **2** body as shown.

Speed Selector (Fig. A, K)

This power cleaner gives you the choice to operate at a lower pressure for more delicate jobs, or accelerate the power cleaner speed for high-performance cleaning.

To accelerate, pull the speed selector **19** back toward the main handle **1** into the "HI" position. This mode is best for applications that need higher PSI.

For low pressure, push the speed selector forward toward the spray wand **8** into the "LO" position. This mode is best for larger projects that require more time to complete.

NOTE: When in "HI" mode, runtime will be decreased as compared to when pressure cleaner is in "LO" mode.

Pressure Washing

Preparing Surface for Cleaning

- Remove objects from the area which could create a hazard.
- Ensure that all doors and windows are closed tight. Protect all plants and trees in the adjacent area with a drop cloth ensuring that they will not be harmed by any overspray.
- Pre-rinse cleaning area with fresh water.
- Use only detergents formulated for pressure washers.
- Always test detergent in an inconspicuous area before use.

Preparing Power Cleaner Unit for Use



DANGER: Risk of fluid injection and laceration.

When using the high-pressure setting, DO NOT allow the high-pressure spray to come in contact with unprotected skin, eyes, or with any pets or animals. Serious injury will occur.



CAUTION: Before operation:

- Connect the water supply to the power cleaner. For instructions on connecting the water supply to the power cleaner, please refer to **Attaching Garden or Suction Hose under Assembly and Adjustments**.
- Connect the pressure spray wand, soap bottle, or other attachment. For instructions on connecting the pressure spray wand, please refer to **To Attach the Spray Wand, Soap Bottle or other Attachment under Assembly and Adjustments**.

Preparing the Power Cleaner (Fig. L)

IMPORTANT: Disengage the trigger lock-off **4**, squeeze the trigger **6** and hold the trigger for 30 seconds to purge the system of air. If air is still found in the water stream, continue to run water through the spray handle.

1. Disengage the trigger lock-off **4**.
2. Squeeze the trigger **6**.

Cleaning a Surface (Fig. L)



WARNING: Risk of injury from spray. Always engage the trigger lock when gun is not in use. Failure to do so could cause accidental spraying.

1. To start the power cleaner, disengage the trigger lock-off **4** and squeeze the trigger **6**.

NOTE: The best angle for spraying water against a cleaning surface is 45°. Spraying head on tends to cause dirt particles to embed in the surface. When working on vertical surfaces, it is best to apply detergent starting at the bottom and working upwards which will prevent the detergent from sliding down and causing streaks.

2. To stop the power cleaner, release the trigger.

NOTE: Excessive pump pressure may be the result of a clogged nozzle or brass coupling. Always turn off the power cleaner and remove the battery before attempting to unclog a nozzle or brass coupler.



WARNING: Never draw from water that contains chemicals. Only draw from fresh water sources.

Shutdown (Fig. A)

1. To stop the power cleaner, release the trigger and remove the battery.
2. Turn off water at the faucet.
3. Discharge residual pressure by squeezing the trigger **6** until no more water comes out of the spray wand **8**.
4. Disconnect the garden hose from the water intake **3** and drain hose.
5. Remove garden hose from power cleaner by pulling back the collar on the quick connect hose adapter and removing it from the quick connect filter.

MAINTENANCE



WARNING: To reduce the risk of serious personal injury, turn unit off and remove the battery pack before making any adjustments or removing/installing attachments or accessories. An accidental start-up can cause injury.

Cleaning



WARNING: Blow dirt and dust out of all air vents with clean, dry air at least once a week. To minimize the risk of eye injury, always wear ANSI Z87.1 approved eye protection when performing this procedure.



WARNING: Never use solvents or other harsh chemicals for cleaning the non-metallic parts of the tool. These chemicals may weaken the plastic materials used in these parts. Use a cloth dampened only with water and mild soap. Never let any liquid get inside the tool; never immerse any part of the tool into a liquid.

Nozzle (Fig. A, H)

If the nozzle becomes clogged with foreign materials, such as dirt, excessive pressure may develop. If the nozzle becomes partially clogged or restricted, the pump pressure will pulsate. Clean the nozzle immediately.

1. Shut off the power cleaner **2** and turn off the water supply.
2. Pull trigger **6** on main handle **1** to relieve any water pressure.
3. Remove the nozzle from the spray wand **8** by pulling the quick connect collar **9** toward the spray wand.

- Unclog any debris from the nozzle.
- Run water from a faucet or garden hose through the nozzle.

Soap Bottle (Fig. A)

- To clean the soap bottle, shut off the power cleaner and turn off the water supply.
- Pull trigger on gun handle to relieve any water pressure.
- Decouple the soap bottle **(11)** from the power cleaner and unscrew the soap bottle nozzle.
- To clean the soap bottle **(11)**, empty any remaining detergent back into its container. Use water from a garden hose to thoroughly rinse out the bottle. Empty the bottle and allow it to dry.
- Reinstall soap bottle nozzle to the soap bottle.

Suction Hose (Fig. M)

- To clean the suction hose **(12)**, shut off the power cleaner.
- Pull trigger switch to relieve any water pressure.
- Decouple the suction hose **(12)** from the power cleaner.
- To clean the suction hose, use water from a garden hose to thoroughly rinse out the suction hose and allow it to dry.

Suction Hose Filter (Fig. M)

- Turn the filter **(20)** on the end of the suction hose **(12)** counterclockwise and remove. Remove the strainer from inside of the filter. Rinse all of the parts with clean water and reassemble.

Quick Connect Filter (Fig. A, N)

- Pull back the collar on the quick connect hose adapter **(13)** and remove the garden or suction hose from the quick connect filter **(7)**.
- Remove the quick connect filter from the power cleaner.
- Inside the quick connect filter **(7)** is a screen filter **(21)**. Remove the screen filter and rinse with clean water and reassemble.

Storage

- Always completely empty water from the suction hose, power cleaner, spray wand, nozzles, and soap bottle.
- Store in a dry, covered location above freezing temperature. **STORE INDOORS.**

Accessories



WARNING: Since accessories, other than those offered by DEWALT, have not been tested with this product, use of such accessories with this tool could be hazardous. To reduce the risk of injury, only DEWALT recommended accessories should be used with this product.

Recommended accessories for use with your tool are available at extra cost from your local dealer or authorized service center. If you need assistance in locating any accessory, please contact DEWALT call 1-800-4-DEWALT (1-800-433-9258) or visit our website: www.dewalt.com.

Repairs

The charger and battery pack are not serviceable. There are no serviceable parts inside the charger or battery pack.



WARNING: To assure product SAFETY and RELIABILITY, repairs, maintenance and adjustment (including brush inspection and replacement, when applicable) should be performed by a DEWALT factory service center or a DEWALT authorized service center. Always use identical replacement parts.

Register Online

Thank you for your purchase. Register your product now for:

- WARRANTY SERVICE:** Registering your product will help you obtain more efficient warranty service in case there is a problem with your product.
- CONFIRMATION OF OWNERSHIP:** In case of an insurance loss, such as fire, flood or theft, your registration of ownership will serve as your proof of purchase.
- FOR YOUR SAFETY:** Registering your product will allow us to contact you in the unlikely event a safety notification is required under the Federal Consumer Safety Act.
- Register online at www.dewalt.com

Three Year Limited Warranty

For warranty terms, go to <https://www.dewalt.com/Legal/Warranty/3-Year-Limited-Warranty>.

To request a written copy of the warranty terms, contact: Customer Service at DEWALT Industrial Tool Co., 701 East Joppa Road, Towson, MD 21286 or call 1-800-4-DEWALT (1-800-433-9258).



AVERTISSEMENT : lire tous les avertissements de sécurité et toutes les directives. Le non-respect des avertissements et des directives pourrait se solder par un choc électrique, un incendie et/ou une blessure grave.



AVERTISSEMENT : afin de réduire le risque de blessures, lire le mode d'emploi de l'outil.

Utilisation prévue

Cette laveuse à pression est conçue pour le nettoyage de bateaux, d'autos, d'entrées, de grilles, de parements de maison, de motos, de patios et de meubles extérieurs.

NE PAS utiliser en conditions mouillées ou en présence de liquides ou de gaz inflammables.

NE PAS laisser les enfants entrer en contact avec l'outil. Une supervision est requise lorsque des utilisateurs inexpérimentés utilisent cet outil.

Définitions : symboles et termes d'alarmes sécurité

Ces guides d'utilisation utilisent les symboles et termes d'alarmes sécurité suivants pour vous prévenir de situations dangereuses et de risques de dommages corporels ou matériels.



DANGER : indique une situation dangereuse imminente qui, si elle n'est pas évitée, entraînera la mort ou des blessures graves.



AVERTISSEMENT : indique une situation potentiellement dangereuse qui, si elle n'est pas évitée, pourrait entraîner la mort ou des blessures graves.



ATTENTION : indique une situation potentiellement dangereuse qui, si elle n'est pas évitée, pourrait entraîner des blessures légères ou modérées.



(Si utilisé sans aucun terme) Indique un message propre à la sécurité.

AVIS : indique une pratique ne posant aucun risque de dommages corporels mais qui par contre, si rien n'est fait pour l'éviter, pourrait poser des risques de dommages matériels.

CONSIGNES DE SÉCURITÉ IMPORTANTES



AVERTISSEMENT : Lisez tous les avertissements de sécurité, toutes les instructions, les illustrations et les caractéristiques fournis avec cette laveuse à pression. Ne pas suivre toutes les instructions indiquées ci-dessous peut conduire à un choc électrique, un incendie et/ou des blessures graves.

CONSERVEZ TOUS LES AVERTISSEMENTS ET TOUTES LES INSTRUCTIONS POUR RÉFÉRENCE ULTÉRIEURE.

Le terme « outil électrique » dans les avertissements fait référence à votre outil électrique fonctionnant sur pile (sans fil).

1) Sécurité de l'aire de travail

- Gardez la zone de travail propre et bien éclairée.** Les zones encombrées ou sombres favorisent les accidents.

- Ne pas utiliser de laveuses à pression en atmosphères explosives, comme en présence de liquides, de gaz ou de poussières inflammables.** Les laveuses à pression créent des étincelles qui peuvent enflammer la poussière ou les vapeurs.
- Gardez les enfants et les passants éloignés lorsque vous utilisez une laveuse à pression.** Les distractions peuvent vous faire perdre le contrôle.

2) Sécurité électrique

- Évitez le contact du corps avec les surfaces reliées ou mises à la terre comme les boyaux, les radiateurs, les cuisinières et les réfrigérateurs.** Il y a un risque accru de choc électrique si votre corps est relié ou mis à la terre.
- Ne pas exposer la laveuse à pression à la pluie ou en conditions mouillées.** L'eau qui pénètre dans une laveuse à pression augmentera le risque de choc électrique.

3) Sécurité personnelle

- Demeurez alerte et surveillez ce que vous faites en faisant preuve de bon sens lorsque vous utilisez une laveuse à pression. Ne pas utiliser une laveuse à pression lorsque vous êtes fatigué ou sous l'influence de drogues, de l'alcool ou de médicaments.** Un moment d'inattention pendant l'utilisation d'une laveuse à pression peut entraîner une blessure corporelle grave.
- Utiliser un équipement de protection individuelle. Portez toujours une protection oculaire.** Un équipement protecteur comme un masque anti-poussière, des chaussures de sécurité antidérapantes, un casque de sécurité ou une protection auditive utilisé en conditions appropriées réduira les blessures corporelles.
- Empêchez le démarrage non intentionnel. Assurez-vous que l'interrupteur est en position d'arrêt avant de connecter le bloc-pile, ramasser ou transporter l'outil.** Transporter la laveuse à pression avec le doigt sur la gâchette ou mettre la laveuse à pression sous tension quand la gâchette est active invite les accidents.
- Ne pas trop vous étirer. Maintenez vos pieds bien d'aplomb sur le sol et un bon équilibre en tout temps.** Cela permet un meilleur contrôle de la laveuse à pression dans des situations imprévues.
- Portez des vêtements appropriés. Ne pas porter des vêtements amples ou des bijoux. Gardez vos cheveux, vos vêtements et vos gants hors de portée des pièces en mouvement.** Des vêtements amples, les bijoux ou les cheveux longs peuvent se coincer dans des pièces en mouvement.
- Ne pas laisser votre connaissance acquise suite l'utilisation fréquente des outils vous permettre de baisser la garde et ignorer les principes de sécurité de l'outil.** Un acte irréfléchi peut causer une blessure grave en une fraction de seconde.

4) Laveuse à pression Utilisation et entretien

- Ne pas utiliser la laveuse à pression si la gâchette ne fonctionne pas normalement.** Toute laveuse à pression qui ne peut être contrôlée avec la gâchette est dangereuse et doit être réparée.
- Retirez le bloc-piles de la laveuse à pression avant d'effectuer tout ajustement, changer les accessoires ou ranger la laveuse à pression.** Ces mesures de sécurité préventives réduisent le risque de démarrage accidentel de la laveuse à pression.
- Entreposez les laveuses à pression arrêtées hors de portée des enfants et ne laissez pas les personnes qui ne connaissent pas la laveuse à pression ou ces instructions utiliser la laveuse à pression.** Les laveuses à pression sont dangereuses entre les mains d'utilisateurs non formés.
- Entretenez les laveuses à pression et les accessoires. Vérifiez si les pièces en mouvement sont mal alignées ou fixes, s'il y a des bris des pièces et tout autre état qui peut affecter l'utilisation de la laveuse à pression. Si elle est endommagée, faites réparer la laveuse à pression avant utilisation. De nombreux accidents sont causés par des laveuses à pression mal entretenues.**
- Utilisez la laveuse à pression, es accessoires et les barreaux conformément aux instructions, en tenant compte des conditions de travail et du travail à effectuer.** Utiliser la laveuse à pression pour des travaux différents de ceux pour lesquels elle est conçue peut entraîner une situation dangereuse.
- Gardez vos mains et les surfaces de préhension sèches, propres et libres de graisse et de poussière.** Les mains et les surfaces de prise glissante ne permettent pas la manutention et le contrôle sécuritaires de l'outil dans les situations imprévues.

5) Utilisation et entretien des outils à piles

- Rechargez seulement avec le chargeur indiqué par le fabricant.** Un chargeur est approprié pour un type de bloc-piles et peut créer un risque d'incendie s'il est utilisé avec un bloc-piles d'un autre type.
- Utilisez des laveuses à pression seulement avec des blocs-piles spécialement conçus.** Utiliser d'autres blocs-piles peut créer un risque de blessure ou d'incendie.
- Lorsque vous n'utilisez pas le bloc-piles, gardez-le hors de portée d'autres objets métalliques, comme les trombones, les pièces de monnaie, les clés, les clous, les vis et autres petits objets métalliques qui peuvent connecter une borne à une autre. Faire un court-circuit entre les bornes des piles peut entraîner des brûlures ou un incendie.
- En conditions abusives, du liquide peut être éjecté de la pile; évitez le contact. Si un contact se produit accidentellement, rincez avec de l'eau. Si du liquide entre en contact avec les yeux, consultez aussi un médecin.** Le liquide éjecté de la pile peut entraîner une irritation ou des brûlures.

- Ne pas utiliser un bloc-piles ou un outil qui est endommagé ou qui a été modifié.** Les piles endommagées ou modifiées peuvent avoir un comportement imprévisible entraînant un incendie, une explosion ou un risque de blessure.
- Ne pas exposer le bloc-piles ou l'outil au feu ou à une température excessive.** L'exposition au feu ou à une température supérieure à 265 °F (130 °C) peut provoquer une explosion.
- Suivez les instructions de recharge et ne pas recharger le bloc-piles ou l'outil hors de la plage de températures indiquée dans les instructions.** Recharger le bloc-piles de façon inappropriée ou hors des températures de la plage indiquée pourrait l'endommager et augmenter le risque d'incendie.

6) Réparer

- Faites réparer votre laveuse à pression par un réparateur qualifié utilisant seulement des pièces de recharge identiques.** La sécurité de la laveuse à pression est ainsi maintenue.
- Ne jamais réparer des blocs-piles endommagés.** La réparation de blocs-piles doit seulement être effectuée par le fabricant ou les prestataires de service agréés.

CONSIGNES DE SÉCURITÉ IMPORTANTES



AVERTISSEMENT : lorsque vous utilisez cet appareil, des consignes de sécurité élémentaires devraient toujours être prises, incluant les suivantes :

- Lisez toutes les instructions avant d'utiliser le produit.
- Afin de réduire le risque de blessures, une surveillance nécessaire lorsqu'un produit est utilisé près des enfants.
- Sachez comment arrêter le produit et purger la pression rapidement.** Soyez très familier avec les commandes.
- Demeurez vigilant : regardez ce que vous faites.
- Ne pas utiliser le produit lorsque vous êtes fatigué ou sous l'influence de l'alcool ou de drogues.
- Gardez toutes les personnes à l'écart de la zone de travail.
- Ne pas trop s'étirer ou se tenir debout sur un support instable.** Maintenez vos pieds bien daplomb sur le sol et un bon équilibre en tout temps.
- Suivez les instructions d'entretien indiquées dans le guide.



AVERTISSEMENT : risque d'injection ou de blessure. Ne pas diriger le jet vers des personnes.



AVERTISSEMENT : risque d'injection ou de blessure grave. Tenez-vous à l'écart de la buse. Ne pas diriger le jet vers des personnes. Ce produit doit être utilisé seulement par des utilisateurs formés.



CONSERVEZ CES INSTRUCTIONS

AVERTISSEMENT : lisez l'intégralité de ce guide avant de tenter d'assembler, d'utiliser ou d'installer le produit.



AVERTISSEMENT : l'unité a été conçue pour des applications spécifiques. Elle ne doit pas être modifiée et/ou utilisée pour toute autre application que celles pour lesquelles elle a été conçue.

REMARQUE : Entrez toujours votre laveuse à pression dans un endroit où la température ne tombera pas sous 40 °F (4 °C). Les dommages dus au gel ne sont pas couverts par la garantie.

1. **Évitez le démarrage accidentel.** Déplacez la gâchette à la position Arrêt avant de brancher ou de débrancher le bloc-piles.
2. Le jet d'eau ne doit jamais être dirigé vers un câblage électrique, au risque de provoquer un choc électrique fatal.
3. **Le jet très précis étroit est très puissant.** Il est déconseillé pour l'utilisation sur des surfaces peintes, en bois ou des articles ayant un dos adhésif.
4. La zone de travail doit être exempte de personnes et d'animaux.
5. Utilisez les deux mains lorsque vous faites fonctionner la laveuse à pression pour maintenir le contrôle complet de la lance.
6. **Ne pas toucher la buse ou le pulvérisateur d'eau pendant l'utilisation.** Ne jamais placer les mains à l'avant de la buse.
7. **Portez des lunettes de sécurité pendant l'utilisation.** Portez des vêtements et des chaussures de protection contre la pulvérisation accidentelle.
8. Déconnectez le bloc-piles lorsqu'il n'est pas utilisé ou avant de **détacher le boyau** de haute pression.
9. **Ne pas utiliser ou entreposer ce produit à des températures inférieures à 40 °F (4 °C).** Les dommages dus au gel ne sont pas couverts par la garantie.
10. **Suivez attentivement toutes les instructions et les avertissements des produits chimiques avant l'utilisation. Utilisez seulement des laveuses à pression approuvées. Ne pas utiliser d'eau de Javel, de chlore ou tout autre nettoyant contenant des acides. Suivez toujours les recommandations des étiquettes du fabricant pour une utilisation appropriée des laveuses.** Protégez vos yeux, votre peau et votre système respiratoire des laveuses
11. **La laveuse à pression ne doit pas être utilisée dans des endroits où des vapeurs et des gaz peuvent être présents.** Une étincelle électrique peut causer une explosion ou un incendie.
12. Pour prévenir une décharge accidentelle, le pistolet doit être sécurisé en verrouillant la gâchette lorsque lorsqu'il est inutilisé.
13. **Utilisez seulement les boyaux et les accessoires classés pour une pression plus élevée que le psi de votre laveuse à pression.** Ne jamais utiliser avec des accessoires ou des composantes d'autres fabricants.
14. Ne jamais défaire les dispositifs de sécurité de ce produit.
15. Ne pas utiliser la machine avec des pièces manquantes, brisées ou non autorisées.
16. Ne jamais vaporiser des liquides inflammables ou utiliser la laveuse à pression dans des endroits comportant de la poussière, du liquide ou des vapeurs combustibles.

Renseignements de sécurité supplémentaires



AVERTISSEMENT : ne jamais modifier l'outil électrique ou toute pièce de celui-ci. Cela pourrait entraîner des dommages matériels ou des blessures corporelles.



AVERTISSEMENT : portez **TOUJOURS** des lunettes de sécurité. Les lunettes de tous les jours **NE SONT PAS** des lunettes de sécurité. De plus, utilisez un masque facial ou anti-poussière s'il y a de la poussière durant l'utilisation. **PORTEZ TOUJOURS UN ÉQUIPEMENT DE SÉCURITÉ CERTIFIÉ :**

- Protection oculaire ANSI Z87.1 (CAN/CSA Z94.3),
- protection auditive ANSI S12.6 (S3.19),
- protection respiratoire NIOSH/OSHA/MSHA.



AVERTISSEMENT : certaines poussières contiennent des produits chimiques reconnus dans l'État de la Californie pour causer le cancer et des anomalies congénitales ou autres effets nuisibles sur la reproduction. Certains exemples de ces produits chimiques sont :

- des composants de fertilisants,
- des composants d'insecticides, d'herbicides et de pesticides,
- l'arsenic et le chrome provenant du bois de construction traité chimiquement.

Pour réduire votre exposition à ces produits chimiques, portez un équipement de sécurité approuvé, comme un masque anti-poussière spécialement conçu pour filtrer les particules microscopiques.



AVERTISSEMENT : l'utilisation de cet outil peut générer et/ou disperser de la poussière qui peut causer des lésions respiratoires graves et permanentes ou d'autres blessures. Utilisez toujours une protection respiratoire approuvée par NIOSH/OSHA appropriée pour l'exposition à la poussière. Dirigez les particules loin du visage et du corps.











AVERTISSEMENT : portez toujours une protection auditive personnelle appropriée conforme à ANSI S12.6 (S3.19) durant l'utilisation. Dans certaines conditions et selon la durée d'utilisation, le bruit provenant de ce produit peut contribuer à la perte de l'audition.



ATTENTION : lorsque vous ne l'utilisez pas, placez l'outil sur le côté sur une surface stable là où cela n'entraînera pas un risque de trébuchement ou de chute. Certains outils avec de gros bloc-piles tiennent debout, mais ils peuvent facilement être renversés.

- **Les événements couvrent souvent des pièces qui se déplacent et doivent être évités.** Des vêtements amples, les bijoux ou les cheveux longs peuvent se coincer dans des pièces qui déplacent.

L'étiquette sur votre outil peut comporter les symboles suivants. Les symboles et les définitions sont les suivants :

| | | |
|---------------------------------------------------------------------------------------------------------------------|-----------------------------------------------------------------------------------|------------------------------------------------|
| BPM.....battements par minute |  | portez une protection respiratoire |
| V.....volts |  | portez une protection oculaire |
| min.....minutes |  | Construction de classe II (à isolation double) |
| == / CC.....courant continu |  | portez une protection auditive |
| ... /min.....par minute |  | lisez toute la documentation |
| Tr/min.....tours par minute |  | évitée de fixer la lumière |
| A.....ampères |  | symbole d'alertes de sécurité |
| Hz.....hertz |  | ou CA.....courant alternatif |
| W.....watts | | Ah.....ampères-heures |
| Wh.....Wattheures | | |
| n _{0n}vitesse à vide | | |
| n.....vitesse nominale | | |
| symbole d'alertes de sécurité | | |

PILES ET CHARGEURS

Le bloc-piles n'est pas entièrement chargé lorsqu'il sort de la boîte. Avant d'utiliser le bloc-piles et le chargeur, lisez attentivement les instructions de sécurité suivantes, puis suivez les procédures de chargement énoncées. Lorsque vous commandez des blocs-piles de remplacement, assurez-vous d'inclure le numéro du catalogue et la tension.

LISEZ TOUTES LES INSTRUCTIONS

Consignes de sécurité importantes pour les blocs-piles

 **AVERTISSEMENT : lisez toutes les consignes de sécurité, les instructions et les symboles d'avertissements du bloc-piles, du chargeur et du produit. Ne pas suivre les avertissements et les instructions peut entraîner un choc électrique, un incendie et/ou des blessures graves.**

- **Ne pas charger ou utiliser le bloc-piles en atmosphères explosibles comme la présence de liquides inflammables, de gaz ou de poussière.** Insérer ou retirer la pile du bloc-piles peut enflammer la poussière ou les vapeurs.
- **NE JAMAIS forcer le bloc-piles dans le chargeur. NE PAS modifier le bloc-piles de quelque façon que ce soit dans un chargeur non compatible puisque le bloc-piles peut se briser causant une blessure corporelle.** Consultez le tableau à la fin de ce guide pour la compatibilité des blocs-piles et des chargeurs.
- **Chargez les blocs-piles seulement dans les chargeurs DEWALT.**
- **NE PAS** éclabousser ou immerger dans l'eau ou tout autre liquide.
- **NE PAS** laisser l'eau ou tout liquide entre dans le bloc-piles.
- **Ne pas entreposer ou utiliser l'outil et le bloc-piles dans des endroits où la température peut atteindre ou excéder 40 °C (104 °F) (comme les remises extérieures ou les édifices en métal durant l'été).** Pour

une meilleure durée de vie, entreposez le bloc-piles dans un endroit frais et sec.

REMARQUE : Ne pas ranger les blocs-piles dans un outil avec la gâchette verrouillée. Ne jamais coller la gâchette avec du ruban adhésif en position Marche.

- **Ne pas brûler le bloc-piles même s'il est gravement endommagé ou est entièrement usé.** Le bloc-piles peut exploser au cours d'un incendie. Des vapeurs et des matières toxiques sont produites lorsque les blocs-piles au lithium-ion sont brûlés.
- **Ne pas exposer de bloc-piles ou l'outil aux flammes ou à des températures excessives.** L'exposition aux flammes ou à une température au-dessus de 129 °C (265 °F) pourrait causer une explosion.
- **Si le liquide des piles entre en contact avec la peau, lavez immédiatement avec de l'eau et du savon doux.** Si le liquide vient en contact avec les yeux, rincez à l'eau courante durant 15 minutes, ou jusqu'à ce que l'irritation cesse, en gardant les yeux ouverts. Pour information de consultation médicale, l'électrolyte des piles est composé d'un mélange organique liquide et de sels de lithium.
- **Le contenu des piles peut causer une irritation respiratoire.** Faites circuler de l'air frais. Si les symptômes persistent, consultez un médecin.
- **Le liquide des piles peut être inflammable s'il est exposé aux étincelles ou aux flammes.**
- **Ne jamais tenter d'ouvrir le bloc-piles pour quelque raison que ce soit. Si le boîtier du bloc-piles est fendu ou endommagé, ne pas l'insérer dans le chargeur.** Ne pas écraser, échapper ou endommager le bloc-piles. Ne pas se servir d'un bloc-piles ou chargeur qui a subi un impact, a été échappé, renversé par un véhicule ou endommagé d'une façon ou d'une autre (par ex. perforé par un clou, frappé par un marteau, sur lequel on a marché). Les blocs-piles endommagés devraient être amenés/expédiés au centre de service pour recyclage.

Recommandations d'entreposage

Le meilleur lieu pour l'entreposage est un endroit frais et sec loin de la lumière directe du soleil et de la chaleur ou du froid excessif. Entreposez le bloc-piles entièrement chargé hors du chargeur.

Instructions de nettoyage du bloc-piles

La saleté et la graisse peuvent être retirées des surfaces extérieures du bloc-piles à l'aide d'un linge ou d'une brosse souple non métallique. Ne pas utiliser d'eau ou de solution nettoyante.

Blocs-piles du niveau de la jauge de carburant (Fig. B)

Certains blocs-piles incluent une jauge de carburant. Lorsque vous appuyez et maintenez, les voyants DEL indiqueront le niveau approximatif de charge restante. Cela n'indique pas la fonctionnalité de l'outil et peut varier selon les accessoires utilisés, la température et l'utilisation de l'utilisateur final.

Transport



AVERTISSEMENT : danger d'incendie. Ne pas entreposer ou transporter le bloc-piles de manière à ce que des objets métalliques puissent entrer en contact avec les bornes des piles exposées. Par exemple, ne pas placer le bloc-piles dans des tabliers, des poches, des coffres à outils, des boîtes d'ensembles de produits, des tiroirs, etc. avec des clous, des vis, des clés, les pièces de monnaie, les outils à main, etc. Lorsque vous transportez des blocs-piles individuels, assurez-vous que leurs bornes sont protégées et bien isolées de tout matériel avec lequel elles pourraient entrer en contact et causer un court-circuit.

REMARQUE : Les blocs-piles Li-Ion ne doivent pas être mises dans des bagages enregistrés sur les avions et doivent être bien protégées contre les courts-circuits si elles sont dans des bagages à main.

Expédier le bloc-pile FLEXVOLT™ de DeWALT

Le bloc-piles FLEXVOLT™ de DeWALT a un couvercle des piles qui doit être utilisé lorsque vous expédiez le bloc-piles.

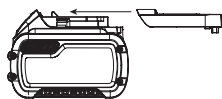

Fixez le couvercle au bloc-piles afin qu'il soit prêt pour l'expédition. Cela convertit le bloc-piles en trois piles 20 V séparés. Les trois piles ont un taux de wattheures sur le bloc-piles étiqueté « Expédition ». Si vous l'expédiez sans le capuchon ou dans un outil, le bloc est une pile au taux de wattheures étiquetée « Utiliser ».

Exemple d'étiquette de bloc-piles :
UTILISATION : 120 Wh Expédition : 3 x 40 Wh

Dans cet exemple, le bloc-piles est trois piles de 40 wattheures chacune lorsque vous utilisez le couvercle. Sinon, le bloc-piles est 120 wattheures.

Le sceau SRPRC^{MD}

Veillez apporter vos blocs-piles usagés dans un centre de services DeWALT autorisé ou chez votre détaillant local pour les recycler. Dans certaines régions, il est illégal de mettre les blocs-piles usagés à la poubelle. Vous pouvez aussi contacter votre centre de recyclage local pour des informations sur les endroits où déposer le bloc-piles usagé. Ne pas mettre dans la collecte sélective. Pour de plus amples renseignements, visitez www.call2recycle.org ou appelez au numéro sans frais dans le sceau SRPRC^{MD}.

SRPRC^{MD} est une marque de commerce déposée de Call 2 Recycle, Inc.



Consignes de sécurité importantes pour tous les chargeurs de piles



AVERTISSEMENT : lisez toutes les consignes de sécurité, les instructions et les symboles d'avertissements du bloc-piles, du chargeur et du produit. Ne pas suivre les avertissements et les instructions peut entraîner un choc électrique, un incendie et/ou des blessures graves.

- **NE PAS tenter de charger le bloc-piles avec un chargeur autre qu'un chargeur DeWALT.** DeWALT chargeurs et les blocs-piles sont spécifiquement conçus pour fonctionner ensemble.
- **Ces chargeurs ne sont pas conçus pour toute utilisation autre que le chargement DeWALT.** Les autres types de chargement de blocs-piles peuvent causer la surchauffe et l'éclatement de ceux-ci, entraînant une blessure corporelle, des dommages matériels, un choc électrique ou une électrocution.
- **Ne pas exposer le chargeur à la pluie ou la neige.**
- **Ne pas laisser l'eau ou tout liquide entrer dans le bloc-piles.**
- **Tirez la fiche au lieu du cordon lorsque vous débranchez le chargeur.** Cela réduira le risque d'endommager la fiche et le cordon électriques.
- **Assurez-vous de ne pas placer le cordon là où il pourrait faire trébucher les passants ou être endommagé de quelque façon que ce soit.**
- **Ne pas utiliser une rallonge à moins que ce ne soit absolument nécessaire.** L'utilisation d'une rallonge inadéquate pourrait entraîner un risque d'incendie un choc électrique ou une électrocution.
- **Lors de l'utilisation d'un chargeur à l'extérieur, gardez-le toujours au sec et utilisez une rallonge appropriée pour l'extérieur.** L'utilisation d'une rallonge appropriée pour l'extérieur réduit le risque de choc électrique.
- **Une rallonge doit avoir un calibre de fil (AWG ou calibre américain normalisé des fils) approprié pour la sécurité.** Plus le numéro de calibre du fil est petit, plus le cordon est lourd et par conséquent plus sa capacité est grande. Un cordon de taille inférieure entraînera une chute de tension de secteur ce qui causera une perte de puissance et une surchauffe. Le tableau suivant affiche la bonne taille à utiliser selon longueur totale des de toutes les rallonges branchées ensemble et l'intensité nominale de la plaque signalétique. En cas de doute, utilisez le calibre le plus lourd suivant.

Calibre minimum pour rallonges électriques

| Volts | Longueur totale de la rallonge en pieds (mètres) | | | | |
|-----------------|--------------------------------------------------|---------------------------|------------|----------------|----|
| | 25 (7,6) | 50 (15,2) | 100 (30,5) | 150 (45,7) | |
| Courant nominal | | AWG (American Wire Gauge) | | | |
| Plus de | Pas plus de | | | | |
| 0 | 6 | 18 | 16 | 14 | 14 |
| 6 | 10 | 18 | 16 | 14 | 12 |
| 10 | 12 | 16 | 16 | 14 | 12 |
| 12 | 16 | 14 | 12 | Non recommandé | |

- **Ne pas placer tout objet sur le dessus du chargeur ou placer le chargeur sur une surface molle qui pourrait bloquer les fentes de ventilation et entraîner une chaleur interne excessive.** Placez le chargeur loin de toute source de chaleur. Le chargeur est ventilé grâce aux fentes du dessus et du bas du boîtier.
- **Ne pas utiliser le chargeur avec un cordon ou une fiche endommagé.** Faites-les remplacer immédiatement.

- **Ne pas utiliser le chargeur s'il a reçu un choc violent, s'il a été échappé ou est autrement endommagé de quelque façon que ce soit.** Apportez-le dans un centre de services autorisé.
- **Ne pas démonter le chargeur; apportez-le dans un centre de services autorisé lorsqu'un entretien ou une réparation est nécessaire.** Un mauvais réassemblage peut entraîner un danger de choc électrique, une électrocution ou un incendie.
- **Le chargeur est conçu pour fonctionner sur une alimentation électrique domestique 120 V. Ne pas essayer de l'utiliser sur toute autre tension.** Cela ne s'applique pas au chargeur véhiculaire.
- **Les matières étrangères conductrices telles, mais sans s'y limiter, les poussières de meulage, les copeaux métalliques, la laine d'acier, le papier d'aluminium ou toute accumulation de particules métalliques devraient être éloignées des ouvertures du chargeur et des fentes de ventilation.**
- **Débranchez toujours le chargeur de l'alimentation lorsqu'il n'y a aucun bloc-piles à l'intérieur.**

Charger une pile (Fig. C)

1. Branchez le chargeur dans une prise appropriée.
2. Insérez et appuyez complètement le bloc-piles. Le voyant de chargement rouge clignotera constamment pendant le chargement.
3. Le chargement est terminé lorsque le voyant rouge reste allumé en permanence. Le bloc-piles peut être laissé dans le chargeur ou retiré. Certains chargeurs nécessitent d'appuyer sur le bouton de libération du bloc-piles pour les retirer.



AVERTISSEMENT : chargez les batteries uniquement à une température de l'air supérieure à 4,5 °C (40 °F) et inférieure à +40,5 °C (105 °F).

4. Le chargeur ne charge pas un bloc-piles défectueux, ce qui peut être indiqué par le voyant qui reste éteint. Apportez le chargeur et le bloc-piles dans un centre de services autorisé si le voyant reste éteint.
- REMARQUE :** Consultez l'étiquette près du voyant de chargement sur le chargeur pour les modèles de clignotement. Les vieux chargeurs peuvent avoir des renseignements supplémentaires et/ou peuvent ne pas avoir un voyant jaune. Older chargers may have additional information and/or not have a yellow indicator light.

Délai en cas de bloc chaud ou froid

Lorsque le chargeur détecte un bloc-piles qui est trop chaud ou trop froid, il démarre automatiquement le délai pour le bloc chaud/froid, suspendant la recharge jusqu'à ce que la température du bloc-piles ait atteint une température appropriée. Le chargeur passe alors automatiquement en mode de chargement du bloc-piles. Cette fonction assure une durée de vie maximale du bloc-piles.

Un bloc-piles froid peut se charger à une vitesse plus lente qu'un bloc-piles chaud.

Le délai du bloc chaud/froid sera indiqué par le voyant rouge continuant à clignoter, mais avec le voyant jaune restant allumé. Une fois que le bloc-piles aura atteint la température

appropriée, le voyant jaune s'éteindra et le chargeur reprendra la procédure de chargement.

Chargeurs DCB118 et DCB112

Les chargeurs DCB118 et DCB112 sont munis d'un ventilateur interne conçu pour refroidir le bloc-piles. Le ventilateur se mettra automatiquement en marche lorsque le bloc-piles devra être refroidi.

Système de protection électronique

Les outils Li-Ion sont conçus avec un système de protection électronique qui protégera le bloc-piles contre une surcharge, une surchauffe et une importante décharge. L'outil s'éteindra automatiquement et le bloc-piles devra être rechargé.

Remarques importantes sur le chargement

1. Le chargeur et le bloc-piles peuvent devenir chauds au toucher durant le chargement. C'est un état normal et cela n'indique pas un problème. Pour faciliter le refroidissement du bloc-piles après l'utilisation, évitez de placer le chargeur ou le bloc-piles dans un environnement chaud comme une remise en métal ou une remorque non isolée.
2. Si le bloc-piles ne charge pas de adéquatement :
 - a. Vérifiez le fonctionnement de la prise en branchant une lampe ou un autre appareil;
 - b. Vérifiez si la prise d'alimentation est connectée à un interrupteur de lumière qui s'éteint lorsque vous éteignez les lumières;
 - c. Si les problèmes de chargement persistent, apportez l'outil, le bloc-piles et le chargeur dans votre centre de services local.
3. Vous pouvez charger un bloc partiellement utilisé au moment désiré sans effet indésirable sur le bloc-piles.

Instructions de nettoyage du chargeur



AVERTISSEMENT : danger de choc électrique. Débranchez le chargeur de la prise CA avant de nettoyer. La saleté et la graisse peuvent être retirées des surfaces extérieures du chargeur à l'aide d'un linge ou d'une brosse souple non métallique. Ne pas utiliser d'eau ou de solution nettoyante.

Montage mural

Certains chargeurs DeWALT sont conçus pour pouvoir être installés au mur ou être placés verticalement sur une table ou une surface de travail. Pour la fixation au mur, placez le chargeur près d'une prise de courant et loin d'un coin ou d'autres obstructions qui peuvent nuire à la circulation de l'air. Utilisez la base du chargeur comme modèle pour l'emplacement des vis de montage sur le mur. Fixez solidement le chargeur à l'aide de vis pour cloison sèche (achetées séparément) d'au moins 25,4 mm (1 po) de longueur avec tête de diamètre de 7 à 9 mm (0,28 à 0,35 po) vissées dans du bois à une profondeur optimale en laissant exposée une partie de vis d'environ 5,5 mm (7/32 po). Alignez les fentes au dos du chargeur avec les vis exposées et insérez-les entièrement dans les fentes.

CONSERVEZ CES INSTRUCTIONS POUR UTILISATION ULTÉRIEURE

ASSEMBLAGE ET AJUSTEMENTS

⚠ AVERTISSEMENT : afin de réduire le risque de blessure corporelle, éteignez l'appareil et retirez le bloc-piles avant d'effectuer tout ajustement ou de retirer/installer des pièces ou des accessoires. Un déclenchement accidentel du démarrage peut causer des blessures.

CARACTÉRISTIQUES

| | |
|----------------------------------|-------------------|
| Livres maximales par pouce carré | 550 |
| Gallons nominaux par Minute | 1,0 |
| Pile | 20 V CC |
| Noyau d'arrivée | 6 m (20 pi) |
| Pression de l'arrivée d'eau | 20 à -100 PSI |
| Entrée d'eau | Froide du robinet |
| Taux de consommation de savon | 10% MAX |

Fixation du filtre à raccord rapide (Fig. D)

Cette laveuse à pression doit être utilisée avec les adaptateurs de raccord rapide. Le boyau de jardin ou d'aspiration ne peut être fixé que lorsque le filtre à raccord rapide 7 est installé.

1. Pour raccorder le filtre à raccord rapide 7 à la laveuse à pression 2, placez l'extrémité du filtre à raccord rapide sur l'arrivée d'eau 3. Serrez le filtre à raccord rapide à la main.

REMARQUE : Évitez de déformer le filetage lorsque vous installez le boyau. La déformation du filetage provoque des fuites.

Pour fixer les lances d'arrosage, la bouteille de savon ou d'autres accessoires (Fig. E)

La lance d'arrosage, la bouteille de savon et les autres accessoires (vendus séparément) se raccordent à la laveuse à pression. Pour connecter les lances d'arrosage 8 et la bouteille de savon 11 à la laveuse à pression 2.

- Insérez l'extrémité du raccord dans l'ouverture sur la laveuse à pression 2. Enfoncez le raccord et tournez dans le sens des aiguilles d'une montre jusqu'à ce qu'il soit sécuritaire en position de fonctionnement.
- Pour retirer le raccord, poussez-le en avant et tournez-le dans le sens inverse des aiguilles d'une montre puis sortez-le de la laveuse à pression 2.

REMARQUE : D'autres accessoires sont disponibles pour cette laveuse à pression, consultez la section **Accessoires**.

Pour fixer le boyau de jardin ou d'aspiration (Fig. F, G)

Le raccordement du boyau de jardin ou d'aspiration dépend de la tâche à effectuer.

Pour fixer le boyau d'arrosage (Fig. F)

Cette laveuse à pression doit être utilisée avec les adaptateurs de raccord rapide.

1. Pour raccorder l'adaptateur de raccord rapide du boyau 16 à un boyau de jardin, vissez-le sur l'extrémité du boyau de jardin. Serrez le boyau d'arrosage à la main.

REMARQUE : Évitez de déformer le filetage lorsque vous installez le boyau. La déformation du filetage peut causer des fuites.

REMARQUE : Avant de connecter le boyau d'arrosage à la laveuse à pression, faites couler l'eau dans le boyau d'arrosage pendant trente secondes pour enlever les débris du bec du boyau d'arrosage à pression.

2. Pour raccorder l'adaptateur de raccord rapide 16 au filtre à raccord rapide 7 sur la laveuse à pression 2, poussez-le fermement sur le filtre à raccord rapide.

REMARQUE : Avant utilisation, tirez doucement sur le boyau de jardin pour vérifier que le raccord est sécuritaire. Vérifiez que l'adaptateur de raccord rapide du boyau est à fleur avec le filtre à raccord rapide, comme illustré à la Figure F.

3. Déconnectez toujours le boyau d'arrosage après l'utilisation. Pout déconnecter, tirez le collier de l'adaptateur de raccord rapide du boyau vers l'arrière et retirez-le du filtre à raccord rapide.

Pour fixer le boyau d'aspiration (Fig. G)

Utilisez le boyau d'aspiration pour tirer de l'eau d'un seau ou d'une autre source d'eau fraîche.

AVIS : ne l'utilisez pas pour aspirer du savon, des produits chimiques, des liquides sales ou corrosifs, comme du nettoyant pour les vitres, de l'engrais pour les plantes, du fertilisant ou de l'eau de Javel. N'utilisez pas d'eau salée.

1. Pour raccorder l'adaptateur de raccord rapide 13 à l'extrémité du boyau d'aspiration au filtre à raccord rapide 7 sur la laveuse à pression 2, poussez-le fermement sur le filtre à raccord rapide.
- REMARQUE :** Avant utilisation, tirez doucement sur le boyau d'aspiration pour vérifier que le raccord est sécuritaire. Vérifiez que l'adaptateur de raccord rapide à l'extrémité du boyau d'aspiration est à fleur avec le filtre à raccord rapide, comme illustré à la Figure F dans l'encadré.
2. Placez l'autre extrémité du boyau d'aspiration avec le filtre dans de contenant d'eau fraîche ou dans une source d'eau fraîche. Réglez le flotteur sur le boyau d'aspiration de sorte que le filtre reste recouvert de liquide.
3. Sélectionnez la buse appropriée.
4. Une fois la tâche terminée, placez le boyau d'aspiration dans un contenant d'eau propre et tirez l'eau dans le système pour le rincer.

Pour fixer une buse à la lance d'arrosage (Fig. H)

⚠ DANGER : risque d'injection liquide. Ne pas diriger le jet vers des personnes, la peau non protégée, les yeux, tout animal. Cela produira des blessures graves.

AVERTISSEMENT : les objets projetés peuvent causer un risque de blessure grave. NE PAS tenter de changer les buses pendant que la laveuse à pression fonctionne. Éteignez la laveuse à pression avant de changer les buses.





Pour connecter la buse à la lance d'arrosage 8 15, tirez sur le collier de connexion rapide 9 vers la lance d'arrosage et insérez la buse appropriée. Relâchez le collier de connexion rapide pour verrouiller la buse en place.

Pour vous assurer que la buse est verrouillée en place, tirez fermement sur la buse après avoir verrouillé le collier de connexion rapide en place.

Comment utiliser la lance d'arrosage

Consultez le tableau suivant pour choisir la buse appropriée pour la tâche à effectuer.

ATTENTION : ne tentez pas de retirer la buse pour régler la pression. La buse turbo n'est PAS réglable.

| Couleur de la buse | Type d'arrosage | Utilisations | Surfaces** |
|----------------------------------------------------------------------------------------------------------------------------------------------------------------------------------------------------------------------------------------------------------------------------------------------------------------------------------------------------------------------------------------------------------------------------|--------------------------------------------------------------------------------------------|-----------------------------------------------------------------------|---------------------------------------------------------------------------------------------|
| Buse d'arrosage turbo |  | Assure l'effet nettoyant optimal pour les tâches les plus difficiles. | Nettoyage des briques, du ciment et des surfaces en vinyle. NE PAS utiliser sur les tissus. |
| Jaune | 15°  | Nettoyage intense des surfaces dures non peintes | Grilles, allées, trottoirs en ciment ou briques, stuc ou briques non peint |
| Vert | 25°  | Nettoyage intensif de grandes surfaces | Métal, ciment ou bois |
| Blanc | 40°  | Nettoyage des surfaces peintes ou délicates | Auto/RV, marine, bois, briques et stuc peints, vinyle, revêtement peint |
| <p>**AVIS : l'arrosage à haute pression de votre laveuse à pression peut endommager les surfaces comme le bois, le verre, la peinture automobile, les bandes et les garnitures automobiles ainsi que les objets délicats comme les fleurs et les arbustes. Avant d'arroser, contrôlez l'objet à nettoyer pour vous assurer qu'il est suffisamment solide pour résister aux dommages de la puissance d'arrosage.</p> | | | |

FONCTIONNEMENT

AVERTISSEMENT : afin de réduire le risque de blessure corporelle, éteignez l'appareil et retirez le bloc-piles avant d'effectuer tout ajustement ou de retirer/installer des pièces ou des accessoires. Un déclenchement accidentel du démarrage peut causer des blessures.

Installer et retirer le bloc-pile (Fig. I)

REMARQUE : Pour une meilleure performance, assurez-vous que le bloc-piles est complètement chargé.

Pour installer les bloc-piles

1. Levez et maintenez le capot du logement du bloc-piles 5 pour exposer le logement du bloc-piles 24.
2. Alignez le bloc-piles avec les glissières dans la poignée de l'outil et glissez-le dans la poignée jusqu'à ce qu'il soit fermement installé dans l'outil, puis vérifiez qu'il est enclenché.
3. Fermez le capot du logement de bloc-piles 5. Vérifiez que le capot est complètement verrouillé avant de démarrer l'outil.

Pour retirer le bloc-piles

1. Maintenez le capot du logement du bloc-piles 5 soulevé pour exposer le bloc-piles 22.
2. Appuyez sur le bouton de libération de la pile 23 sur le bloc-piles, puis sortez fermement sur le bloc-piles 22 de l'outil.
3. Insérez le bloc-piles dans le chargeur tel que décrit dans la section du chargeur du présent guide.

Position correcte des mains (Fig. J)

AVERTISSEMENT : afin de réduire le risque de blessure corporelle grave, utilisez TOUJOURS la position des mains appropriée comme illustré.

AVERTISSEMENT : afin de réduire le risque de blessure grave, tenez TOUJOURS l'outil fermement en prévision d'une réaction soudaine.

La position des mains adéquate nécessite une main sur la poignée principale 1 et l'autre main sur le corps de la laveuse à pression 2 comme illustré.

Sélecteur de vitesses (Fig. A, K)

Cette laveuse à pression vous permet d'opérer à basse pression pour les tâches plus délicates ou d'accélérer la vitesse de la laveuse pour un nettoyage de haute performance.

Pour accélérer, tirez le sélecteur de vitesses 19 en arrière vers la poignée principale 1 en position "HI". Ce mode est le meilleur pour les applications qui nécessitent plus de PSI.

Pour la basse pression, poussez le sélecteur de vitesses vers l'avant en direction de la lance d'arrosage 8 en position "LO". Ce mode est le meilleur pour les projets plus gros qui nécessitent plus de temps pour se terminer.

REMARQUE : En mode "HI", la durée d'exécution diminue par rapport à lorsque la laveuse à pression est en mode "LO".

Nettoyage à pression

Préparation de la surface pour le nettoyage

- Retirez les objets de la zone qui sont susceptibles de présenter un danger.
- Assurez-vous que toutes les portières et les fenêtres sont bien fermées. Protégez toutes les plantes et tous les arbres dans la zone adjacente avec une toile de protection

FRANÇAIS

en vous assurant qu'ils ne seront pas endommagés par une surexposition.

- Pré-rincez la zone de nettoyage avec de l'eau fraîche.
- Utilisez seulement des détergents formulés pour les laveuses à pression.
- Testez toujours le détergent dans une zone discrète avant l'utilisation.

Préparation de la laveuse à pression pour utilisation

 **DANGER** : risque d'injection de liquide et de lacération. Lorsque vous utilisez le réglage à haute pression, NE PAS laisser la pulvérisation à haute pression entrer en contact avec la peau non protégée, les yeux ou tout animal. Cela produira des blessures graves.

 **ATTENTION** : avant l'utilisation :

- Connectez l'alimentation de l'eau à la laveuse à pression. Pour des instructions sur la connexion de l'alimentation de l'eau à la laveuse à pression, reportez-vous à **Raccordement d'un boyau de jardin ou d'aspiration** sous la rubrique **Assemblage et réglages**.
- Connectez la lance d'arrosage à pression, la bouteille de savon ou d'autres accessoires. Pour des instructions de raccordement de la lance d'arrosage à pression, reportez-vous à **Pour fixer la lance d'arrosage, la bouteille de savon ou d'autres accessoires** sous la rubrique **Assemblage et réglages**.

Préparation de la laveuse à pression (Fig. L)

IMPORTANT : Désengagez le verrouillage de la gâchette ④, appuyez sur la gâchette ⑥ et maintenez-la pendant 30 secondes pour purger l'air du système. S'il y a de l'air dans le jet d'eau, continuez à faire couler l'eau dans la poignée du pulvérisateur.

1. Relâchez le verrouillage de la gâchette ④.
2. Appuyez sur la gâchette ⑥.

Nettoyez une surface (Fig. L)

 **AVERTISSEMENT** : risque de blessures causées par le jet. Toujours engager le verrouillage de la gâchette lorsque le pistolet n'est pas utilisé. Sinon, un arrosage accidentel peut se produire.

1. Pour démarrer la laveuse à pression, désengagez le verrouillage de la gâchette ④ et appuyez sur la gâchette ⑥.

REMARQUE : Le meilleur angle pour pulvériser de l'eau contre une surface à nettoyer est de 45°. La tête de pulvérisation a tendance à faire en sorte que les particules de saleté s'intègrent dans la surface. Lorsque vous travaillez sur des surfaces verticales, il vaut mieux appliquer le détergent en commençant par le bas et en travaillant vers le haut ce qui empêche le détergent de glisser et de causer des stries

2. Pour arrêter la laveuse à pression, relâchez la gâchette.

REMARQUE : La pression excessive de la pompe peut être le résultat d'une buse obstruée ou d'un raccord en laiton.

Éteignez toujours la laveuse à pression et retirez la pile avant de déboucher une buse ou un raccord en laiton.

 **AVERTISSEMENT** : ne tirez jamais d'eau contenant des produits chimiques. Tirez-la uniquement de sources d'eau claire.

Arrêt (Fig. A)

1. Pour arrêter la laveuse à pression, relâchez la gâchette et retirez la pile.
2. Fermez l'eau au robinet.
3. Déchargez la pression résiduelle en appuyez sur la gâchette ⑥ usqu'à ce qu'il n'y ait plus d'eau qui sorte de la lance d'arrosage ⑧.
4. Déconnectez le boyau d'arrosage de l'arrivée d'eau ③ et du boyau d'évacuation.
5. Retirez le boyau de jardin de la laveuse à pression en tirant le collier de l'adaptateur de raccord rapide du boyau vers l'arrière et retirez-le du filtre à raccord rapide.

MAINTENANCE

 **AVERTISSEMENT** : afin de réduire le risque de blessure corporelle, éteignez l'appareil et retirez le bloc-piles avant d'effectuer tout ajustement ou de retirer/installer des pièces ou des accessoires. Un déclenchement accidentel du démarrage peut causer des blessures.

Nettoyage

 **AVERTISSEMENT** : enlever les saletés et la poussière hors des événements au moyen d'air comprimé propre et sec, au moins une fois par semaine. Pour minimiser le risque de blessure aux yeux, toujours porter une protection oculaire conforme à la norme ANSI Z87.1 lors du nettoyage.

 **AVERTISSEMENT** : ne jamais utiliser de solvants ni d'autres produits chimiques puissants pour nettoyer les pièces non métalliques de l'outil. Ces produits chimiques peuvent affaiblir les matériaux de plastique utilisés dans ces pièces. Utiliser un chiffon humecté uniquement d'eau et de savon doux. Ne jamais laisser de liquide pénétrer dans l'outil et n'immerger aucune partie de l'outil dans un liquide.

Buse (Fig. A, H)

Si la buse devient obstruée avec des corps étrangers, comme de la saleté, de la pression excessive peut se développer.

Si la buse devient partiellement obstruée ou restreinte, la pression de la pompe sera discontinuée. Nettoyez la buse immédiatement.

1. Éteignez la laveuse à pression ② et coupez l'arrivée d'eau.
2. Tirez sur la poignée ⑥ de la gâchette principale ① pour supprimer la pression d'eau.
3. Retirez la buse de la lance d'arrosage ⑧ en tirant sur le collier de connexion rapide ⑨ vers la lance d'arrosage.
4. Débarrassez tous les débris de la buse.
5. Faites couler l'eau provenant du robinet et du boyau d'arrosage à travers la buse.

Bouteille de savon (Fig. A)

1. Pour nettoyer la bouteille de savon, éteignez la laveuse à pression et coupez l'arrivée d'eau.

- Appuyez sur la gâchette sur la poignée du pulvérisateur pour atténuer la pression de l'eau.
- Détachez la bouteille de savon **11** de la laveuse à pression et dévissez la buse de la bouteille de savon.
- Pour nettoyer la bouteille de savon **11**, remettez tout le détergent restant dans sa bouteille. Utilisez l'eau du boyau d'arrosage pour rincer soigneusement la bouteille. Videz la bouteille et laissez-la sécher.
- Remettez la buse de la bouteille de savon en place.

Boyau d'aspiration (Fig. M)

- Pour nettoyer le boyau d'aspiration **12**, éteignez la laveuse à pression.
- Tirez sur la gâchette pour éliminer la pression d'eau.
- Détachez le boyau d'aspiration **12** de la laveuse à pression.
- Pour nettoyer le boyau d'aspiration, utilisez l'eau d'un boyau de jardin pour rincer soigneusement le boyau d'aspiration et laissez sécher.

Filtre du boyau d'aspiration (Fig. M)

- Tournez le filtre **20** à l'extrémité du boyau d'aspiration **12** dans le sens inverse aux aiguilles d'une montre et retirez-le. Retirez la crépine à l'intérieur du filtre. Rincez toutes les pièces à l'eau claire et remontez-les.

Filtre à raccord rapide (Fig. A, N)

- Tirez le collier sur l'adaptateur de boyau à raccord rapide en arrière **13** et retirez le boyau de jardin ou d'aspiration du filtre à raccord rapide **7**.
- Retirez le filtre à raccord rapide de la laveuse à pression.
- Un crépine **21** se trouve à l'intérieur du filtre à raccord rapide **7**. Retirez la crépine et rincez à l'eau claire puis remontez-la.

Entreposage

- Videz toujours toute l'eau du boyau d'aspiration, de la laveuse à pression, de la lance d'arrosage, des buses et de la bouteille de savon.
- Entrepochez dans un endroit sec à l'abri du gel.
ENTREPOSEZ À L'INTÉRIEUR.

Accessoires



AVERTISSEMENT : *puisque les accessoires autres que ceux offerts par DEWALT n'ont pas été testés avec ce produit, leur utilisation pourrait s'avérer dangereuse. Pour réduire le risque de blessures, utiliser exclusivement les accessoires DEWALT recommandés avec le présent produit.*

Les accessoires recommandés pour cet outil sont vendus séparément au centre de service de votre région. Pour obtenir de l'aide concernant l'achat d'un accessoire, communiquer avec DEWALT, composer le 1 800 433-9258 (1 800 4-DEWALT) ou visiter notre site Web : www.dewalt.com.

Réparations

Le chargeur et le bloc-piles ne sont pas réparables. Le chargeur ou le bloc-piles ne comportent aucune pièce réparable.



AVERTISSEMENT : *pour assurer la SÉCURITÉ et*

la FIABILITÉ du produit, les réparations, l'entretien et les réglages doivent être réalisés (cela comprend l'inspection et le remplacement du balai, le cas échéant) par un centre de réparation en usine DEWALT ou un centre de réparation agréé DEWALT. Toujours utiliser des pièces de rechange identiques.

Registre en ligne

Merci pour votre achat. Enregistrez dès maintenant votre produit:

- **RÉPARATIONS SOUS GARANTIE:** cette carte remplie vous permettra de vous prévaloir du service de réparations sous garantie de façon plus efficace dans le cas d'un problème avec le produit.
- **CONFIRMATION DE PROPRIÉTÉ:** en cas de perte provoquée par un incendie, une inondation ou un vol, cette preuve de propriété vous servira de preuve auprès de votre compagnie d'assurances.
- **SÉCURITÉ:** l'enregistrement de votre produit nous permettra de communiquer avec vous dans l'éventualité peu probable de l'envoi d'un avis de sécurité régi par la loi fédérale américaine de la protection des consommateurs.
- Registre en ligne à www.dewalt.com.

Garantie limitée de trois ans

Pour les conditions de la garantie, allez à <https://www.dewalt.com/Legal/Warranty/3-Year-Limited-Warranty>.

Pour demander une copie écrite des conditions de la garantie, contactez : le service à la clientèle au DEWALT Industrial Tool Co., 701 East Joppa Road, Towson, MD 21286 ou appelez au 1-800-4-DEWALT (1-800-433-9258).



ADVERTENCIA: *Lea todas las advertencias de seguridad e instrucciones. El incumplimiento de las advertencias e instrucciones puede provocar descargas eléctricas, incendios o lesiones graves.*



ADVERTENCIA: *Para reducir el riesgo de lesiones, lea el manual de instrucciones.*

Uso Pretendido

Esta lavadora a presión está diseñada para limpiar botes, automóviles, cubiertas, entradas de vehículos, parrillas, revestimientos de casas, motocicletas, patios y muebles de exterior.

NO use bajo condiciones húmedas o en presencia de líquidos o gases inflamables.

NO permita que niños estén en contacto con la herramienta. Se requiere supervisión cuando operadores sin experiencia operen esta herramienta.

Definiciones: Símbolos y Palabras de

Alerta de Seguridad

Este manual de instrucciones utiliza los siguientes símbolos y palabras de alerta de seguridad para alertarle de situaciones peligrosas y del riesgo de lesiones corporales o daños materiales.



PELIGRO: *Indica una situación de peligro inminente que, si no se evita, provocará la muerte o lesiones graves.*



ADVERTENCIA: *Indica una situación de peligro potencial que, si no se evita, podría provocar la muerte o lesiones graves.*



ATENCIÓN: *Indica una situación de peligro potencial que, si no se evita, posiblemente provocaría lesiones leves o moderadas.*



(Utilizado sin palabras) indica un mensaje de seguridad relacionado.

AVISO: *Se refiere a una práctica no relacionada a lesiones corporales que de no evitarse puede resultar en daños a la propiedad.*

INSTRUCCIONES DE SEGURIDAD

IMPORTANTES



ADVERTENCIA: *Lea todas las advertencias de seguridad, instrucciones, ilustraciones y especificaciones incluidas con esta lavadora a presión. La falla en seguir todas las instrucciones siguientes puede resultar en descarga eléctrica, incendio y/o lesiones serias.*

CONSERVE TODAS LAS ADVERTENCIAS E INSTRUCCIONES PARA REFERENCIA FUTURA.

El término "herramienta eléctrica" en las advertencias se refiere a su herramienta eléctrica operada por baterías (inalámbrica).

1) Seguridad de Área de Trabajo

- Mantenga el área de trabajo limpia y bien iluminada.** *Las áreas desorganizadas u oscuras pueden provocar accidentes.*

- No opere lavadoras a presión en atmósferas explosivas, como en la presencia de líquidos, gases o polvo inflamable.** *Las lavadoras a presión crean chispas que pueden encender el polvo o vapores.*
- Mantenga a los niños y transeúntes alejados mientras opere una lavadora a presión.** *Las distracciones pueden hacer que pierda el control.*

2) Seguridad eléctrica

- Evite el contacto del cuerpo con superficies conectadas a tierra como tuberías, radiadores, cocinas y refrigeradores.** *Existe un mayor riesgo de descarga eléctrica si su cuerpo está en contacto con tierra.*
- No exponga las lavadoras a presión a la lluvia o condiciones húmedas.** *El agua que entre a la lavadora a presión incrementa el riesgo de descarga eléctrica.*

3) Seguridad personal

- Permanezca alerta, observe lo que está haciendo y use el sentido común cuando opere una lavadora a presión. No use una lavadora a presión cuando esté cansado o bajo la influencia de drogas, alcohol, o medicamentos.** *Un momento de falta de atención mientras opera la lavadora a presión puede resultar en lesiones personales serias.*
- Use equipo de protección personal. Siempre use protección para los ojos.** *Los equipos de protección, como máscaras antipolvo, calzado de seguridad antideslizante, casco o protección para los oídos, utilizados para las condiciones adecuadas reducirán las lesiones personales.*
- Evite el arranque no intencional. Asegúrese que el interruptor esté en la posición de apagado antes de conectar al paquete de batería, al recoger o transportar la herramienta.** *Transportar las lavadoras a presión con su dedo en el interruptor o energizar las lavadoras a presión que tengan el interruptor encendido puede provocar accidentes.*
- No se estire. Mantenga una base de apoyo y equilibrio adecuados en todo momento.** *Esto permite mejor control de la lavadora a presión en situaciones inesperadas.*
- Vístase apropiadamente. No use ropa holgada o joyería. Mantenga su cabello, ropa, y guantes alejados de las partes móviles.** *La ropa suelta, joyería, o cabello largo podrían quedar atrapados en las partes móviles.*
- No permita que la familiaridad obtenida a partir del uso frecuente de herramientas le permitan volverse descuidado e ignorar los principios de seguridad de la herramienta.** *Una acción descuidada puede causar lesiones severas en una fracción de segundo.*

4) Lavadora a presión Uso y Cuidado

- No use la lavadora a presión si el interruptor no enciende y apaga.** *Cualquier lavadora a presión que no pueda ser controlada con el interruptor es peligrosa y debe ser reparada.*

- b) **Retire el paquete de batería de la lavadora a presión antes de realizar cualquier ajuste, cambiar accesorios, o guardar las lavadoras a presión.** Dichas medidas preventivas de seguridad reducen el riesgo de arrancar la lavadora a presión accidentalmente.
- c) **Guarde las lavadoras a presión inactivas fuera del alcance de los niños y no permita que personas no familiarizadas con la lavadora a presión o estas instrucciones operen la lavadora a presión.** Las lavadoras a presión son peligrosas en las manos de usuarios sin capacitación.
- d) **Dé mantenimiento a la lavadora a presión y los accesorios. Compruebe si hay desalineación o atascamiento de las piezas móviles, ruptura de partes y cualquier otra condición que pueda afectar la operación de la lavadora a presión. Si está dañada, haga reparar la lavadora a presión antes de usarla.** Muchos accidentes son causados por lavadoras a presión con mantenimiento deficiente.
- e) **Use la lavadora a presión, los accesorios y brocas de herramienta, etc. de acuerdo con estas instrucciones, tomando en cuenta las condiciones de operación y el trabajo a realizar.** El uso de la lavadora a presión para operaciones diferentes a las previstas podría ocasionar una situación peligrosa.
- f) **Mantenga las manijas y superficies de sujeción secas, limpias y libres de aceite y grasa.** Las manijas y superficies de sujeción resbalosas no permiten el manejo y control seguros de la herramienta en situaciones inesperadas.

5) Uso y Cuidado de Herramienta de Batería

- a) **Sólo recargue con el cargador especificado por el fabricante.** Un cargador que es adecuado para un tipo de paquete de batería puede crear un riesgo de incendio cuando se use con otro tipo de batería.
- b) **Use las lavadoras a presión únicamente con paquetes de batería designados específicamente.** El uso de cualquier otro paquete de batería puede crear un riesgo de lesiones e incendio.
- c) **Cuando el paquete de batería no esté en uso, manténgalo alejado de otros objetos metálicos, como sujetadores de papel, monedas, llaves, clavos, tornillos u otros objetos metálicos pequeños, que puedan hacer una conexión de una terminal a la otra.** Poner en corto las terminales de la batería puede causar quemaduras o un incendio.
- d) **Bajo condiciones abusivas, el líquido puede ser expulsado de la batería; evite el contacto. Si ocurre contacto accidentalmente, lave con agua. Si el líquido hace contacto con los ojos, busque ayuda médica adicional.** El líquido expulsado de la batería puede causar irritación o quemaduras.
- e) **No use un paquete de batería o herramienta que estén dañados o modificados.** Las baterías dañadas o modificadas pueden presentar comportamiento imprevisto que resulte en incendio, explosión o riesgo de lesiones.

- f) **No exponga un paquete de batería o herramienta a fuego o temperatura excesiva.** La exposición al fuego o temperatura mayor a 265 °F (130 °C) puede causar una explosión.
- g) **Siga todas las instrucciones de carga y no cargue el paquete de batería o la herramienta fuera del rango de temperatura especificado en las instrucciones.** Cargar inadecuadamente o en una temperatura fuera del rango especificado puede dañar la batería e incrementar el riesgo de incendio.

6) Servicio

- a) **Pida que una persona de reparación calificada dé servicio a la lavadora a presión usando únicamente partes de reemplazo idénticas.** Esto garantizará que se mantenga la seguridad de la lavadora a presión.
- b) **Nunca dé servicio a paquetes de batería dañados.** El servicio de paquetes de batería sólo debe ser realizado por el fabricante o proveedores de servicio autorizados.

INSTRUCCIONES DE SEGURIDAD IMPORTANTES



ADVERTENCIA: Cuando use este aparato, siempre se deben seguir las precauciones de seguridad básicas, incluyendo las siguientes:

- Lea todas las instrucciones antes de usar el producto.
- Para reducir el riesgo de lesiones, se necesita supervisión cercana cuando se use un producto cerca de niños.
- **Conozca como parar el producto y purgue las presiones rápidamente.** Familiarícese completamente con los controles.
- Permanezca alerta - Observe lo que está haciendo.
- No opere el producto cuando esté fatigado o bajo la influencia de alcohol o drogas.
- Mantenga el área de operación libre de personas.
- **No se estire o se pare en un soporte inestable.** Mantenga una base de apoyo y equilibrio correctos en todo momento.
- Siga las instrucciones de mantenimiento especificadas en el manual.



ADVERTENCIA: Riesgo de inyección o lesiones – No dirija la corriente de descarga a personas.



ADVERTENCIA: Riesgo de inyección o lesión grave - Manténgase alejado de la boquilla - No dirija el flujo de descarga a las personas - Este producto debe ser utilizado únicamente por operadores capacitados.

CONSERVE ESTAS INSTRUCCIONES



ADVERTENCIA: Lea este manual completo antes de intentar ensamblar, operar o instalar el producto.



ADVERTENCIA: Esta unidad se diseñó para aplicaciones específicas. No se debe modificar y/o usar para ninguna aplicación diferente para la que se diseñó.

AVISO: Siempre guarde su lavadora a presión en una ubicación en la que la temperatura no descienda

debajo de 40 °F (4 °C). El daño por congelamiento no está cubierto por la garantía.

1. **Evite arranques accidentales.** Mueva el interruptor de encendido en la unidad a la posición OFF (apagado) antes de conectar o desconectar el paquete de batería.
2. El rocío de agua nunca se debe dirigir hacia ningún cableado eléctrico o puede ocurrir una descarga eléctrica fatal.
3. **La corriente de punta estrecha es muy poderosa.** No se recomienda su uso en superficies pintadas, superficies de madera o artículos unidos con un respaldo adhesivo.
4. Mantenga el área de operación libre de personas y animales.
5. Siempre use ambas manos cuando opere la lavadora a presión para mantener el control completo de la varilla.
6. **No toque la boquilla o el rocío de agua mientras esté funcionando.** Nunca coloque las manos delante de la boquilla.
7. **Use gafas de seguridad mientras opera.** Use ropa y calzado de protección para protegerse contra el rocío accidental.
8. Desconecte el paquete de batería cuando no esté en uso y antes de **desconectar** la manguera de alta presión.
9. **No opere o guarde este producto en temperaturas menores a 40 °F (4 °C).** El daño por congelamiento no está cubierto por la garantía.
10. **Observe cuidadosamente todas las instrucciones y advertencias químicas antes de usar. Utilice sólo lavadoras a presión aprobadas. No use blanqueador, cloro ni ningún limpiador que contenga ácidos. Siga siempre las recomendaciones de la etiqueta del fabricante para el uso adecuado de los limpiadores.** Siempre proteja los ojos, la piel y el sistema respiratorio de los limpiadores.
11. **La lavadora a presión no debe usarse en áreas donde puedan estar presentes vapores de gas.** Una chispa eléctrica puede causar una explosión o incendio.
12. Para evitar descargas accidentales, la pistola de rocío se debe asegurar bloqueando el gatillo cuando no esté en uso.
13. **Utilice sólo mangueras y accesorios con una presión superior al valor de psi de su lavadora a presión.** Nunca lo use con accesorios o componentes de ningún otro fabricante.
14. Nunca retire las características de seguridad de este producto.
15. No opere la máquina con partes faltantes, rotas, o no autorizadas.
16. Nunca rocíe líquidos inflamables ni use una lavadora a presión en áreas que contengan polvo combustible, líquidos o vapores.

Información de Seguridad Adicional

 **ADVERTENCIA:** Nunca modifique la herramienta eléctrica o ninguna parte de ella. Podría resultar en daño o lesiones personales.

 **ADVERTENCIA: SIEMPRE** use gafas de seguridad. Las gafas de uso diario NO son gafas de seguridad. También use una careta o máscara de polvo si la operación produce polvo. SIEMPRE USE EQUIPO DE SEGURIDAD CERTIFICADO:

- Protección para los ojos ANSI Z87.1 (CAN/CSA Z94.3),
- Protección auditiva ANSI S12.6 (S3.19),
- Protección respiratoria NIOSH/OSHA/MSHA.

 **ADVERTENCIA:** Algún polvo contiene químicos conocidos por el Estado de California que causan cáncer, defectos de nacimiento u otros daños reproductivos. Algunos ejemplos de estos químicos son:

- compuestos en fertilizantes,
- compuestos en insecticidas, herbicidas y pesticidas,
- arsénico y cromo a partir de madera tratada químicamente.

Para reducir su exposición a estos químicos, use equipo de seguridad aprobado, tal como máscaras de polvo que estén diseñadas específicamente para filtrar partículas microscópicas.









 **ADVERTENCIA:** El uso de esta herramienta puede generar y/o dispersar polvo, que puede causar lesiones respiratorias serias y permanentes u otras lesiones. Siempre use protección respiratoria aprobada por NIOSH/OSHA apropiada para la exposición de polvo. Dirija las partículas lejos de la cara y el cuerpo.

 **ADVERTENCIA: Siempre use protección auditiva personal adecuada que cumpla con ANSI S12.6 (S3.19) durante el uso.** Bajo algunas condiciones y duración de uso, el ruido de este producto puede contribuir con la pérdida auditiva.

 **ATENCIÓN:** Cuando no esté en uso, coloque la herramienta en su lado sobre una superficie estable donde no cause un peligro de tropiezo o caída. Algunas herramientas con un paquete de batería grande pueden quedar verticales pero se pueden voltear fácilmente.

- **Las ventilas de aire a menudo cubren las partes móviles y se deben evitar.** La ropa suelta, joyería, o cabello largo podrían quedar atrapados en las partes móviles.

La etiqueta en su herramienta puede incluir los siguientes símbolos. Los símbolos y sus definiciones son los siguientes:

| | | | |
|-------------------------------------------------------------------------------------|--------------------------------|-------------------------------------------------------------------------------------|-------------------------------------------|
| BPM..... | golpes por minuto |  | use protección respiratoria |
| V..... | volts |  | use protección para los ojos |
| min..... | minutos |  | Construcción Clase II (aislamiento doble) |
| == O CD..... | corriente directa |  | use protección auditiva |
| .../min..... | por minuto |  | lea toda la documentación |
| RPM..... | revoluciones por minuto |  | evite mirar fijamente la luz |
| A..... | ampéres |  | ~ o CAC..... corriente alterna |
| Hz..... | hertz |  | Ah..... amperios hora |
| W..... | watts | | |
| Wh..... | Watt Horas | | |
| sin..... | sin carga velocidad | | |
| n..... | velocidad nominal | | |
|  | símbolo de alerta de seguridad | | |

BATERÍAS Y CARGADORES

El paquete de batería no está completamente cargado cuando se retira del cartón. Antes de usar la batería y el cargador, lea las siguientes instrucciones de seguridad y luego siga los procedimientos de carga descritos. Cuando solicite paquetes de baterías de repuesto, asegúrese de incluir el número de catálogo y el voltaje.

LEA TODAS LAS INSTRUCCIONES

Instrucciones de Seguridad Importantes para Todos los Paquetes de Batería

- 
ADVERTENCIA: *Lea todas las advertencias de seguridad, instrucciones y marcas de precaución para el paquete de la batería, el cargador y el producto. La falla en seguir las advertencias e instrucciones puede resultar en descarga eléctrica, incendio y/o lesiones serias.*
- **No cargue o use el paquete de batería en atmósferas explosivas, como en la presencia de líquidos, gases o polvo inflamables.** Insertar o retirar el paquete de batería del cargador puede encender el polvo y los vapores.
 - **NUNCA fuerce el paquete de batería dentro del cargador. NO modifique el paquete de batería en ninguna forma para instalarlo en un cargador no compatible ya que el paquete de batería se puede romper causando lesiones personales serias.** Consulte la tabla al final de este manual respecto a compatibilidad de las baterías y cargadores.
 - **Cargue los paquetes de batería sólo en cargadores DEWALT.**
 - **NO salpique ni sumerja en agua u otros líquidos.**
 - **NO permita que agua o ningún otro líquido entre al paquete de batería.**
 - **No almacene ni use la herramienta y el paquete de baterías en lugares donde la temperatura pueda alcanzar o exceder los 40 °C (104 °F) (como cobertizos exteriores o edificios de metal en verano).** Para obtener la mejor vida útil, guarde los paquetes de baterías en un lugar fresco y seco.

NOTA: *No guarde los paquetes de baterías en una herramienta con el interruptor de gatillo bloqueado. Nunca sujete con cinta el interruptor de gatillo en la posición ON.*
 - **No incinere el paquete de batería incluso si está dañado severamente o está completamente agotada.** El paquete de batería pueden explotar en el fuego. Se crean humos y materiales tóxicos cuando se queman los paquetes de baterías de ion de litio.
 - **No exponga un paquete de batería o una herramienta a fuego o temperatura excesiva.** La exposición a fuego o temperaturas mayores a 129 °C (265 °F) pueden causar una explosión."
 - **Siga todas las instrucciones de carga y no cargue el paquete de batería o la herramienta fuera del rango de temperatura especificado en las instrucciones.** Cargar inadecuadamente o en una temperatura fuera del

rango de temperatura especificado puede dañar la batería e incrementar el riesgo de incendio.

- **Si el contenido de la batería entra en contacto con la piel, lave de inmediato el área con jabón suave y agua.** Si el líquido de la batería entra en los ojos, enjuague con agua sobre el ojo abierto durante 15 minutos o hasta que desaparezca la irritación. Si se necesita atención médica, el electrólito de la batería está compuesto por una mezcla de carbonatos orgánicos líquidos y sales de litio.
- **El contenido de las celdas de batería abiertas puede causar irritación respiratoria.** Proporcione aire fresco. Si los síntomas persisten, busque atención médica.
- **El líquido de la batería puede ser inflamable si se expone a chispas o llamas.**
- **Nunca intente abrir el paquete de baterías por ninguna razón. Si la caja del paquete de baterías está agrietada o dañada, no la inserte en el cargador.**

No aplaste, deje caer o dañe el paquete de la batería. No use un paquete de baterías o cargador que haya recibido un golpe fuerte, se haya dejado caer, se haya aplastado o dañado de cualquier manera (por ej., perforado con un clavo, golpeado con un martillo, o pisado). Los paquetes de batería dañados se deben regresar al centro de servicio para reciclaje.

Recomendaciones de Almacenamiento

El mejor lugar de almacenamiento es aquel que es fresco y seco, alejado de la luz solar directa y del exceso de calor o frío. Guarde el paquete de batería completamente cargado fuera del cargador.

Instrucciones de Limpieza de Paquete de Batería

La suciedad y grasa se pueden retirar del exterior de la paquete de batería con una tela o cepillo no metálico suave. No use agua o ninguna solución de limpieza.

Paquetes de Baterías de Indicador de Combustible (Fig. B)

Algunos paquetes de batería incluyen un indicador de combustible. Cuando se presiona y sostiene el botón de indicador de combustible, las luces LED indicarán el nivel de carga aproximado restante. Éste no indica la funcionalidad de la herramienta y está sujeto a variación en base a los componentes del producto, la temperatura y la aplicación del usuario final.

Transporte

- 
ADVERTENCIA: Riesgo de Incendio. **No guarde, transporte, o lleve el paquete de batería de forma que objetos de metal puedan tener contacto con las terminales expuestas de la batería.** Por ejemplo, no coloque la batería en delantales, bolsillos, cajas de herramientas, cajas de juego de productos, cajones, etc., con clavos sueltos, tornillos, llaves, monedas, herramientas manuales, etc. Al transportar paquetes de baterías individuales, asegúrese que las terminales de la batería estén protegidas y bien aisladas de

materiales que puedan entrar en contacto con ellas y causar un cortocircuito. **NOTA:** Los paquetes de batería de ion de litio no se deben colocar en equipaje de mano en aviones y se deben proteger adecuadamente contra corto circuito si están en el equipaje registrado.

Envío de Paquete de Batería DEWALT FLEXVOLT™

El paquete de batería DEWALT FLEXVOLT™ tiene una tapa de batería que se debe usar cuando se envíe el paquete de batería.

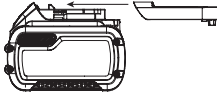

Conecte la tapa al paquete de batería para alistarlo para envío. Esto convierte el paquete de batería en tres baterías de 20 V separadas. Las tres baterías tienen la clasificación Watt horas en el paquete de batería etiquetado "Envío". Si se envía sin la tapa o en una herramienta, el paquete es una batería en la clasificación de Watts hora indicada al lado de "Uso".

Ejemplo de etiqueta de paquete de batería:

USO: 120 Wh Envío: 3 x 40 Wh

En este ejemplo, el paquete de batería es tres baterías con 40 Watts hora cada una cuando se usa la tapa. De otra manera, el paquete de batería es de 120 Watts hora.

El Sello RBRC®

Lleve sus paquetes de batería agotados a un centro de servicio autorizado DEWALT o a su minorista local para reciclarlos. En algunas áreas, es ilegal colocar paquetes de batería gastados en la basura. También puede comunicarse con su centro de reciclaje local para obtener información sobre dónde dejar el paquete de batería agotado. No las coloque en el reciclaje de la acera. Para información adicional visite www.call2recycle.org. O llame al número de larga distancia gratuito en el Sello RBRC®.



RBRC® es una marca comercial registrada de Call 2 Recycle, Inc.

Instrucciones de Seguridad Importantes para Todos los Cargadores de Batería



ADVERTENCIA: Lea todas las advertencias de seguridad, instrucciones y marcas de precaución para el paquete de la batería, el cargador y el producto. La falla en seguir las advertencias e instrucciones puede resultar en descarga eléctrica, incendio y/o lesiones serias.

- **NO intente cargar el paquete de batería con cargadores diferentes al DEWALT.** DEWALT y los paquetes de batería están diseñados específicamente para funcionar juntos.
- **Estos cargadores no están destinados para ningún otro uso que no sea cargar DEWALT.** Cargar otros tipos de baterías puede causar que se sobrecalienten y exploten, resultando en lesiones personales, daño a la propiedad, incendio, descarga eléctrica o electrocución.
- **No exponga el cargador a la lluvia o la nieve.**

- **NO permita que agua o ningún otro líquido entre al cargador.**
- **Jale por el enchufe en lugar del cable cuando desconecte el cargador.** Esto reducirá el riesgo de daños al enchufe y cable eléctricos.
- **Asegúrese que el cable esté ubicado de forma que no se pueda pisar, provoque tropiezos, o de otra forma esté sujeto a daño o esfuerzo.**
- **No use un cable de extensión a menos que sea absolutamente necesario.** El uso de un cable de extensión inadecuado podría resultar en riesgo de incendio, descarga eléctrica o electrocución.
- **Cuando opere un cargador al aire libre, proporcione siempre un lugar seco y use un cable de extensión adecuado para uso en exteriores.** El uso de un cable adecuado para uso en exteriores reduce el riesgo de descarga eléctrica.
- **Un cable de extensión debe tener un tamaño de cable adecuado (AWG o American Wire Gauge) por seguridad.** Cuanto menor es el número de calibre del cable, el cable será más pesado y por lo tanto su capacidad. Un cable de tamaño inferior causará una caída en el voltaje en línea que resulta en una pérdida de energía y sobrecalentamiento. La siguiente tabla muestra el tamaño correcto a usar dependiendo de la longitud total de todos los cables de extensión juntos, y la clasificación de amperes de la placa de identificación. Si tiene duda, use el calibre más pesado siguiente.

Calibre mínimo para juegos de cable

| Voltios | Longitud total de cable en pies (metros) | | | | |
|--------------------------|------------------------------------------|-----------|------------|----------------|---------|
| | 25 (7.6) | 50 (15.2) | 100 (30.5) | 150 (45.7) | |
| 120V | | | | | |
| Clasificación de amperes | American Wire Gauge | | | | |
| | | | | | Mayor a |
| 0 | 6 | 18 | 16 | 16 | 14 |
| 6 | 10 | 18 | 16 | 14 | 12 |
| 10 | 12 | 16 | 16 | 14 | 12 |
| 12 | 16 | 14 | 12 | No recomendado | |

- **No coloque ningún objeto encima del cargador ni coloque el cargador sobre una superficie blanda que pueda bloquear las ranuras de ventilación y provocar un calor interno excesivo.** Coloque el cargador en una posición lejos de cualquier fuente de calor. El cargador se ventila a través de ranuras en la parte superior e inferior del alojamiento.
- **No opere el cargador con un cable o enchufe dañado.** Solicite que los replacen inmediatamente.
- **No opere el cargador si recibió un golpe fuerte, se dejó caer o se dañó de cualquier manera.** Llévelo a un centro de servicio autorizado.
- **No desensamble el cargador; llévelo a un centro de servicio autorizado cuando se requiera servicio o reparación.** El reensamble incorrecto puede resultar en un riesgo de descarga eléctrica, electrocución o incendio.
- **El cargador está diseñado para operar con corriente eléctrica doméstica estándar de 120V. No intente**

usarlo en ningún otro voltaje. Esto no aplica al cargador de vehículos.

- **Los materiales extraños de naturaleza conductiva tales como, pero sin limitarse a, polvo de pulido, rebabas de metal, lana de acero, papel aluminio, o cualquier acumulación de partículas metálicas se deben mantener alejados de las cavidades y ranuras de ventilación del cargador.**
- **Siempre desconecte el cargador del suministro de energía cuando no haya paquete de baterías en la cavidad.**

Carga de la Batería (Fig. C)

1. Conecte el cargador en un tomacorriente apropiado.
2. Inserte y asiente completamente el paquete de batería. La luz de carga roja parpadeará continuamente mientras carga.
3. La carga es completa cuando la luz roja permanece encendida continuamente. El paquete de batería se puede dejar en el cargador o retirarse. Algunos cargadores requieren que se presione el botón de liberación del paquete de batería para retirarlo.



ADVERTENCIA: Cargue las baterías únicamente a una temperatura del aire superior a 4,5 °C (40 °F) y por debajo de +40,5 °C (105 °F).

4. El cargador no cargará un paquete de batería defectuoso, lo que puede indicarse por la luz que permanece apagada. Lleve el cargador y el paquete de batería a un centro de servicio autorizado si la luz permanece apagada.

NOTA: Consulte la etiqueta cerca de la luz de carga en el cargador respecto a los patrones de parpadeo. Los cargadores más viejos pueden tener información adicional y/o pueden no tener una luz indicadora amarilla.

Demora de Paquete Caliente/Frío

Cuando el cargador detecta un paquete de batería que esté demasiado caliente o demasiado frío, comienza automáticamente una Demora de Paquete Caliente/Frío, suspendiendo la carga hasta que el paquete de batería alcance una temperatura apropiada. El cargador cambia automáticamente al modo de carga del paquete. Esta característica garantiza la vida máxima del paquete de batería.

Un paquete de batería frío puede cargar a un ritmo más lento que un paquete de batería caliente.

La demora de paquete caliente/frío se indicará por la luz roja que continúa parpadeando pero con la luz amarilla encendida continuamente. Una vez que la batería haya alcanzado la temperatura adecuada, la luz amarilla se apagará y el cargador reanudará el proceso de carga.

Cargadores DCB118 y DCB1112

Los cargadores DCB118 y DCB1112 están equipados con un ventilador interno diseñado para enfriar el paquete de batería. El ventilador se encenderá automáticamente cuando el paquete de batería se necesite enfriar.

Sistema de Protección Electrónica

Las herramientas de ion de litio están diseñadas con un Sistema de Protección Electrónica que protegerá el paquete de batería contra sobrecarga, sobrecalentamiento o descarga profunda. La herramienta se apagará automáticamente y el paquete de batería se necesitará volver a cargar.

Notas Importantes de Carga

1. El cargador y el paquete de baterías pueden calentarse al tacto durante la carga. Esta es una condición normal y no indica un problema. Para facilitar el enfriamiento de la batería después de su uso, evite colocar el cargador o la batería en un ambiente cálido, como en un cobertizo de metal o un remolque sin aislamiento.
2. Si la batería no se carga correctamente:
 - a. Verifique la operación del receptáculo conectando una lámpara u otro aparato;
 - b. Revise si el receptáculo está conectado a un interruptor de luz que apegue la energía cuando apague las luces;
 - c. Si persisten los problemas de carga, lleve la herramienta, el paquete de batería y el cargador a su centro de servicio local.
3. Puede cargar un paquete parcialmente usado cuando lo desee sin ningún efecto adverso en el paquete de baterías.

Instrucciones de Limpieza de Cargador



ADVERTENCIA: Riesgo de descarga eléctrica. Desconecte el cargador del tomacorriente CA antes de limpiar. La suciedad y grasa se pueden retirar del exterior del cargador con una tela o cepillo no metálico suave. No use agua o ninguna solución de limpieza.



CONSERVE ESTAS INSTRUCCIONES PARA USO FUTURO

Montaje en Pared

Algunos cargadores DEWALT están diseñados para montarse en pared o colocarse verticales sobre una mesa o superficie de trabajo. Si se monta en pared, localice el cargador dentro del alcance de un tomacorriente eléctrico, y lejos de una esquina u otras obstrucciones que puedan impedir el flujo de aire. Use la parte posterior del cargador como una plantilla para la ubicación de los tornillos de montaje en la pared. Instale el cargador firmemente con tornillos para Tablaroca (adquiridos por separado) por lo menos de 25,4 mm (1") de largo, con un diámetro de cabeza de tornillo de 7–9 mm (0,28–0,35"), atornillados en madera a una profundidad óptima dejando aproximadamente 5,5 mm (7/32") de tornillo expuesto. Alinee las ranuras en la parte posterior del cargador con los tornillos expuestos y conéctelos completamente dentro de las ranuras.

CONSERVE ESTAS INSTRUCCIONES PARA USO FUTURO

MONTAJE Y AJUSTES



ADVERTENCIA: Para reducir el riesgo de lesiones personales, apague la unidad y retire el paquete de batería antes de realizar cualquier ajuste o retirar/instalar conexiones o accesorios.

Una activación de arranque accidental puede causar lesiones.

ESPECIFICACIONES

| | |
|-------------------------------------|--------------------|
| Libras por pulgada cuadrada máximas | 550 |
| Galones por minuto nominales | 1.0 |
| Batería | 20V CD |
| Manguera de entrada | 6 m (20 pies) |
| Presión de agua de entrada | 20-100 PSI |
| Agua de entrada | Agua de llave fría |
| Tasa de consumo de jabón | 10% MÁX |

Conexión de Filtro de Conexión Rápida (Fig. D)

Esta lavadora a presión se debe usar con los adaptadores de conexión rápida. La manguera de jardín o de succión sólo se puede conectar cuando el filtro de conexión rápida 7 esté instalado.

1. Para conectar el filtro de conexión rápida 7 a la lavadora a presión 2, coloque el extremo del filtro de conexión rápida en la entrada de agua 3. Apriete el filtro de conexión rápida a mano.

NOTA: Evite traspasar cuando instale la manguera. Traspasar causará fugas.

Para Conectar las Varillas de Rocío, la Botella de Jabón u Otro Accesorio (Fig. E)

La varilla de rocío, la botella de jabón y otros accesorios (vendidos por separado) se conectan a la lavadora a presión. Para conectar las varillas de rocío 8 y la botella de jabón 11 a la lavadora a presión 2.

- Inserte el extremo del accesorio en la abertura en la lavadora a presión 2. Presione y gire el accesorio en sentido de las manecillas del reloj hasta que se asegure en la posición de operación.
- Para retirar el accesorio, presione y gire el accesorio en sentido contrario a las manecillas del reloj y jale de la lavadora a presión 2.

NOTA: Otros accesorios están disponibles para uso con esta lavadora a presión, consulte la sección de **Accesorios**.

Conexión de Manguera de Jardín o Succión (Fig. F, G)

Conectar la manguera de jardín o manguera de succión dependerá del trabajo a realizar.

Conexión de Manguera de Jardín (Fig. F)

Esta lavadora a presión se debe usar con los adaptadores de conexión rápida.

1. Para conectar el adaptador de la manguera de conexión rápida 16 a una manguera de jardín, enrosque el adaptador de la manguera de conexión rápida en el extremo de la manguera de jardín. Apriete la manguera de jardín a mano.

NOTA: Evite traspasar cuando instale la manguera. El traspasar causará fugas.

NOTA: Antes de conectar la manguera de jardín a la lavadora a presión, haga correr agua por la manguera de jardín durante treinta segundos para limpiar cualquier residuo de la boca de la manguera de presión de jardín.

2. Para conectar el adaptador de manguera de conexión rápida 16 al filtro de conexión rápida 7 en la lavadora a presión 2, empuje el adaptador de manguera de conexión rápida firmemente sobre el filtro de conexión rápida.

NOTA: Antes de usar, jale suavemente sobre la manguera de jardín para asegurar que la conexión esté segura.

Asegúrese que el adaptador de manguera de conexión rápida esté al ras con el filtro de conexión rápida como se muestra en la Fig. F.

3. Siempre desconecte la manguera de jardín después del uso. Para desconectar, jale hacia atrás el collar en el adaptador de manguera de conexión rápida y retírela del filtro de conexión rápida.

Conexión de Manguera de Succión (Fig. G)

Use la manguera de succión para extraer agua de una cubeta u otra fuente de agua fresca.

AVISO: No la use para succionar jabón, químicos, líquidos sucios o corrosivos, como un limpiador para ventanas, fertilizantes o cloro. No use agua salada.

1. Para conectar el adaptador de la manguera de conexión rápida 13 en el extremo de la manguera de succión al filtro de conexión rápida 7 en la lavadora a presión 2, empuje el adaptador de la manguera de conexión rápida firmemente en el filtro de conexión rápida.

NOTA: Antes de usar, jale suavemente sobre la manguera de succión para asegurar que la conexión esté segura.

Asegúrese que el adaptador de la manguera de conexión rápida en el extremo de la manguera de succión esté al ras con el filtro de conexión rápida como se muestra en la Fig. F insertar.

2. Coloque otro extremo de la manguera de succión con el filtro en el contenedor de agua fresca o una fuente de agua fresca. Ajuste el flotador en la manguera de succión para que el filtro permanezca cubierto de líquido.
3. Seleccione la boquilla correcta que se utilizará.
4. Una vez completado el trabajo, coloque la manguera de succión en un recipiente con agua limpia y extraiga el agua limpia a través del sistema para enjuagar.

Conexión de Boquilla a Varilla de Rocío (Fig. H)



PELIGRO: Riesgo de inyección de fluido. No dirija la corriente de descarga hacia personas, piel desprotegida, ojos o mascotas o animales. Se producirán lesiones graves.

⚠️ ADVERTENCIA: Los objetos voladores pueden causar riesgos de lesiones graves. NO intente cambiar boquillas mientras la lavadora a presión esté funcionando. Apague la lavadora a presión antes de cambiar las boquillas.





Para conectar la boquilla a la varilla de rocío ❸, jale el collar de conexión rápida ❹ hacia la varilla de rocío e inserte la boquilla apropiada. Suelte el collar de conexión rápida para bloquear la boquilla en su lugar.

Para garantizar que la boquilla esté bloqueada en su lugar, dé un tirón firme después que el collar de conexión rápida se haya bloqueado en su lugar.

Cómo Usar la Varilla de Rocío

Consulte la siguiente tabla para elegir la boquilla correcta para el trabajo a realizar.

⚠️ ATENCIÓN: No intente mover la boquilla para ajustar la presión. La boquilla turbo **NO** es ajustable.

| Color de boquilla | Patrón de rocío | Usos | Superficies** |
|-------------------------|--------------------------------------------------------------------------------------------|---------------------------------------------------------------------------------|------------------------------------------------------------------------------------------|
| Boquilla de rocío Turbo |  | Entrega un efecto de limpieza óptimo para las tareas de limpieza más exigentes. | Limpieza de ladrillo, concreto, y superficies de vinilo. NO usar en tela. |
| Amarillo | 15°  | Limpieza intensa de superficies duras sin pintar | Rejillas, entradas de autos, aceras de concreto o ladrillo, estuco o ladrillo sin pintar |
| Verde | 25°  | Limpieza intensa de áreas más grandes | Metal, concreto o madera |
| Blanco | 40°  | Limpieza de superficies pintadas o delicadas | Automóvil/RV, marino, madera, ladrillo o estuco pintado, vinilo, recubrimiento pintado |

****AVISO:** El rocío de alta presión de su lavadora a presión puede dañar superficies como madera, vidrio, pintura de automóviles, franjas y molduras de automóviles y objetos delicados como flores y arbustos. Antes de rociar, verifique el artículo que va a limpiar para asegurarse que sea lo suficientemente fuerte como para resistir los daños causados por la fuerza del rocío.

OPERACIÓN

⚠️ ADVERTENCIA: Para reducir el riesgo de lesiones personales, apague la unidad y retire el paquete de batería antes de realizar cualquier ajuste o retirar/instalar conexiones o accesorios. Una activación de arranque accidental puede causar lesiones.

Instalación y Desinstalación de Paquete de Batería (Fig. I)

NOTA: Para mejores resultados, asegúrese que su paquete de batería esté completamente cargado.

Para Instalar los Paquetes de Batería

1. Levante y sostenga la tapa del puerto de la batería ❺ hacia arriba para exponer los puertos de la batería ❷.
2. Alinee el paquete de baterías con los rieles dentro del alojamiento de la batería y deslícelo en la manija hasta que el paquete de batería esté firmemente asentada en la herramienta y asegúrese que no se desconecte.
3. Cierre la tapa del puerto de la batería ❺. Asegúrese que la cubierta esté asegurada completamente en posición antes de arrancar la herramienta.

Para Retirar el Paquete de Batería

1. Levante y sostenga la tapa del puerto de la batería ❺ hacia arriba para exponer el paquete de batería ❷.
2. Presione el botón de liberación de la batería ❸ en el paquete de batería ❷ y jale firmemente la batería de la herramienta.
3. Inserte la batería en el cargador como se describe en la sección de cargador de este manual.

Colocación Adecuada de Manos (Fig. J)

⚠️ ADVERTENCIA: Para reducir el riesgo de lesiones personales serias, **SIEMPRE** use la posición de las manos adecuada como se muestra.

⚠️ ADVERTENCIA: Para reducir el riesgo de lesiones personales serias, **SIEMPRE** sostenga firmemente en anticipación de una reacción repentina.

La posición de mano adecuada requiere una mano en la manija principal ❶ y la otra mano en el cuerpo de la lavadora a presión ❷ como se muestra.

Selector de Velocidad (Fig. A, K)

Esta lavadora a presión le da la opción de operar a una presión menor para trabajos más delicados, o acelerar la lavadora de presión para limpieza de alto desempeño.

Para acelerar, jale el selector de velocidad ❶ hacia atrás hacia la manija principal ❶ en la posición "HI". Este modo es mejor para aplicaciones que necesitan más PSI.

Para baja presión, empuje el selector de velocidad hacia adelante hacia la varilla de rocío ❸ en la posición "LO". Este modo es el mejor para proyectos más grandes que requieren más tiempo para completarse.

NOTA: Cuando esté en el modo "HI", se disminuirá el tiempo de operación en comparación cuando la lavadora a presión esté en el modo "LO".

Lavado a Presión

Preparación de Superficie para Limpieza

- Retire objetos del área que podrían crear un riesgo.
- Asegúrese que todas las puertas y ventanas estén bien cerradas. Proteja todas las plantas y árboles en el área adyacente con una tela protectora para asegurarse que no se vean perjudicados por el rociado excesivo.

ESPAÑOL

- Enjuague previamente el área de limpieza con agua fresca.
- Use sólo detergentes formulados para lavadoras a presión.
- Siempre pruebe el detergente en un área discreta antes de usar.

Preparación de Unidad de Lavadora a Presión Para Uso

 **PELIGRO:** Riesgo de inyección de fluidos y laceración. Cuando utilice la configuración de alta presión, NO permita que el rocío de alta presión entre en contacto con la piel, los ojos o las mascotas o animales sin protección. Se producirán lesiones graves.

 **ATENCIÓN:** Antes de la operación:

- Conecte el suministro de agua a la lavadora a presión. Para instrucciones sobre conexión del suministro de agua a la lavadora a presión, consulte **Conexión de manguera de jardín o de succión en Ensamble y ajustes.**
- Conecte la varilla de rocío a presión, botella de jabón, u otro accesorio. Para instrucciones sobre la conexión de la varilla de rocío a presión, consulte **Conexión de varilla de rocío, botella de jabón u otro accesorio en Ensamble y ajustes.**

Preparación de la Lavadora a Presión (Fig. L)

IMPORTANTE: Desconecte el bloqueo de apagado de gatillo ④, oprima el gatillo ⑥ y sosténgalo por 30 segundos para purgar el aire del sistema. Si todavía hay aire en la corriente de agua, continúe dejando correr agua a través de la manija de rocío.

1. Desconecte el bloqueo de apagado del gatillo ④.
2. Oprima el gatillo ⑥.

Limpieza de Superficie (Fig. L)

 **ADVERTENCIA:** Riesgo de lesiones por rociado. Siempre conecte el bloqueo de gatillo cuando la pistola no esté en uso. La falla en hacerlo podría causar un rocío accidental.

1. Para arrancar la lavadora a presión, desconecte el bloqueo de apagado del gatillo ④ y apriete el gatillo ⑥.

NOTA: El mejor ángulo para rociar agua contra una superficie de limpieza es 45°. Rociar de forma frontal tiende a causar que las partículas de suciedad se incrusten en la superficie. Cuando trabaje en superficies verticales, es mejor aplicar detergente comenzando en la parte inferior y hacia arriba, lo que evitará que el detergente se deslice hacia abajo y produzca rayas.

2. Para apagar la lavadora a presión, libere el gatillo.

NOTA: La presión excesiva de la bomba puede ser el resultado de una boquilla o un acoplamiento de latón obstruidos. Siempre apague la lavadora a presión y retire la batería antes de intentar desobstruir una boquilla o acoplador de latón.

 **ADVERTENCIA:** Nunca succione agua que contenga químicos. Sólo succione de fuentes de agua limpia.

Paro (Fig. A)

1. Para detener la lavadora a presión, libere el gatillo y retire la batería.
2. Cierre el agua en el grifo.
3. Descargue la presión residual apretando el gatillo ⑥ hasta que ya no salga agua de la varilla de rocío ⑧.
4. Desconecte la manguera de jardín de la toma de agua ③ y la manguera de drenaje.
5. Retire la manguera de jardín de la lavadora a presión jalando hacia atrás el collar en el adaptador de manguera de conexión rápida y retirándola del filtro de conexión rápida.

MANTENIMIENTO

 **ADVERTENCIA:** Para reducir el riesgo de lesiones personales, apague la unidad y retire el paquete de batería antes de realizar cualquier ajuste o retirar/instalar conexiones o accesorios. Una activación de arranque accidental puede causar lesiones.

Limpieza

 **ADVERTENCIA:** Sople la suciedad y el polvo de todos los conductos de ventilación con aire seco, al menos una vez por semana. Para reducir el riesgo de lesiones, utilice siempre protección para los ojos aprobada ANSI Z87.1 al realizar esta tarea.

 **ADVERTENCIA:** Nunca utilice solventes ni otros químicos abrasivos para limpiar las piezas no metálicas de la herramienta. Estos productos químicos pueden debilitar los materiales plásticos utilizados en estas piezas. Utilice un paño humedecido sólo con agua y jabón neutro. Nunca permita que penetre líquido dentro de la herramienta ni sumerja ninguna de las piezas en un líquido.

Boquilla (Fig. A, H)

Si la boquilla se obstruye con materiales extraños, como suciedad, se puede desarrollar una presión excesiva. Si la boquilla se obstruye o restringe parcialmente, la presión de la bomba pulsará. Limpie la boquilla inmediatamente.

1. Apague la lavadora a presión ② y cierre el suministro de agua.
2. Jale el gatillo ⑥ en la manija principal ① para aliviar cualquier presión de agua.
3. Retire la boquilla de la varilla de rocío ⑧ jalando el collar de conexión rápida ⑨ hacia la varilla de rocío.
4. Desobstruya cualquier desecho de la boquilla.
5. Deje correr el agua de un grifo o manguera de jardín por la boquilla.

Botella de Jabón (Fig. A)

1. Para limpiar la boquilla de jabón, apague la lavadora a presión y cierre el suministro de agua.
2. Apriete el gatillo de la manija de la pistola para aliviar la presión del agua.
3. Desconecte la botella de jabón ⑪ de la lavadora a presión y desatornille la boquilla de la botella de jabón.

- Para limpiar la botella de jabón **11**, vacíe cualquier detergente restante en su contenedor. Use agua de una manguera de jardín para enjuagar completamente la botella. Vacíe la botella y permita que se seque.
- Vuelva a instalar la boquilla de la botella de jabón a la botella de jabón.

Manguera de succión (Fig. M)

- Para limpiar la manguera de succión **12**, apague la lavadora a presión.
- Jale el interruptor de gatillo para liberar cualquier presión de agua.
- Desconecte la manguera de succión **12** de la lavadora a presión.
- Para limpiar la manguera de succión, use agua de una manguera de jardín para enjuagar la manguera de succión y permita que seque.

Filtro de Manguera de succión (Fig. M)

- Gire el filtro **20** en el extremo de la manguera de succión **12** en sentido contrario a las manecillas del reloj y retírelo. Retire el colador del interior del filtro. Enjuague todas las partes con agua limpia y vuelva a ensamblar.

Filtro de Conexión Rápida (Fig. A, N)

- Jale el collar en el adaptador de la manguera de conexión rápida **13** y retire la manguera de jardín o succión del filtro de conexión rápida **7**.
- Retire el filtro de conexión rápida de la lavadora a presión.
- Dentro del filtro de conexión rápida **7** hay un filtro de pantalla **21**. Retire el filtro de pantalla y enjuague con agua limpia y vuelva a ensamblar.

Almacenamiento

- Siempre vacíe completamente el agua de la manguera de succión, lavadora a presión, varilla de rocío, boquillas, y la botella de jabón.
- Almacene en un lugar seco y cubierto arriba de la temperatura de congelación. **ALMACENE EN INTERIORES.**

Accesorios



ADVERTENCIA: Debido a que no se han probado con este producto otros accesorios que no sean los que ofrece DeWALT, el uso de dichos accesorios con esta herramienta podría ser peligroso. Para reducir el riesgo de lesiones, con este producto deben usarse sólo los accesorios recomendados por DeWALT.

Los accesorios que se recomiendan para utilizar con la herramienta están disponibles a un costo adicional en su distribuidor local o en un centro de mantenimiento autorizado. Si necesita ayuda para localizar algún accesorio, póngase en contacto con DeWALT, llame al 1-800-4-DeWALT (1-800-433-9258) o visite nuestro sitio web: www.dewalt.com.

Reparaciones

El cargador y las unidades de batería no pueden ser reparados. El cargador y la unidad de batería no contienen piezas reparables.



ADVERTENCIA: Para asegurar la **SEGURIDAD** y la **CONFIABILIDAD** del producto, las reparaciones, el mantenimiento y los ajustes (inclusive la inspección y el cambio de las escobillas, cuando proceda) deben ser realizados en un centro de mantenimiento en la fábrica DeWALT u en un centro de mantenimiento autorizado DeWALT. Utilice siempre piezas de repuesto idénticas.

Para reparación y servicio de sus herramientas eléctricas, favor de dirigirse al Centro de Servicio más cercano

CULIACAN, SIN

Blvd. Emiliano Zapata 5400-1 Poniente Col. (667) 717 89 99
San Rafael

GUADALAJARA, JAL

Av. La Paz #1779 - Col. Americana Sector (33) 3825 6978
Juárez

MEXICO, D.F.

Eje Central Lázaro Cárdenas No. 18 - Local (55) 5588 9377
D, Col. Obrera

MERIDA, YUC

Calle 63 #459-A - Col. Centro (999) 928 5038

MONTERREY, N.L.

Av. Francisco I. Madero 831 Poniente - Col. (818) 375 23 13
Centro

PUEBLA, PUE

17 Norte #205 - Col. Centro (222) 246 3714

QUERETARO, QRO

Av. San Roque 274 - Col. San Gregorio (442) 2 17 63 14

SAN LUIS POTOSI, SLP

Av. Universidad 1525 - Col. San Luis (444) 814 2383

TORREON, COAH

Blvd. Independencia, 96 Pte. - Col. Centro (871) 716 5265

VERACRUZ, VER

Prolongación Díaz Mirón #4280 - Col. (229) 921 7016
Remes

VILLAHERMOSA, TAB

Constitución 516-A - Col. Centro (993) 312 5111

PARA OTRAS LOCALIDADES:

**Si se encuentra en México, por favor llame al (55)
5326 7100**

**Si se encuentra en U.S., por favor llame al
1-800-4-DEWALT (1-800-433-9258) o visite nuestro sitio
web: www.dewalt.com**

Póliza de Garantía

IDENTIFICACIÓN DEL PRODUCTO:

Sello o firma del Distribuidor.

Nombre del producto: _____

Mod./Cat.: _____

Marca: _____

Núm. de serie: _____

(Datos para ser llenados por el distribuidor)

Fecha de compra y/o entrega del producto:

Nombre y domicilio del distribuidor donde se adquirió el producto:

Este producto está garantizado por un año a partir de la fecha de entrega, contra cualquier defecto en su funcionamiento, así como en materiales y mano de obra empleados para su fabricación. Nuestra garantía incluye la reparación o reposición del producto y/o componentes sin cargo alguno para el cliente, incluyendo mano de obra, así como los gastos de transportación razonablemente erogados derivados del cumplimiento de este certificado.

Para hacer efectiva esta garantía deberá presentar su herramienta y esta póliza sellada por el establecimiento comercial donde se adquirió el producto, de no contar con ésta, bastará la factura de compra.

Excepciones

Esta garantía no será válida en los siguientes casos:

- Cuando el producto se hubiese utilizado en condiciones distintas a las normales;
- Cuando el producto no hubiese sido operado de acuerdo con el instructivo de uso que se acompaña;
- Cuando el producto hubiese sido alterado o reparado por personas distintas a las enlistadas al final de este certificado.

Anexo encontrará una relación de sucursales de servicio de fábrica, centros de servicio autorizados y franquiciados en la República Mexicana, donde podrá hacer efectiva su garantía y adquirir partes, refacciones y accesorios originales.

Solamente para propósito de México:

Importado por: DeWALT. Tool Co. S.A. de C.V.

Avenida Antonio Dovali Jaime, # 70 Torre B Piso 9

Colonia La Fe, Santa Fé

Código Postal : 01210 Delegación Alvaro Obregón

México D.F.

Tel. (52) 555-326-7100 R.F.C.: BDE810626-1W7

Registro en Línea

Gracias por su compra. Registre su producto ahora para:

- **SERVICIO EN GARANTÍA:** Si completa esta tarjeta, podrá obtener un servicio en garantía más eficiente, en caso de que exista un problema con su producto.
- **CONFIRMACIÓN DE PROPIEDAD:** En caso de una pérdida que cubra el seguro, como un incendio, una inundación o un robo, el registro de propiedad servirá como comprobante de compra.
- **PARA SU SEGURIDAD:** Si registra el producto, podremos comunicarnos con usted en el caso improbable que se deba enviar una notificación de seguridad conforme a la Federal Consumer Safety Act (Ley Federal de Seguridad de Productos para el Consumidor).
- Registro en línea en www.dewalt.com.

Garantía Limitada de Tres Años

Para los términos de garantía, visite <https://www.dewalt.com/Legal/Warranty/3-Year-Limited-Warranty>.

Para solicitar una copia escrita de los términos de garantía, póngase en contacto con: Servicio al Cliente en DEWALT Industrial Tool Co., 701 East Joppa Road, Towson, MD 21286 o llame al 1-800-4-DEWALT (1-800-433-9258).

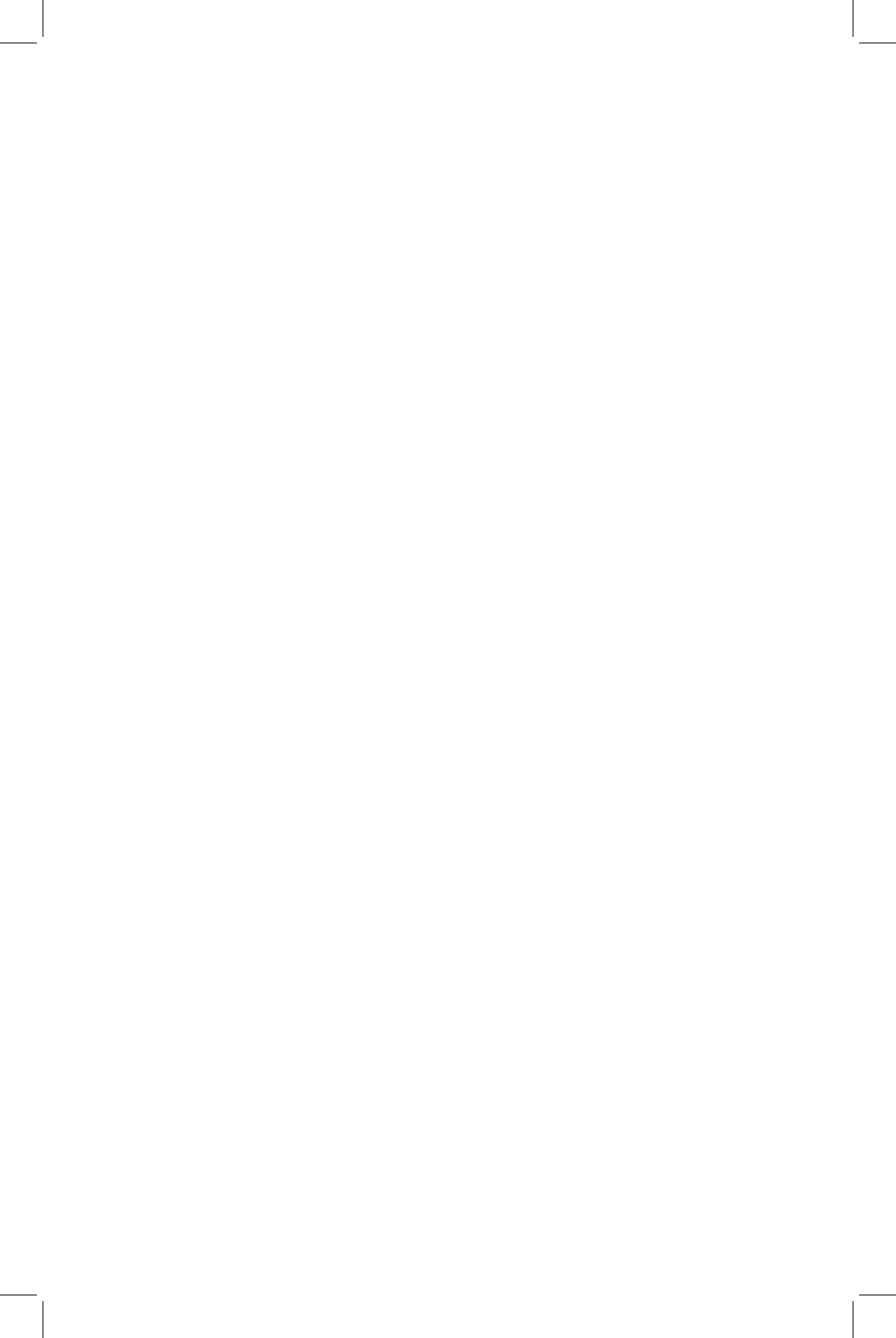





**Compatible battery packs and chargers / Blocs-piles et chargeurs compatibles /
Baterías y cargadores compatibles**

| | | |
|------------------------|------------------------------------------|------------------------------------------------------------------------------------------------|
| 20V Max* Li-Ion | Battery Packs Blocs-piles Baterías | DCB200, DCB201, DCB203, DCB204, DCB204BT**, DCB205, DCB205BT**, DCB206, DCB208, DCB230, DCB240 |
| | Chargers Chargeurs Cargadores | DCB103, DCB104, DCB107, DCB112, DCB113, DCB115, DCB118, DCB132, DCB1106, DCB1112 |
| 60V Max* Li-Ion | Battery Packs Blocs-piles Baterías | DCB606, DCB609, DCB612 |
| | Chargers Chargeurs Cargadores | DCB103, DCB104, DCB107, DCB112, DCB113, DCB115, DCB118, DCB132, DCB1106, DCB1112 |

* Maximum initial battery voltage (measured without a workload) is 20, 60 or 120 volts. Nominal voltage is 18, 54 or 108. (120V Max* is based on using 2 DEWALT 60V Max* lithium-ion batteries combined.)

* La tension initiale maximum du bloc-piles (mesurée à vide) est de 20, 60 ou 120 volts. La tension nominale est de 18, 54 ou 108. (120 V max* se base sur l'utilisation combinée de 2 blocs-piles au lithium ion DEWALT de 60 V max*).

* El máximo voltaje inicial de la batería (medido sin carga de trabajo) es 20 o 60 voltios. El voltaje nominal es de 18, 54 o 108 V. (120 V Máx* se basan en el uso de 2 baterías de iones de litio DEWALT de 60 V Máx* combinadas.)

**BT - Bluetooth®

NOTE: The Bluetooth® word mark and logos are registered trademarks owned by the Bluetooth®, SIG, Inc. and any use of such marks by DEWALT is under license. Other trademarks and trade names are those of their respective owners.

REMARQUE : le mot servant de marque et les logos Bluetooth® sont des marques déposées appartenant à Bluetooth SIG, Inc. et toute utilisation de ces marques par DEWALT est sous licence. Les autres marques de commerce et noms commerciaux sont ceux de leurs détenteurs respectifs.

NOTA: La palabra y los logotipos de Bluetooth® son marcas registradas propiedad de Bluetooth®, SIG, Inc. y DEWALT utiliza dichas marcas bajo licencia. Otras marcas comerciales y nombres comerciales pertenecen a sus respectivos propietarios.



WARNING: Use of any other battery packs may create a risk of injury and fire.



AVERTISSEMENT : utiliser d'autres blocs-piles peut créer un risque de blessure ou d'incendie.



ADVERTENCIA: El uso de cualquier otro paquete de batería puede crear un riesgo de lesiones e incendio.

DEWALT Industrial Tool Co. 701 East Joppa Road, Towson, MD 21286
Copyright © 2021

The following are trademarks for one or more DEWALT power tools: the yellow and black color scheme, the "D" shaped air intake grill, the array of pyramids on the handgrip, the kit box configuration, and the array of lozenge-shaped humps on the surface of the tool.