

STIHL SG 51, 71

Instruction Manual
Manual de instrucciones



! WARNING

Read Instruction Manual thoroughly before use and follow all safety precautions – improper use can cause serious or fatal injury.

! ADVERTENCIA

Antes de usar la máquina lea y siga todas las precauciones de seguridad dadas en el manual de instrucciones – el uso incorrecto puede causar lesiones graves o mortales.



Instruction Manual

1 - 20

Manual de instrucciones

21 - 41

Contents

Guide to Using this Manual	2
Safety Precautions and Working Techniques	2
Assembling the Unit	8
Harness	9
Controls	10
Filling the Container	12
Spraying	12
After Spraying	13
Storing the Machine	13
Inspection and Maintenance by User	13
Maintenance and Care	15
Main Parts	16
Specifications	17
Maintenance and Repairs	17
Troubleshooting	18
Disposal	19
Trademarks	19
Addresses	20

Allow only persons who fully understand this manual to operate your sprayer.

To receive maximum performance and satisfaction from your STIHL sprayer, it is important that you read, understand and follow the safety precautions and the operating and maintenance instructions in chapter "Safety Precautions and Working Techniques" before using your sprayer. For further information you can go to www.stihlusa.com.

Contact your STIHL dealer or the STIHL distributor for your area if you do not understand any of the instructions in this manual.



WARNING

Because a sprayer is a tool for spraying chemicals, some special safety precautions must be observed as with any other tool to reduce the risk of personal injury. Careless or improper use may cause serious or even fatal injury.

STIHL

Guide to Using this Manual

Pictograms

All the pictograms attached to or embossed on the machine are shown and explained in this manual.

Symbols in Text

Many operating and safety instructions are supported by illustrations.

The individual steps or procedures described in the manual may be marked in different ways:

- A bullet marks a step or procedure.

A description of a step or procedure that refers directly to an illustration may contain item numbers that appear in the illustration. Example:

- Loosen the screw (1).
- Lever (2) ...

In addition to the operating instructions, this manual may contain paragraphs that require your special attention. Such paragraphs are marked with the following symbols and signal words:



Indicates a hazardous situation that, if not avoided, will result in death or serious injury.



Indicates a hazardous situation that, if not avoided, could result in death or serious injury.

NOTICE

Indicates a risk of property damage, including damage to the machine or its individual components.

Engineering Improvements

STIHL's philosophy is to continually improve all of its products. As a result, engineering changes and improvements are made from time to time. Therefore, some changes, modifications and improvements may not be covered in this manual. If the operating characteristics or the appearance of your machine differs from those described in this manual, please contact your STIHL dealer or the STIHL distributor for your area for assistance.

Safety Precautions and Working Techniques



Because the backpack sprayer is a tool for spraying chemicals, special safety precautions must be observed to reduce the risk of personal injury.



It is important that you read, fully understand and observe the following general safety precautions and warnings. Read the instruction manual and the safety precautions periodically. In addition, read and follow the chemical manufacturer's instructions for the chemical products being applied. Since such products may vary greatly in handling/application requirements and risks, the chemical product label is normally your best guide for safe and effective use.



Read the label each time before mixing or using the chemical and before storing or disposing of it. Do not trust your memory. Careless or improper use may cause serious or fatal injury.

Have your STIHL dealer show you how to operate your sprayer. Observe all applicable federal, state and local safety regulations, standards and ordinances.

All operating and servicing personnel should be trained and familiarized with the proper handling procedures for the chemical products being used, as well as with first aid/emergency care, and liquid chemical disposal regulations.

WARNING

Do not lend or rent your sprayer without the instruction manual. Be sure that anyone using it understands the information contained in this manual.

WARNING

The chemicals sprayed with your backpack sprayer may contain toxic and/or caustic substances. Such chemicals can be dangerous and cause serious or fatal injury to persons and animals and/or severe damage to plants and the environment.

Avoid direct contact with chemicals. Follow the chemical manufacturer's instructions with respect to any contact with its product.

Use your backpack sprayer for spraying chemicals and other liquids to control pests and weeds in fruit, flower and vegetable gardens, on trees and bushes and on other plants, such as coffee, tobacco and cotton. It is also useful in the maintenance of young trees, controlling the bark beetle and other plant diseases.

WARNING

Do not use it for other purposes, since misuse may result in personal injury or property damage, including damage to the sprayer itself.

WARNING

Minors should never be allowed to use this backpack sprayer. Bystanders, especially children, and animals should not be allowed in the area where it is in use. Make sure that unauthorized persons do not use it.

Most of these safety precautions and warnings apply to the use of all STIHL backpack sprayers. Different models may have different parts and controls. See the appropriate section of your instruction manual for a description of the controls and the function of the parts of your model.

Safe use of a backpack sprayer involves

1. the operator
2. the backpack sprayer
3. the use of the backpack sprayer
4. the handling of the chemicals to be sprayed.

THE OPERATOR

Physical Condition

You must be in good physical condition and mental health and not under the influence of any substance (drugs, alcohol, etc.) which might impair vision, dexterity or judgment. Do not operate this backpack sprayer when you are fatigued.

WARNING

Be alert – if you get tired, take a break. Tiredness may result in loss of concentration and control. Working with

any backpack sprayer can be strenuous. If you have any condition that might be aggravated by strenuous work, check with your doctor before operating this backpack sprayer.

Proper Clothing

WARNING

To reduce the risk of injury when working with chemical agents, the operator should wear proper protective apparel when filling, using and cleaning the backpack sprayer. Always follow all of the chemical manufacturer's instructions with respect to proper eye, skin, nose and mouth protection. They may differ from and exceed the following precautions.

! WARNING



To reduce the risk of eye injury, always wear goggles or close-fitting protective glasses with adequate side protection that are impact-rated and marked as complying with ANSI Z87 "+". Wearers of prescription (Rx) eyewear should wear eye protection that meets these requirements and that incorporates the prescription in its design or that can be worn over prescription lenses without disrupting either the prescription eyewear or the protective eyewear. Check the product label for the chemical you are spraying.

When working with toxic chemicals, the operator need to wear a properly fitted respirator approved by NIOSH/MSHA for the chemical being used. Consult the product label. Breathing toxic chemicals can cause serious or fatal injury.



Always wear rubber/chemical-resistant gloves when handling the backpack sprayer.

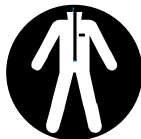

For some chemicals it is advisable to wear impermeable coveralls or an impermeable work apron. Check the product label. If you are spraying overhead or if the spray may reach head height, wear a wide brim hat or other suitable head covering. Do not wear shorts, sandals or go barefoot.



Wear rubber/chemical-resistant boots.

! WARNING

Sprayers may also be used in greenhouses that are well-ventilated if the chemical being sprayed allows such use and if the operator can protect himself or herself from any harmful effects through the use of proper eye, skin, nose and mouth protection. Such work may require special precautions.

THE BACKPACK SPRAYER

For illustrations and definitions of the backpack sprayer parts see the chapter on "Main Parts and Controls."

! WARNING

Never modify this backpack sprayer in any way. Only attachments supplied by STIHL or expressly approved by STIHL for use with the specific STIHL model are authorized.

If this tool is subjected to unusually high loads for which it was not designed (e.g. heavy impact or a fall), always check that it is in good condition before continuing work. Check in particular that the container system is tight (no leaks) and that the controls are working properly. Do not continue operating this backpack sprayer if it is damaged. In case of doubt, have it checked by your STIHL servicing dealer.

! WARNING

Make sure the hose is securely attached and in good condition before pressurizing the container. Never attempt to pressurize the unit by any other method than with the pump module provided.

HANDLING OF CHEMICALS

! WARNING

Chemicals can be harmful to individuals, animals and the environment if improperly used. In addition, some chemicals that are caustic, corrosive or poisonous should not be used in your sprayer.

Carefully read the labels on chemical containers prior to use. Chemicals are classified into categories of toxicity. Pesticides regulated by the EPA, for instance, use signal words to indicate the product's potential to make you sick. "Caution" appears on pesticides found to be least harmful to humans. "Warning" indicates a product that is more poisonous than those in the "Caution" group. Pesticides with the signal word "Danger" on the label are

very poisonous or irritating. They should be used with extreme care. Finally, pesticides labeled "Danger – Poison" are for restricted use only and generally must be used under the supervision of a certified applicator. Similarly, the EPA rates herbicides with the signal words "Caution", "Warning" and "Danger." Each category will have unique handling characteristics. Familiarize yourself with the characteristics for the category you are using.

WARNING

Mix only compatible pesticides and/or herbicides. Wrong mixtures can produce toxic fumes.

When handling chemicals and when spraying, make sure you are operating in accordance with local, state, and federal environmental protection rules and guidelines. Do not spray in windy conditions. To help protect the environment, use only the recommended dosage – do not overuse.

WARNING

Do not eat, drink, or smoke while handling chemicals or while you are spraying. Never blow through nozzles, valves, pipes or any other component by mouth. Always handle chemicals in a well-ventilated area while wearing appropriate protective clothing and safety equipment. Do not store or transport chemicals with food or medicines, and never reuse a chemical container for any other purpose.

Do not transfer spray materials to other containers, especially food and/or drink containers.

WARNING

In case of accidental contact or ingestion of chemicals or in case of contamination of clothing, stop work and immediately consult the chemical manufacturer's instructions. If in doubt as to what to do, consult a poison control center or doctor without delay. Have the product's label available to read to or show the persons you consult.

Clean all chemical spills immediately. Dispose of any residue in accordance with state or federal laws and regulations.

WARNING

Keep chemicals out of reach of children, other unauthorized people or animals. When not in use, store chemicals in a safe place. Follow the manufacturer's recommendations for proper storage.

THE USE OF THE BACKPACK SPRAYER

Transporting the Backpack Sprayer

Empty container when transporting it in a vehicle; properly secure it to prevent damage to the unit.

Filling the Container

Before using the sprayer with chemicals, fill it with fresh water to assure that you have it properly assembled; pressurize it and practice spraying. Also, check for any leaks at this time. When thoroughly familiar with the sprayer operation, drain the water and follow normal operating procedures.

Fill your backpack sprayer in well-ventilated areas, outdoors.

WARNING

Do not use:

- flammable substances/ materials in the sprayer, which can explode causing serious or fatal injury;
- caustic or corrosive materials in the sprayer, which could result in damage to the backpack sprayer and serious or fatal injuries;
- liquids with a temperature above 40 °C (104 °F) to avoid scalding and damage to the unit. Do not leave pressurized sprayer in the hot sun or near any heat source.

To fill the backpack sprayer, place it on a level surface. To reduce the risk of contaminating the surrounding environment, be careful not to overflow the container with chemical solution.

If you fill the container with a hose attached to a central water supply, be sure the end of the hose is out of the solution to reduce the risk of backflow, i.e. the chemicals being sucked into the water supply in the case of a sudden vacuum.

Calculate the correct amount of chemical solution so that it is used up at one time, with no extra solution left in the container.

WARNING

To reduce the risk of personal injury and/or property damage from solutions that are too strong, make sure that chemicals that require dilution are diluted properly. When filled to the

maximum mark, the tank contains approximately up to 18 l (4.76 gal.). See the Specifications for the exact amount.

! WARNING

Check for leakage while refilling and during operation. A leak from the container or a loose fitting could soak your clothing and come into contact with your skin.

Before Spraying

! WARNING

Always inspect your sprayer before and after each use. To reduce the risk of leakage and skin contact with chemicals, check that the cap and all connections are tight, and be sure the hose is securely attached and in good condition before pressurizing the container.

! WARNING

Never use a backpack sprayer that is damaged or not properly maintained.

! WARNING

Your backpack sprayer is a one-person tool. Do not allow other persons in the general work area.

During Operation

Holding and Controlling the Backpack Sprayer

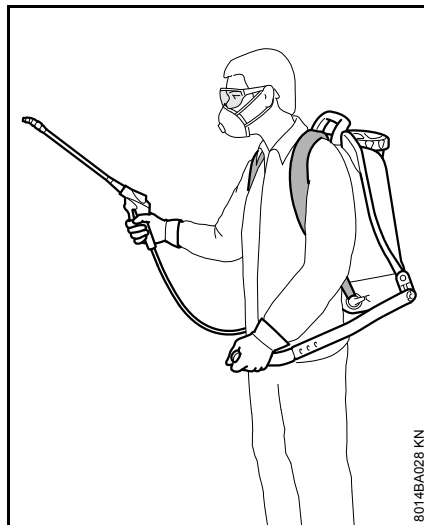

The pump lever may be mounted on the left or right of the backpack sprayer. So it is possible to operate the trigger valve with either the right hand or the left hand.

The backpack sprayer is carried as a backpack.

! WARNING

Adjust carrying harness to suit your size before starting work.

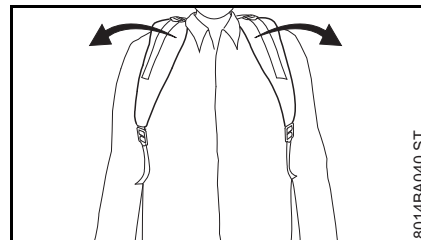

In an emergency, you may slip out of the harness and throw off the backpack sprayer quickly. Try slipping out of the harness a number of times before using the backpack sprayer in order to become accustomed to it. Do not throw off the backpack sprayer while practicing as it could damage the backpack sprayer.

In order to keep the container upright and reduce the risk of spillage, do not bend at the waist. Bend only at the knees and support yourself as required to ensure proper balance.

Remember that a sprayer filled with liquid has a significant amount of weight. Use caution when bending, leaning or walking.

! WARNING

To reduce the risk of injury from loss of control, never work on a ladder, in a tree or on any other insecure support.

Working Conditions

Operate your backpack sprayer only in a well-ventilated area. Operate it under good visibility and daylight conditions only. Work carefully.

! WARNING

Inhalation of certain chemicals can cause susceptible persons to have an allergic or asthmatic reaction.

Substantial or repeated inhalation of certain chemicals may cause respiratory disease, cancer, birth defects, or other reproductive harm. Control the chemical spray at the source where possible. Use good work practices, such as operating the unit so that the wind or operating process does not blow the spray back on the operator. Follow the recommendations of EPA/OSHA/NIOSH and occupational and trade associations with respect to proper usage. When the inhalation of the chemical being sprayed cannot be avoided, the operator and any bystanders may need to wear a respirator approved by NIOSH/MSHA for the type of chemical encountered. Consult the label of the chemical product being used.

! WARNING

If you are unfamiliar with the risks associated with the particular chemical at issue, review the product label and/or material safety data sheet for that substance and/or consult the material manufacturer/supplier. You may also consult your employer, governmental agencies such as the EPA, OSHA and NIOSH and other sources on hazardous materials. The state of California and some other authorities, for instance, have published lists of substances known to cause cancer, reproductive toxicity, etc.

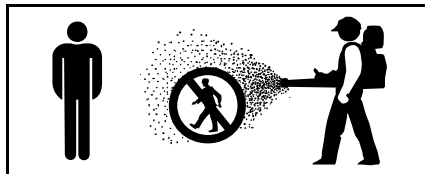
Operating instructions**! WARNING**

Never spray in the direction of humans, animals or property which might be injured or damaged by spray formula.

Pay attention to the direction of the wind, i.e., do not work against the wind. When spraying, stand so that the wind does not blow towards you or bystanders.

Keep children and pets away from areas that have just been sprayed. After the use of some chemicals, especially agricultural pesticides, a notice must be posted on the treated area that a "Restricted Entry Interval" (REI) is in effect. See the product's label and any applicable governmental regulations.

! DANGER

Your backpack sprayer is not insulated against electric shock. To reduce the risk of electrocution, never operate this backpack sprayer in the vicinity of any wires or cables (power, etc.) which may be carrying electric current. Do not spray on or near electrical systems.

After Finishing Work

Always release the pressure out of the pump and the pressure chamber after finishing work. To release the pressure, keep the trigger valve depressed without operating the hand lever until there is no more air, liquid or mist coming out of the nozzle. Avoid breathing in the mist which is released.

Always wash thoroughly with soap and water after spraying or handling chemicals. Shower immediately, and wash all protective clothing separately. Follow any additional recommendations of the chemical manufacturer.

Always clean dust and dirt off the backpack sprayer.

! WARNING

Empty, rinse and clean the container and sprayer assembly after each use. This helps to prevent the solution from crystallizing, which could later cause clogging and chemical damage to the unit. In addition, residual chemicals may have undesirable effects during subsequent spraying with a different type of chemical (e.g., residual herbicide may damage or kill plants being sprayed with a pesticide).

Disposal of contaminated rinse should be in accordance with applicable ordinances. Observe the precautionary instructions of the chemical manufacturer.

Do not store sprayer under pressure or with spray solution in the container.

Maintenance, Repair and Storing

WARNING

Use only identical STIHL replacement parts for maintenance and repair. Use of non-STIHL parts may result in personal injury or property damage.

Strictly follow the maintenance and repair instructions in the appropriate section of your instruction manual. Please refer to the maintenance chart in this manual.

WARNING

Always first release pressure in the pump and the pressure chamber prior to cleaning or servicing the sprayer.

Do not attempt any maintenance or repair work not described in your instruction manual. Have such work performed by your STIHL servicing dealer only.

Assembling the Unit

The small hardware required for assembly is in the tank.

Connecting Hose to Unit

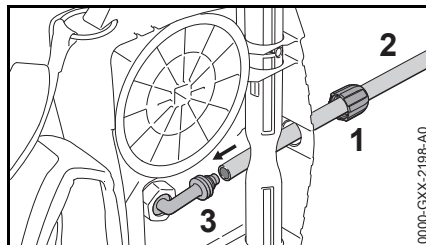

- Push the union nut (1) over the hose (2).
- Push the hose (2) behind the shaft and onto the elbow connector (3).
- Slip the union nut (1) onto the elbow connector (3) and tighten it down firmly by hand.

Mounting the Spray Gun

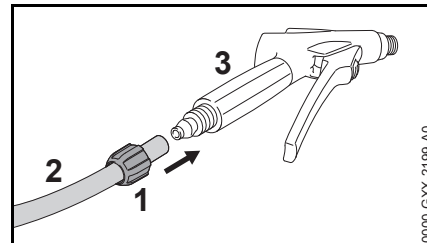

- Push the union nut (1) over the hose (2).
- Push the hose (2) onto the connector on the gun (3).
- Tighten down the union nut (1) by hand.

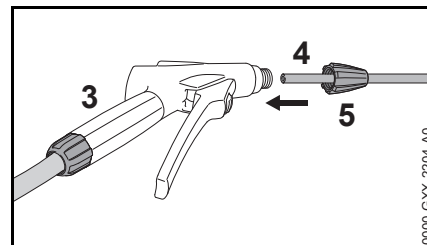

- Push the spray wand (4) into the connector on the gun (3).
- Tighten down the union nut (5) by hand.

Mounting the Lever

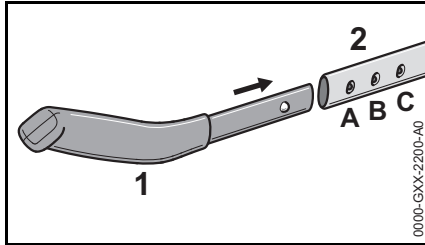

The length of the handle (1) can be adjusted (A, B, C) to suit the operator.

- Push the handle (1) into the lever (2).

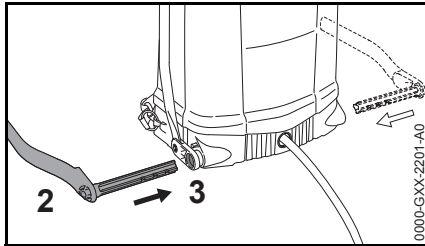

The lever can be mounted on the left or right of the unit.

- Push the lever (2) into the shaft (3).

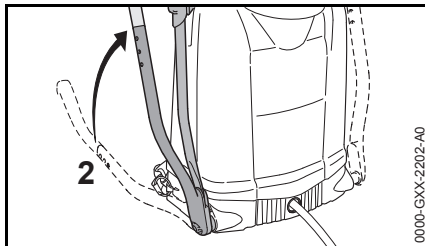

- Swing the lever (2) upwards.
- Lay the unit on its side.

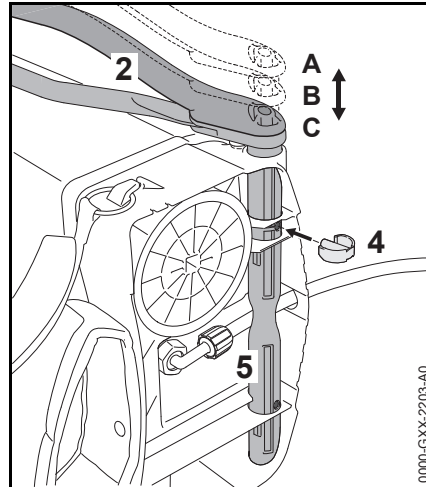

The position of the lever (2) can varied to suit the operator's size.

- Set the distance (A, B or C) as required.
- Insert retaining pin (4) in the hole in the shaft (5) to secure the lever (2).

Harness

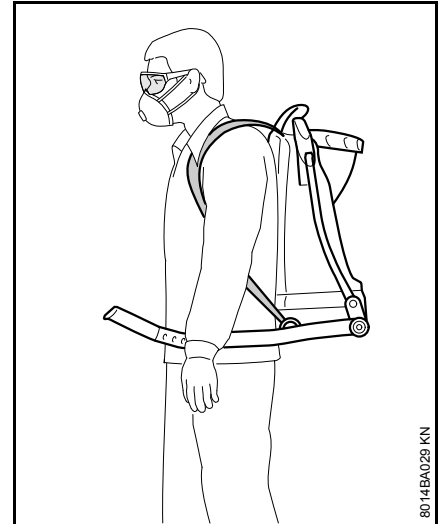

- Adjust the harness straps so that the backplate fits snugly and securely against your back.

Adjusting Height of Harness Straps

The harness straps can be adjusted to suit your physique.

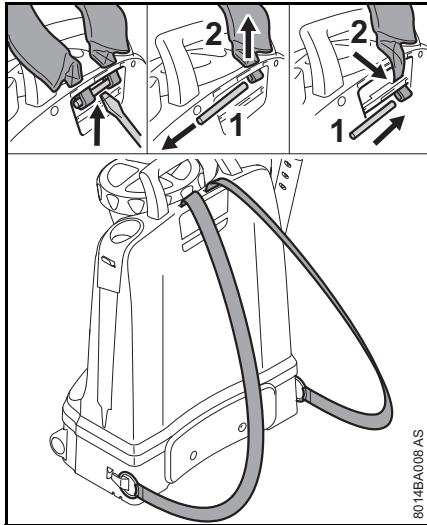

- Use a screwdriver to pry the pin (1) out of the backplate.
- Remove the pin (1) and pull out the ends of the harness straps (2).
- Fit the ends of the harness straps (2) in the lower position.
- Insert pin (1) and engage it in the backplate.

Adjusting the Harness Straps

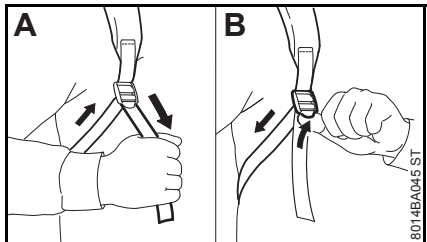

- A Pull the ends of the straps downward to tighten the harness.

- B Lift the tabs of the adjusters to loosen the straps.

Controls

Make yourself familiar with how the controls function before using your sprayer for the first time.

Lever

Pressurizing the tank

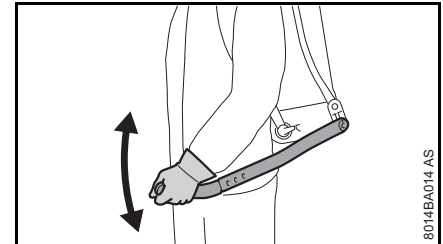

- Operate the pump lever slowly and steadily with the gun closed – several strokes are required to build up pressure.

Transport position

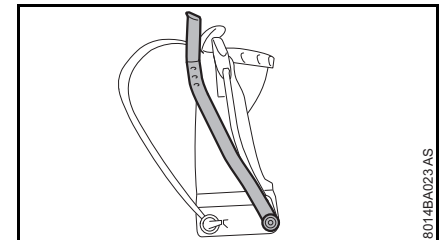

- Move the pump lever to upright position until it engages.

Cap

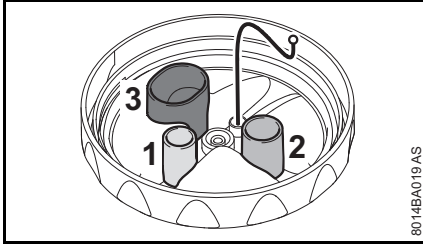

There are three measuring cups in the cap. They can be used to prepare the plant protection solution.

- 1 5 ml (0.2 fl.oz)
- 2 10 ml (0.3 fl.oz)
- 3 25 ml (0.8 fl.oz)

Spray Gun

Unlocking / locking spray gun

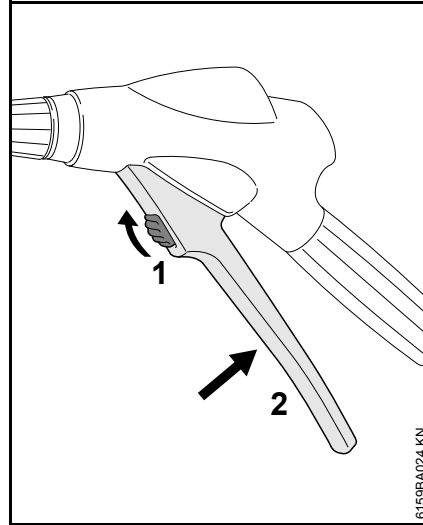

- Push locking lever (1) upwards – the trigger (2) is unlocked and can be operated.

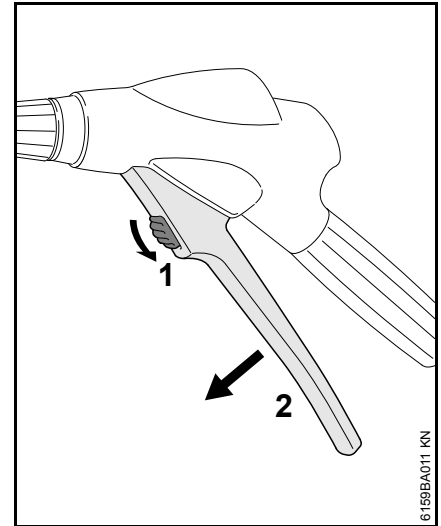

- Push the locking lever (1) downwards – the trigger (2) is locked to reduce the risk of accidental operation.

Filling the Container

Before filling the tank with chemicals, carry out a test with fresh water and check all parts of the sprayer for leaks.

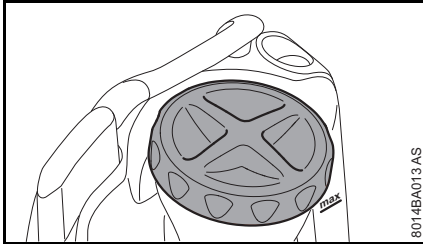

- Stand the sprayer on a level surface.
- Remove the cap from the tank.

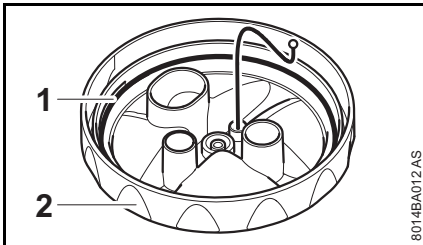

- Check the O-ring (1) in the cap (2). It must be in good condition.

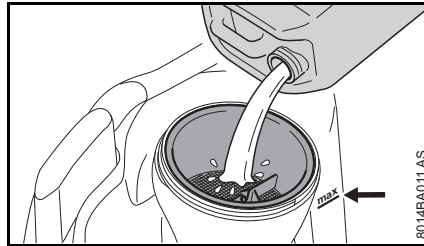

- Fill up with thoroughly mixed plant protection solution – do not overfill (no further than max. mark – arrow).

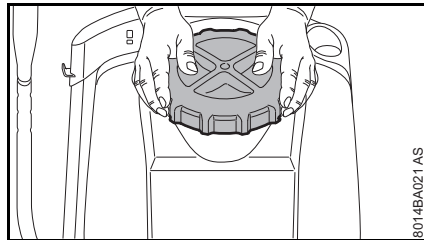

- Fit the cap and tighten it down firmly with both hands.

Spraying

- Carry the unit on your back with both harness straps – do not hang it over one shoulder.
- Operate the pump lever slowly and steadily with the gun closed – several strokes are required to build up pressure.
- Operate the gun and always pay attention to the optimal working pressure while spraying.
- If the working pressure drops, restore it by operating the pump handle.

After Spraying

- Empty the container in a well ventilated location.
- Rinse the container with clean water.
- Fill the container with clean water.
- Fit the cap on the container and tighten it down firmly.
- Pressurize the container and continue spraying until the container is empty and no longer under pressure.

Storing the Machine

- Secure the unit against unauthorized use.
- Dry the unit and store it in a place protected from direct sunlight and frost.

Inspection and Maintenance by User

Lubricating Piston Cup Seal

Removing

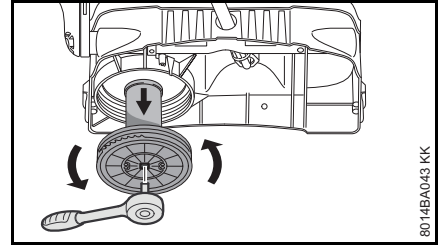

- Unscrew the pump barrel from the tank.

Open the pump cover with the aid of a 1/2" ratchet wrench.

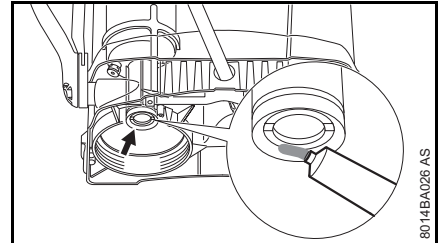

- Lubricate the piston cup seal with grease.

Installing

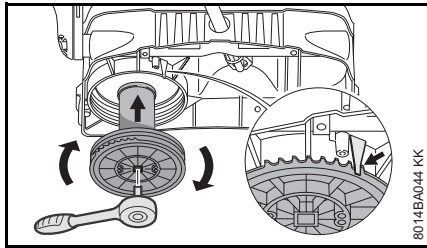

- Screw the pump barrel into the tank until the lug (arrow) engages the teeth.

Lubricating the Piston Rod

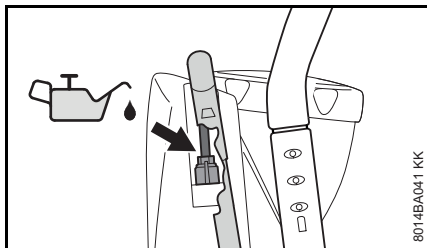

- Apply a few drops of resin-free, food safe oil to the pump rod.

Lubricating the Pump Lever

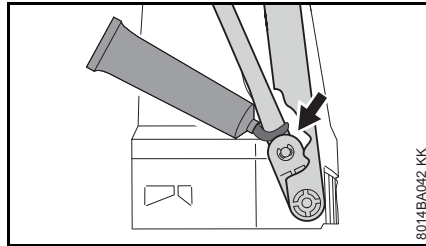

- Lubricate the pump lever with grease.

Cleaning the Filter

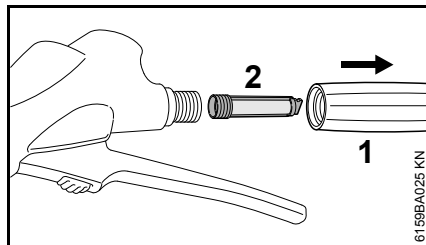

- Unscrew the handle (1) from the spray gun and take out the filter (2).

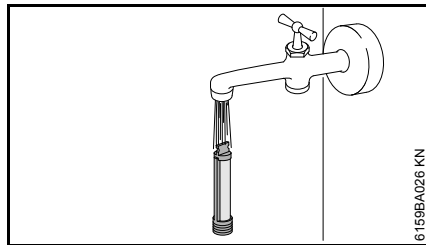

- Rinse the filter under running water.

Cleaning the Nozzle

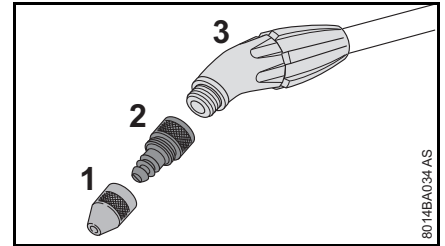

- Unscrew the nozzle (1) and nozzle body (2) from the spray wand (3).

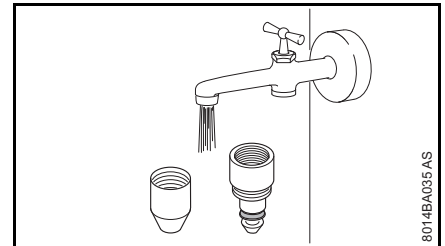

- Rinse the parts under running water.

Maintenance and Care

The following intervals apply to normal operating conditions only. If your daily working times are longer, shorten the specified intervals accordingly.		before starting work	after finishing work or daily	weekly	monthly	every 12 months	if problem	if damaged	as required	after 50 refills
Complete unit	Visual inspection (condition, leaks)	X								
	Clean		X							
O-ring in container's cap	Visual inspection (condition, leaks)	X								
Solution container, hose system, wand	Drain		X							
	Clean		X							
Nozzle	Clean		X				X			
Filter in spray gun	Clean					X	X			X
Piston cup seal	Lubricate with grease					X	X			X
Pump rod	Lubricate with oil					X				X
Pump lever bearing	Lubricate with grease					X				X
Safety labels	Replace							X		

Main Parts

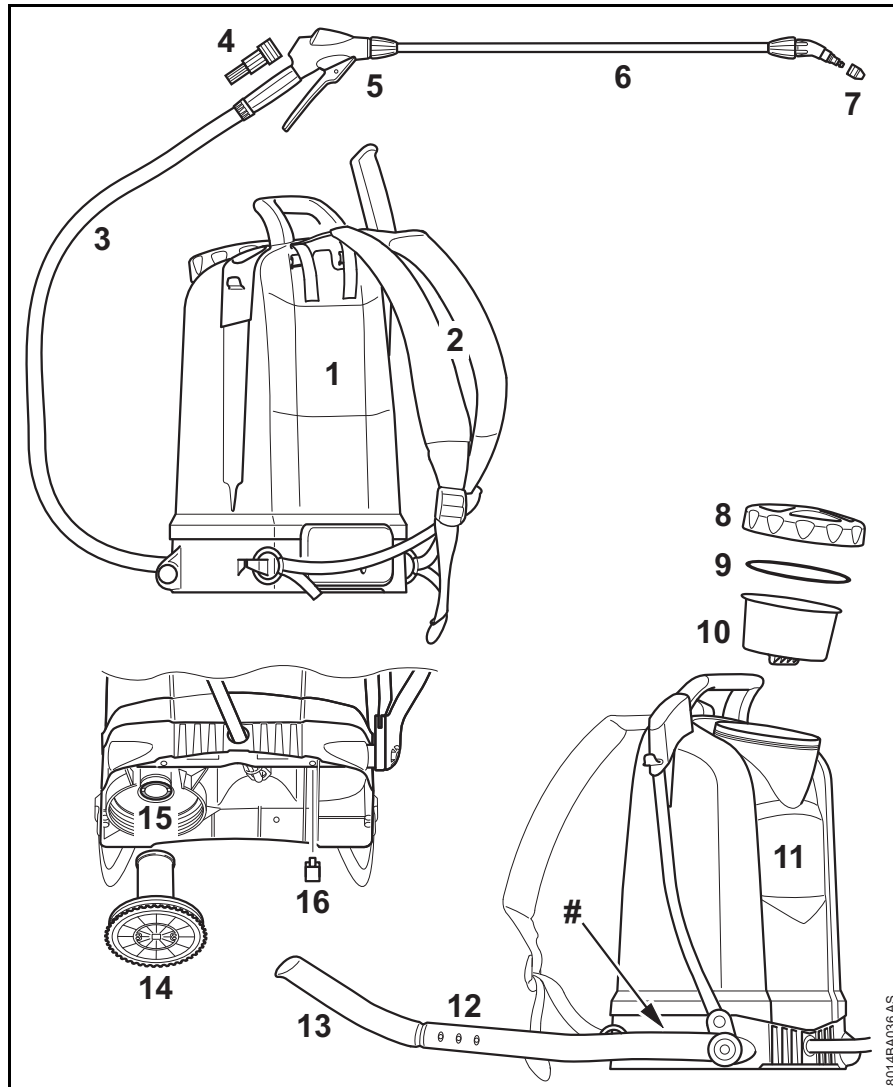

- 1 Backplate
- 2 Harness
- 3 Hose
- 4 Filter
- 5 Spray Gun
- 6 Spray Wand
- 7 Adjustable brass nozzle
- 8 Cap
- 9 Gasket
- 10 Strainer
- 11 Container
- 12 Hand Lever
- 13 Grip
- 14 Pump barrel
- 15 Piston cup seal
- 16 Retaining pin
- # Serial number

Definitions

1. **Backplate.**
Helps to protect the user's back.
2. **Harness.**
For carrying the sprayer.
3. **Hose.**
Feeds the liquid from the container to the spray gun.
4. **Filter in Spray Gun.**
Helps prevent impurities entering and blocking the nozzle.
5. **Spray Gun.**
Opens and closes the valve. Starts and stops spray jet.

6. **Spray Wand.**
Feeds spray solution to the nozzle.
7. **Adjustable brass nozzle.**
Adjustable from conical to full jet spray pattern.
8. **Cap.**
Closes the spray solution container.
9. **Gasket.**
Seals the container.
10. **Strainer.**
Helps prevent impurities entering the container.
11. **Container.**
Contains the spray solution.
12. **Hand Lever.**
Pump lever for producing spray pressure.
13. **Grip.**
Operates the hand lever.
14. **Pump barrel.**
Houses pressure pump for generating pressure.
15. **Piston cup seal.**
Seals the pump barrel.
16. **Retaining pin.**
Secures the lever to the shaft.

Specifications

Specifications

SG 51

Operating pressure, max.:	6 bar (87 PSI)
Flow volume, max.:	1.4 l/min (85.43 cu.in/min)
Solution capacity, max.:	12 l (3.17 US gals)
Operating temperature, max.:	40°C (104°F)
Residual solution in container:	<0.25 l (8.5 fl.oz)
Recoil force:	<20 N (4.5 lbf)
Dry weight:	4.5 kg (9.9 lbs)

SG 71

Operating pressure, max.:	6 bar (87 PSI)
Flow volume, max.:	1.4 l/min (85.43 cu.in/min)
Solution capacity, max.:	18 l (4.76 US gals)
Operating temperature, max.:	40°C (104°F)
Residual solution in container:	<0.27 l (9.1 fl.oz)
Recoil force:	<20 N (4.5 lbf)
Dry weight:	4.8 kg (10.6 lbs)

Maintenance and Repairs

Users of this unit should carry out only the maintenance operations described in this manual. STIHL recommends that other repair work be performed only by authorized STIHL servicing dealers using genuine STIHL replacement parts.

Genuine STIHL parts can be identified by the STIHL part number, the **STIHL** logo and, in some cases, by the STIHL parts symbol **ST**. The symbol may appear alone on small parts.

For repairs of any component of this unit's air emissions control system, please refer to the air emissions systems warranty in this manual.

Troubleshooting

Before starting any service work, operate the sprayer until it is no longer under pressure – if pressure is not released, chemical may escape unexpectedly when working on the sprayer.

After servicing, carry out test run with clean water.

Condition	Cause	Remedy
Pumping action produces no pressure Lever can be operated with little resistance	Pump barrel damaged	Install new pump barrel
	Valve disks damaged	Have valve disks replaced ¹⁾
	Piston cup seal damaged	Have piston cup seal replaced ¹⁾
Lever jammed or difficult to move downwards	Piston cup seal not lubricated	Lubricating Piston Cup Seal
	Nozzle / filter plugged	Clean nozzle / filter
Unit sprays only while pumping	Pressure vessel is full of liquid	Pump until unit is completely empty Repeat after no more than 5 refills
Nozzle does not spray – pressure in tank OK	Nozzle / filter plugged	Clean nozzle / filter
Liquid drips from nozzle	Nozzle / filter plugged	Clean nozzle / filter
Jet only – spray not atomized	Nozzle dirty	Clean nozzle

¹⁾ STIHL recommends an authorized STIHL servicing dealer.

Disposal

Observe all country-specific waste disposal rules and regulations.

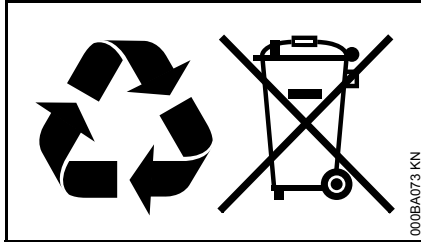

STIHL products must not be thrown in the garbage can. Take the product, accessories and packaging to an approved disposal site for environment-friendly recycling.

Contact your STIHL servicing dealer for the latest information on waste disposal.

Trademarks

STIHL Registered Trademarks

STIHL®

STIHL®



The color combination orange-grey
(U.S. Registrations #2,821,860;
#3,010,057, #3,010,058, #3,400,477;
and #3,400,476)



AutoCut®

FARM BOSS®

iCademy®

MAGNUM®

MasterWrench Service®

MotoMix®

OIOMATIC®

ROCK BOSS®

STIHL Cutquik®

STIHL DUROMATIC®

STIHL Quickstop®

STIHL ROLLOMATIC®

STIHL WOOD BOSS®

TIMBERSPORTS®

WOOD BOSS®

YARD BOSS®

Some of STIHL's Common Law Trademarks



4-MIX™

BioPlus™

Easy2Start™

EasySpool™

ElastoStart™

Ematic™

FixCut™

IntelliCarb™

Master Control Lever™

Micro™

Pro Mark™

Quiet Line™

STIHL M-Tronic™

English

STIHL OUTFITTERS ™

STIHL PICCO ™

STIHL PolyCut ™

STIHL PowerSweep ™

STIHL Precision Series ™

STIHL RAPID ™

STIHL SuperCut ™

TapAction ™

TrimCut ™

This listing of trademarks is subject to change.

Any unauthorized use of these trademarks without the express written consent of ANDREAS STIHL AG & Co. KG, Waiblingen is strictly prohibited.

Addresses

STIHL Inc.
536 Viking Drive
P.O. Box 2015
Virginia Beach, VA
23452-2015

Contenido

Acerca de este manual de instrucciones	22
Medidas de seguridad y técnicas de manejo	22
Armado de la máquina	29
Arnés	30
Elementos funcionales	31
Llenado del recipiente	33
Pulverización	33
Después de pulverizar	34
Almacenamiento de la máquina	34
Inspección y mantenimiento por el usuario	34
Información para mantenimiento	36
Componentes importantes	37
Especificaciones	38
Información de reparación	38
Localización de averías	39
Desecho	40
Marcas comerciales	40
Direcciones	41

Permita que solamente las personas que comprenden este manual por completo manejen su pulverizadora.

Para obtener el rendimiento y satisfacción máximos de la pulverizadora STIHL, es importante que lea, obedezca y comprenda las precauciones de seguridad y las instrucciones de uso y mantenimiento dadas en el capítulo "Precauciones de seguridad y técnicas de uso", antes de usar la pulverizadora. Para información adicional, puede acudir a www.stihlusa.com.

Comuníquese con su representante de STIHL o el distribuidor de STIHL para su zona si no se entiende alguna de las instrucciones dadas en el presente manual.

ADVERTENCIA

Dado que la pulverizadora es una herramienta para rociar productos químicos, es necesario tomar medidas especiales de seguridad igual que con cualquier otra herramienta motorizada, para reducir el riesgo de lesiones. El uso descuidado o inadecuado puede causar lesiones graves e incluso mortales.

STIHL

Acerca de este manual de instrucciones

Pictogramas

Todos los pictogramas que se encuentran fijados o grabados en la máquina se muestran y explican en este manual.

Símbolos en el texto

Muchas de las instrucciones de uso y seguridad vienen acompañadas de ilustraciones.

Los pasos individuales o procedimientos descritos en el manual pueden estar señalados en diferentes maneras:

- Se usa un punto para denotar un paso o procedimiento.

Una descripción de un paso o procedimiento que se refiere directamente a una ilustración puede contener números de referencia que aparecen en la ilustración. Ejemplo:

- Suelte el tornillo (1).
- Palanca (2)...

Además de las instrucciones de uso, en este manual pueden encontrarse párrafos a los que usted debe prestar atención especial. Tales párrafos están marcados con los símbolos y las palabras identificadoras:

PELIGRO

Identifica una situación de peligro que, de no evitarse, causará lesiones graves o mortales.

ADVERTENCIA

Identifica una situación de peligro que, de no evitarse, podría causar lesiones graves o mortales.

INDICACIÓN

Indica el riesgo de daños a la propiedad, incluidos la máquina o sus componentes.

Mejoramientos técnicos

La filosofía de STIHL es mejorar continuamente todos sus productos. Como resultado de ello, periódicamente se introducen cambios de diseño y mejoras. Por lo tanto, es posible que algunos cambios, modificaciones y mejoras no se describan en este manual. Si las características de funcionamiento o la apariencia de su máquina difieren de las descritas en este manual, comuníquese con el concesionario STIHL para obtener la ayuda que requiera.

Medidas de seguridad y técnicas de manejo



Dado que el pulverizador de mochila es una herramienta para rociar productos químicos, es necesario tomar medidas especiales de seguridad para reducir el riesgo de lesiones personales.



Es importante que usted lea, comprenda bien y observe las siguientes advertencias y medidas de seguridad generales. Lea el manual de instrucciones y las precauciones de seguridad periódicamente. Además, lea y observe las instrucciones del fabricante de los productos químicos que se están aplicando. Ya que pueden existir variaciones significativas en los requerimientos y riesgos del manejo y la aplicación de tales productos, la etiqueta del envase del producto químico normalmente es la mejor guía para el uso seguro y eficaz.

ADVERTENCIA

Lea la etiqueta de nuevo cada vez antes de mezclar, manejar, almacenar o desechar el producto químico. No confíe

en su memoria. El uso descuidado o inadecuado puede causar lesiones graves o incluso la muerte.

Pida a su concesionario STIHL que le enseñe el manejo del pulverizador. Respete todas las disposiciones, reglamentos y normas de seguridad federales, estatales y locales del caso.

Todas las personas que trabajan con el equipo o mantienen el mismo deben recibir formación y deben familiarizarse con los procedimientos de manejo correcto de los productos químicos en uso, con los procedimientos de primeros auxilios/emergencia y con los reglamentos de desecho de productos químicos líquidos.

ADVERTENCIA

No preste ni alquile nunca su pulverizador sin entregar el manual de instrucciones. Asegúrese de que todas las personas que utilicen la máquina hayan comprendido la información que contiene este manual.

ADVERTENCIA

Los productos químicos aplicados con su pulverizador de mochila pueden contener sustancias venenosas. Estos productos pueden ser peligrosos y pueden causar lesiones graves o la muerte de las personas y animales y/o daños graves de las plantas y del medio ambiente.

Evite el contacto directo con los productos químicos. Siga las instrucciones del fabricante con respecto a todo contacto con los productos químicos.

El pulverizador de mochila puede usarse para rociar productos químicos y otros líquidos que sirven para controlar los insectos y malezas en los jardines de frutales y vegetales, en árboles y arbustos, y en otras plantas tales como plantas de café, tabaco y algodón. También es útil para el mantenimiento de árboles jóvenes, controlando al escarabajo de corteza y otras enfermedades que afectan a las plantas.

ADVERTENCIA

No debe usarse para ningún otro propósito ya que el uso indebido puede resultar en lesiones personales o daños a la propiedad, incluso daños del pulverizador.

ADVERTENCIA

Nunca se debe permitir a los niños que usen este pulverizador de mochila. No se debe permitir la proximidad de otras personas, especialmente niños y animales, en los lugares en los que se esté usando la máquina. Tome medidas para evitar que las personas no autorizadas lo utilicen.

La mayoría de estas medidas de seguridad y avisos se refieren al uso de todos los pulverizadores de mochila de STIHL. Los distintos modelos pueden contar con piezas y controles diferentes. Vea la sección correspondiente de su manual de instrucciones para tener una descripción de los controles y la función de los componentes de su modelo.

El uso seguro de un pulverizador de mochila atañe a

1. el operador
2. el pulverizador de mochila
3. el uso del pulverizador de mochila
4. el manejo de los productos químicos que serán pulverizados.

EL OPERADOR

Condición física

Usted debe estar en buenas condiciones físicas y psíquicas y no encontrarse bajo la influencia de ninguna sustancia (drogas, alcohol, etc.) que le pueda restar visibilidad, destreza o juicio. No maneje este pulverizador de mochila cuando está fatigado.

ADVERTENCIA

Esté alerta. Si se cansa, tómese un descanso. El cansancio puede provocar una pérdida de concentración y del control. El uso de cualquier pulverizador de mochila puede ser fatigoso. Si usted padece de alguna dolencia que pueda ser agravada por la fatiga, consulte a su médico antes de utilizar este pulverizador de mochila.

Vestimenta adecuada

ADVERTENCIA

Para reducir la posibilidad de lesiones al trabajar con productos químicos, el operador debe usar la ropa protectora adecuada al llenar, usar y limpiar el pulverizador de mochila. Siempre siga

todas las instrucciones del fabricante del producto químico referentes a la protección adecuada de los ojos, la piel, la nariz y la boca. Pueden ser diferentes y más estrictas que las siguientes precauciones.

 **ADVERTENCIA**



Para reducir el riesgo de lesionarse los ojos, siempre utilice gafas o anteojos protectores bien ajustados con protección lateral resistentes a impactos y que porten designaciones que indiquen que satisfacen la norma ANSI Z87 "+". Los usuarios que tengan gafas graduadas deberán emplear protección en los ojos que satisfagan estos requisitos y que incorporen la graduación prescrita en su diseño, o que puedan utilizarse por encima de las gafas graduadas sin perturbar ni las gafas graduadas ni las gafas protectoras. Repase la etiqueta del producto químico que se está rociando.

Cuando se aplican productos químicos venenosos, puede ser necesario que el operador utilice un respirador bien ajustado y aprobado por NIOSH/MSHA para usar con el producto químico en uso. Consulte la etiqueta del producto. La inhalación de productos químicos venenosos puede causar lesiones graves o la muerte.



Siempre use guantes de caucho resistentes a los productos químicos cuando maneje el pulverizador de mochila.

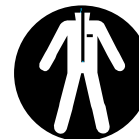

En el caso de algunos químicos se recomienda usar un mameluco impermeable o una delantal de trabajo impermeable. Repase la etiqueta del producto. Si está rociando de sobreca-beza o si el producto rociado puede llegar a la altura de su cabeza, utilice un sombrero de alas anchas, una capucha u otro método adecuado de cubrir la cabeza. No use pantalones cortos, sandalias o pies descalzos.



Utilice botas de caucho/resistentes a los productos químicos.

 **ADVERTENCIA**

Los pulverizadores también pueden usarse en lugares bajo techo que estén bien ventilados si el producto a ser pulverizado puede usarse para este propósito, y si al operador le es posible protegerse contra los efectos dañinos mediante el uso de protección adecuada en los ojos, la piel, la nariz y la boca. Los trabajos en estas condiciones pueden requerir precauciones especiales.

EL PULVERIZADOR DE MOCHILA

Para las ilustraciones y definiciones de los componentes del pulverizador de mochila, vea el capítulo "Piezas principales y controles".

ADVERTENCIA

Nunca modifique, de ninguna manera, este pulverizador de mochila. Utilice únicamente los accesorios y repuestos suministrados por STIHL o expresamente autorizados por STIHL para usarse con el modelo específico de STIHL.

Si la máquina experimenta cargas excesivas para las cuales no fue diseñada (por ejemplo, impactos severos o una caída), siempre asegúrese que esté en buenas condiciones antes de seguir con el trabajo. Inspeccione específicamente la integridad del conjunto de recipiente (ausencia de fugas) y asegúrese que los controles funcionan como es debido. No siga manejando este pulverizador de mochila si el mismo está dañado. En caso de dudas, pida que el concesionario de servicio de STIHL la revise.

ADVERTENCIA

Asegúrese que la manguera está bien fijada y en buenas condiciones antes de presurizar el recipiente. Nunca intente presurizar la unidad por un método distinto al uso del módulo de bomba suministrado.

MANEJO DE PRODUCTOS QUÍMICOS

ADVERTENCIA

Al usarlos incorrectamente, los productos químicos pueden ser dañinos a las personas, los animales y el medio ambiente. Además, algunos productos químicos son cáusticos, corrosivos o venenosos y no deben usarse en el pulverizador.

Lea con cuidado las etiquetas en los envases de los productos químicos antes de usarlos. Los productos químicos se clasifican en categorías de toxicidad. Por ejemplo, para los pesticidas regulados por la EPA se usan palabras indicadoras que identifican la posibilidad de provocar una enfermedad. La palabra "Atención" se usa en los pesticidas con la menor posibilidad de ser peligrosos para los seres humanos. La palabra "Advertencia" identifica un producto más venenoso que los productos del grupo de "Atención". Los pesticidas con la palabra "Peligro" en la etiqueta son muy venenosos o irritantes. Deben usarse con sumo cuidado. Finalmente, los pesticidas que llevan etiquetas con las palabras "Peligro – Veneno" son solamente para uso restringido y normalmente deben usarse bajo la supervisión de un aplicador certificado. Asimismo, la EPA clasifica los herbicidas con las palabras indicadoras "Atención", "Advertencia" y "Peligro." Para cada categoría hay ciertas características de manejo especiales. Familiarícese con las características para la categoría que se está usando.

ADVERTENCIA

Mezcle solamente los pesticidas y/o herbicidas compatibles. Las mezclas incorrectas pueden producir vapores tóxicos.

Al manejar y rociar los productos químicos, asegúrese de estar trabajando de acuerdo con los reglamentos y las directrices locales, estatales y federales de protección del medio ambiente. No rocíe en condiciones de mucho viento. Para ayudar a proteger el medio ambiente, utilice solamente la dosis recomendada – no aplique en exceso.

ADVERTENCIA

No coma, beba ni fume cuando maneja o rocía productos químicos. Nunca sople con la boca las boquillas, válvulas, tuberías u otros componentes. Siempre maneje los productos químicos en un lugar bien ventilado y utilice la ropa protectora y el equipo de protección adecuados. No almacene ni transporte productos químicos con alimentos o medicinas y nunca vuelva a utilizar un contenedor de productos químicos para otro propósito.

No transfiera los materiales de rocío a otros contenedores, especialmente los usados para alimentos y/o bebidas.

ADVERTENCIA

En caso de contacto inadvertido o la ingestión de productos químicos o si la ropa ha sido contaminada, detenga el trabajo y consulte inmediatamente las instrucciones del fabricante del producto químico. Si hay dudas acerca de qué

hacer, consulte con un centro de información sobre envenenamiento o un médico inmediatamente. Tenga a mano la etiqueta del producto para leer o mostrar a las personas de consulta.

Limpie inmediatamente todos los derrames de productos químicos. Deseche los residuos de acuerdo con las leyes y los reglamentos estatales o federales.

ADVERTENCIA

Mantenga los productos químicos fuera del alcance de los niños, las personas no autorizadas y los animales. Cuando no están en uso, guarde los productos químicos en un lugar seguro. Siga las recomendaciones del fabricante acerca del almacenamiento apropiado.

EL USO DEL PULVERIZADOR DE MOCHILA

Transporte del pulverizador de mochila

Vacíe el recipiente cuando transporte el pulverizador en un vehículo; sujételo firmemente para impedir los daños.

Llenado del recipiente

Antes de usar el pulverizador con productos químicos, llénelo con agua limpia para asegurarse que está correctamente armado; presurícelo y practique la pulverización. Además, en este momento busque fugas. Cuando está bien familiarizado con el funcionamiento del pulverizador, siga los procedimientos de trabajo normales.

Llene el pulverizador de mochila en lugares al aire libre bien ventilados.

ADVERTENCIA

No utilice:

- materiales inflamables en el pulverizador; los mismos pueden explotar y causar lesiones graves o mortales;
- materiales cáusticos o corrosivos en el pulverizador, los mismos pueden dañar el pulverizador de mochila y causar lesiones graves o mortales;
- líquidos a una temperatura sobre 40°C (104°F) para evitar quemaduras y daños de la máquina. Nunca deje el pulverizador presurizado a pleno sol ni cerca de una fuente de calor.

Para llenar el pulverizador de mochila, apóyelo en una superficie nivelada. Para reducir el riesgo de contaminar el entorno, evite llenar el recipiente excesivamente con la solución química.

Si se llena el envase con una manguera conectada a un tubo de agua, asegúrese de que el extremo de la manguera no se encuentre sumergido en la solución para evitar el riesgo de que los productos químicos sean aspirados hacia el suministro de agua, en caso de producirse un vacío repentino.

Calcule la cantidad correcta de solución química que se necesitará, de modo que se la use toda en una sola aplicación, sin dejar solución en el recipiente.

ADVERTENCIA

Para reducir el riesgo de lesiones personales y/o daños a la propiedad causadas por soluciones muy fuertes, asegúrese que los productos químicos que deben diluirse tengan el nivel de dilución apropiado. Al llenarlo a la marca de nivel máximo, el depósito contiene aprox. 18 l (4,76 gal.). Vea "Especificaciones" para determinar la capacidad precisa.

ADVERTENCIA

Compruebe que no existen fugas mientras llena el depósito y durante el funcionamiento de la máquina. Un escape del recipiente o de un adaptador suelto puede penetrar la ropa y quedar en contacto con su piel.

Antes de pulverizar

ADVERTENCIA

Siempre inspeccione el pulverizador antes y después de cada uso. Para reducir el riesgo de escapes y de contacto entre los productos químicos y la piel, asegúrese que la tapa y todas las conexiones están apretadas y asegúrese que la manguera está bien fijada y en buenas condiciones antes de presurizar el recipiente.

ADVERTENCIA

Nunca use un pulverizador de mochila que esté dañado o mal cuidado.

! ADVERTENCIA

Su pulverizador de mochila es una máquina que debe ser manejada por solamente una persona. No deje que otras personas estén en el lugar de trabajo.

Durante el funcionamiento

Sujeción y control del pulverizador de mochila

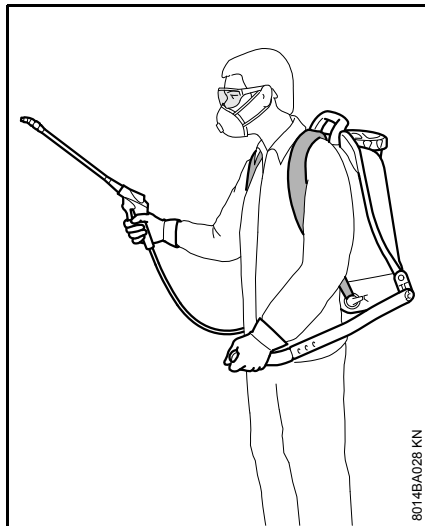

La palanca de bombeo puede montarse en el lado izquierdo o derecho del pulverizador de mochila. Esto permite accionar la válvula de gatillo con la mano izquierda o la derecha.

Su pulverizador se lleva en forma de mochila.

! ADVERTENCIA

Ajuste el arnés de transporte de modo correspondiente a su estatura antes de empezar a trabajar.

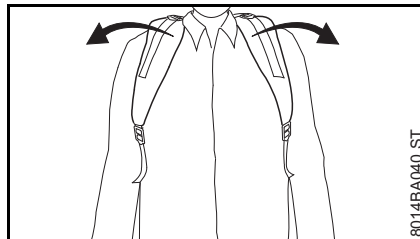

En caso de emergencia, es posible despojarse del arnés y quitarse el pulverizador de mochila con rapidez. Intente salir del arnés varias veces antes de usar el pulverizador de mochila para acostumbrarse a el mismo. Para evitar daños, nunca tire el pulverizador de mochila durante estos intentos.

Para mantener el recipiente en posición vertical y reducir el riesgo de derrames, no se doble por la cintura. Dóblese solamente por los rodillos y apóyese según se requiera para mantener un buen equilibrio.

Recuerde que un pulverizador lleno de líquido tiene un peso significativo. Tenga cuidado al doblarse, inclinarse o caminar.

! ADVERTENCIA

Para reducir el riesgo de lesiones causadas por la pérdida del control, nunca trabaje sobre una escalera, un árbol o cualquier otra superficie de soporte poco seguro.

Condiciones de trabajo

Utilice su pulverizador de mochila solamente en lugares al aire libre bien ventilados. Manéjela solamente en condiciones de buena visibilidad y a la luz del día. Trabaje con mucho cuidado.

! ADVERTENCIA

La inhalación de ciertos productos químicos puede provocar reacciones alérgicas o asmáticas en las personas sensibles.

La inhalación prolongada o repetida de ciertos productos químicos puede causar enfermedades como trastornos respiratorios, cáncer, defectos de nacimiento u otro daño a los órganos reproductores. Controle el rocío químico en su fuente, siempre que sea posible. Utilice buenas prácticas de trabajo, tales como trabajar de manera que el viento o el proceso de aplicación dirige el rocío en sentido opuesto al operador. Observe las recomendaciones emitidas por EPA/OSHA/NIOSH y las asociaciones de trabajo y los sindicatos con respecto al uso correcto. Cuando sea imposible evitar la inhalación del producto químico rociado, el operador y las personas que se encuentren en la cercanía siempre deberán usar un respirador aprobado por NIOSH/MSHA para el tipo de producto químico presente en el lugar. Consulte la etiqueta del producto químico que se está aplicando.

! ADVERTENCIA

Si usted desconoce los riesgos relacionados con el producto químico específico en cuestión, lea la etiqueta

del producto y/o la hoja de datos de seguridad del material para la sustancia y/o consulte con el fabricante/proveedor del material. También puede consultar con su empleador, los organismos gubernamentales, tales como EPA, OSHA y NIOSH, y otras fuentes de conocimientos acerca de materiales peligrosos. El estado de California y algunas otras autoridades han publicado varias listas de sustancias carcinógenas, de toxicidad reproductora, etc.

Instrucciones de manejo

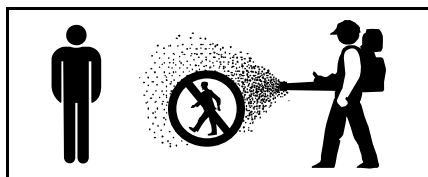

! ADVERTENCIA

Nunca rocíe hacia las personas, animales u objetos que pueden sufrir lesiones o daños debido al efecto de la fórmula rociada.

Preste atención a la dirección del viento, es decir, nunca trabaje contra el viento. Al pulverizar, póngase en una posición tal que el viento aleje el chorro rociado de usted y de las demás personas.

Mantenga alejados a los niños y los animales de las zonas recién rociadas. Después del uso de ciertos productos químicos, especialmente los pesticidas agrícolas, hay que colocar un aviso en la zona tratada acerca de la vigencia de un "período de restricción de entrada"

(REI). Vea la etiqueta del producto y consulte los demás reglamentos gubernamentales acerca del caso.

! PELIGRO



Su pulverizador de mochila no está aislado contra las sacudidas eléctricas. Para reducir el riesgo de electrocución, nunca utilice este pulverizador de mochila cerca de alambres o cables (de alimentación, etc.) que puedan tener corriente eléctrica. No rocíe las instalaciones eléctricas ni cerca de las mismas.

Después de completar el trabajo

Siempre alivie la presión de la bomba y de la cámara de presurización luego de terminar los trabajos. Para liberar la presión, mantenga oprimida la válvula de gatillo sin accionar la palanca de mano hasta que no salga aire, líquido ni niebla por la boquilla. Evite respirar el vapor liberado.

Siempre lávese detenidamente con jabón y agua después de rociar o manejar productos químicos. Dúchese inmediatamente y lave toda ropa protectora por separado de otros artículos. Siga las demás recomendaciones del fabricante del producto químico.

Siempre limpie el polvo y la tierra del pulverizador de mochila.

! ADVERTENCIA

Vacíe, enjuague y limpie el recipiente y el conjunto pulverizador después de haberlo usado. Esto ayuda a evitar la cristalización de la solución, que puede resultar en bloqueos y daños químicos de la unidad. Además, los residuos de productos químicos pueden tener efectos no deseados durante trabajos subsiguientes de pulverización con un tipo de químicos diferente (por ejemplo, los residuos de un herbicida pueden dañar o matar a plantas a las que se está aplicando un pesticida).

El agua de enjuague debe desecharse de acuerdo con los reglamentos del caso. Siga las precauciones del fabricante del producto químico.

No guarde el pulverizador bajo presión ni con una solución en el recipiente.

Mantenimiento, reparación y almacenamiento

! ADVERTENCIA

Utilice solamente las piezas de repuesto idénticas de STIHL para el mantenimiento y la reparación. El uso de piezas no originales de STIHL puede causar lesiones personales o daños a la propiedad.

Siga precisamente las instrucciones de mantenimiento y reparación dadas en la sección correspondiente del manual de instrucciones. Consulte la tabla de mantenimiento en este manual.

! ADVERTENCIA

Siempre libere la presión de la bomba y de la cámara de presurización antes de limpiar o dar servicio al pulverizador.

No intente hacer ningún trabajo de mantenimiento o reparación que no esté descrito en su manual de instrucciones. Este tipo de trabajo debe ser realizado únicamente por el concesionario de servicio de STIHL.

Armado de la máquina

La tornillería pequeña que se necesita para el armado se encuentra en el depósito.

Conexión de la manguera a la unidad

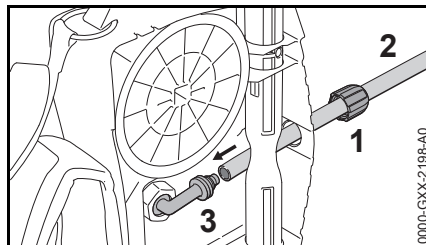

- Coloque la tuerca de unión (1) sobre la manguera (2).
- Coloque la manguera (2) detrás del eje y sobre el codo de llenado (3).
- Deslice la tuerca de unión (1) sobre el conector acodado (3) y apriétela bien firme con la mano.

Montaje de la pistola rociadora

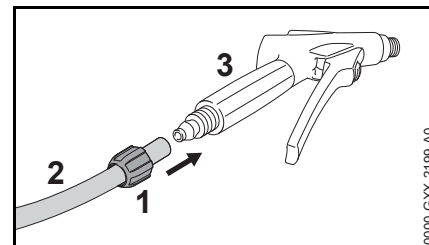

- Coloque la tuerca de unión (1) sobre la manguera (2).
- Empuje la manguera (2) sobre el conector en la pistola (3).
- Apriete la tuerca de unión (1) con la mano.

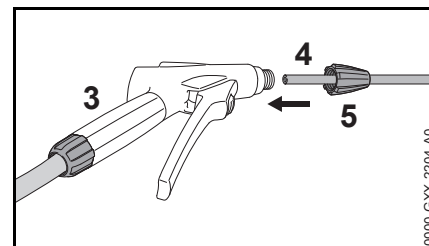

- Empuje la varilla rociadora (4) sobre el conector en la pistola (3).
- Apriete la tuerca de unión (5) con la mano.

Montaje de la palanca

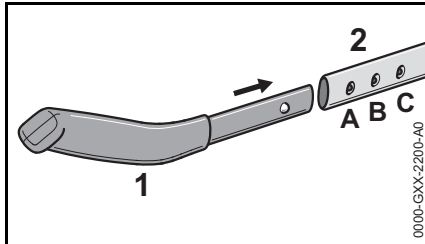

La longitud del mango (1) puede ajustarse (a, B, C) según la preferencia del operador.

- Empuje el mango (1) sobre la palanca (2).

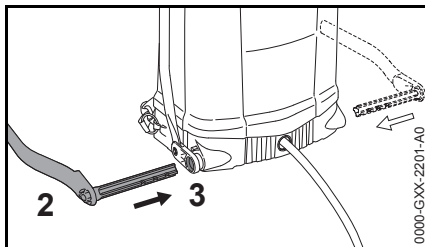

La palanca puede montarse en el lado izquierdo o derecho de la unidad.

- Empuje la palanca (2) en el eje (3).

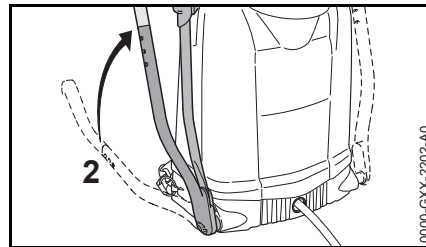

- Gire la palanca (2) hacia arriba.
- Coloque la máquina apoyada sobre su lado.

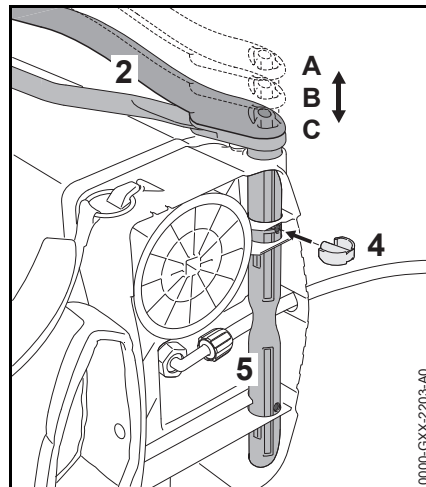

La posición de la palanca (2) puede variarse según la estatura del operador.

- Ajuste la distancia (A, B o C) según se requiera.
- Inserte el pasador de retención (4) en el agujero de la varilla (5) para asegurar la palanca (2).

Arnés

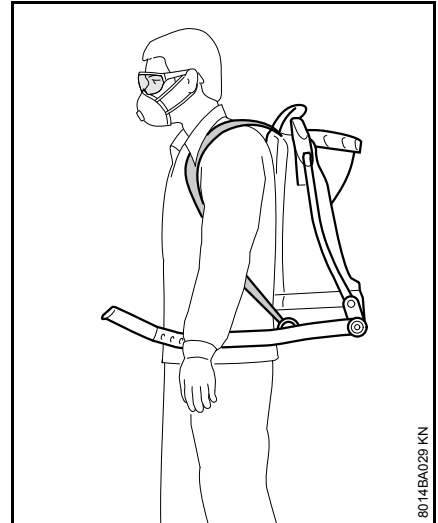

- Ajuste las correas del arnés de modo que la placa quede firme y cómoda contra su espalda.

Ajuste de altura de tiras del arnés

Las tiras del arnés pueden ajustarse a su contextura física.

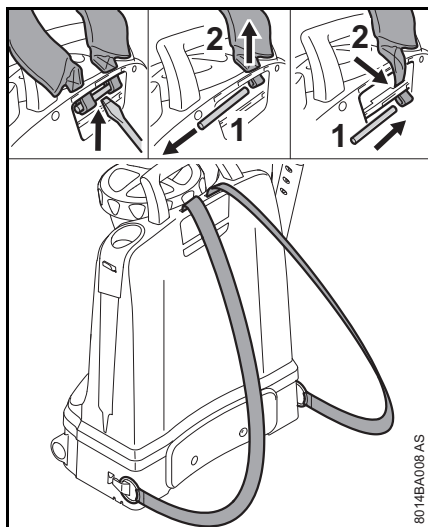

- Utilice un destornillador para sacar el pasador (1) de la placa trasera.
- Extraiga el pasador (1) y tire de los extremos de las tiras (2) del arnés hacia fuera.
- Coloque los extremos de las tiras (2) del arnés en la posición inferior.
- Inserte el pasador (1) y engánchelo en la placa trasera.

Ajuste de las correas del arnés

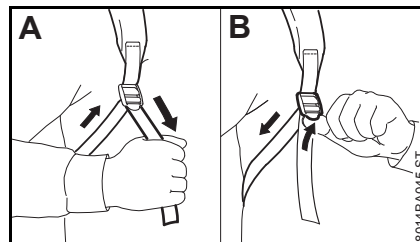

- A Tire de los extremos de las correas hacia abajo para apretar el arnés.
- B Levante las lengüetas de las hebillas de ajuste para aflojar las correas.

Elementos funcionales

Familiarícese con el funcionamiento de los controles antes de usar el pulverizador por primera vez.

Palanca

Presurización del tanque

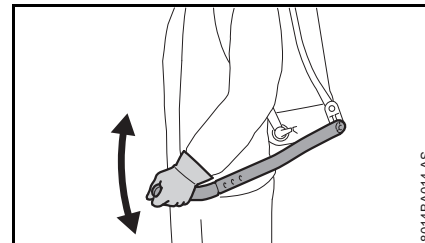

- Accione la palanca de bombeo lenta y uniformemente con la pistola cerrada – se requieren varias acciones para producir la presión necesaria.

Posición de transporte

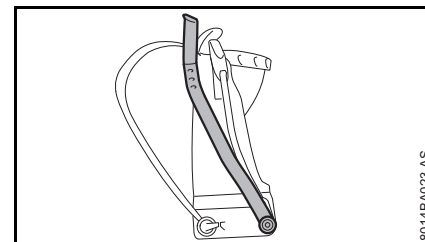

- Mueva la palanca de bombeo a la posición vertical hasta que se enganche.

Tapa

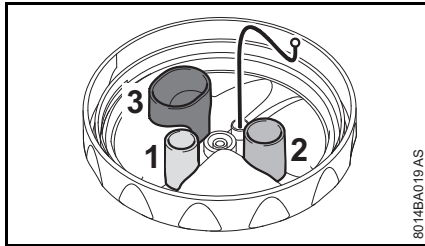

La tapa tiene tres tazas de medición. Pueden emplearse para preparar la solución protectora de plantas.

- 1 5 ml (0.2 oz fl)
- 2 10 ml (0.3 oz fl)
- 3 25 ml (0.8 oz fl)

Pistola rociadora

Desbloqueo / bloqueo de pistola rociadora

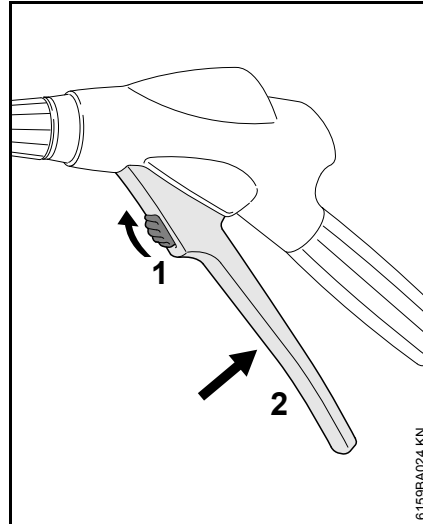

- Empuje la palanca de bloqueo (1) hacia arriba – el gatillo (2) se desbloquea y puede usarse.

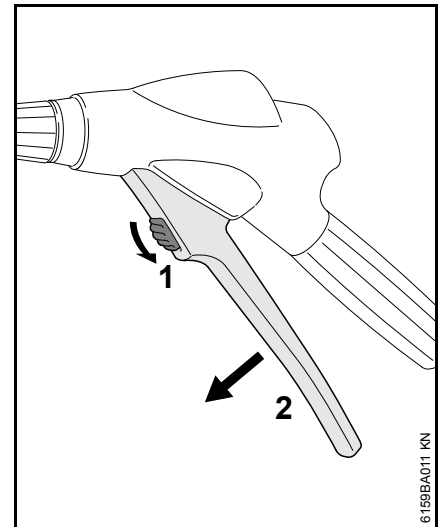

- Empuje la palanca de bloqueo (1) hacia abajo – el gatillo (2) se bloquea para reducir el riesgo del accionamiento por accidente.

Llenado del recipiente

Antes de usar la tanque con productos químicos, efectúe una prueba con agua limpia y revise todos los componentes del pulverizador para detectar fugas.

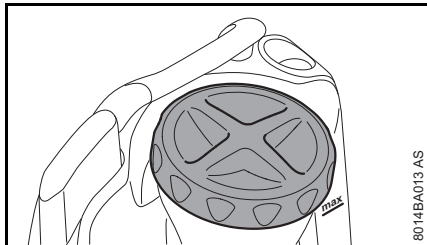

8014BA013 AS

- Apoye el pulverizador en una superficie nivelada.
- Quite la tapa de la tanque.

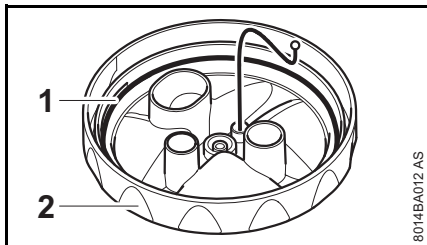

8014BA012 AS

- Revise el anillo tórico (1) de la tapa (2).

Deberá hallarse en buenas condiciones.

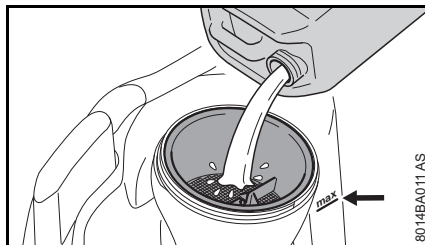

8014BA011 AS

- Llene con la solución protectora de plantas bien mezclada – no llene en exceso (más allá de la flecha de marca máxima).

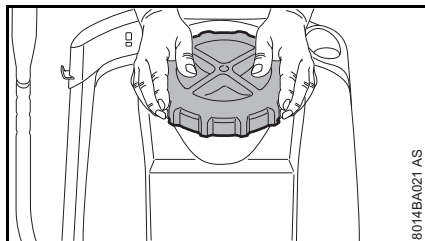

8014BA021 AS

- Coloque la tapa y apriétela firmemente usando las dos manos.

Pulverización

- Lleve la máquina sobre su espalda con las dos tiras del arnés – no la cuelgue de un solo hombro.
- Accione la palanca de bombeo lenta y uniformemente con la pistola cerrada – se requieren varias acciones para producir la presión necesaria.
- Accione la pistola y siempre preste atención a la presión de trabajo óptima durante la pulverización.
- Si la presión de trabajo disminuye, restáurela por medio de accionar la palanca de bombeo.

Después de pulverizar

- Vacíe el recipiente en una zona bien ventilada.
- Enjuague el recipiente con agua limpia.
- Llene el recipiente con agua limpia.
- Coloque la tapa en el recipiente y apriétela firmemente.
- Presurice el recipiente y continúe pulverizando hasta vaciar el recipiente y que el mismo ya no se encuentre bajo presión.

Almacenamiento de la máquina

- Adopte las medidas necesarias para proteger la máquina contra el uso no autorizado.
- Seque la máquina y guárdela en un lugar protegido contra la luz solar directa y contra la congelación.

Inspección y mantenimiento por el usuario

Lubricación de sello acopado de émbolo

Retiro

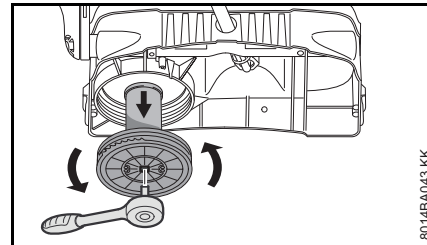

- Desenrosque el cuerpo de la bomba del depósito.

Abra la cubierta de la bomba empleando para ello una llave de trinquete de 1/2 pulg.

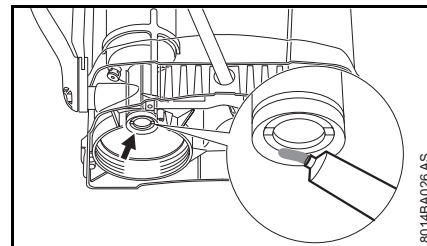

- Lubrique el sello acopado del émbolo con grasa.

Instalación

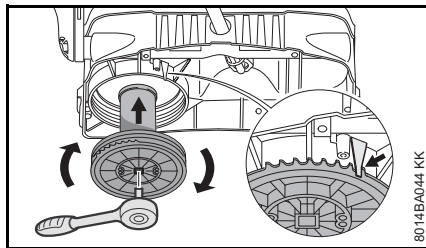

8014BA044 KK

- Enrosque el cuerpo de la bomba en el depósito hasta que el vástago (flecha) se enganche con los dientes.

Lubricación de vástago del émbolo

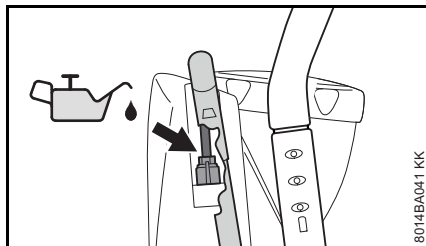

8014BA041 KK

- Aplique unas cuantas gotas de aceite libre de resinas y adecuado para alimentos al vástago de la bomba.

Lubricación de palanca de bombeo

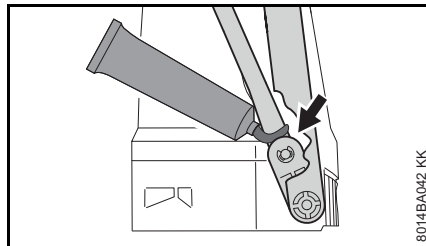

8014BA042 KK

- Lubrique la palanca de bombeo con grasa.

Limpieza del filtro

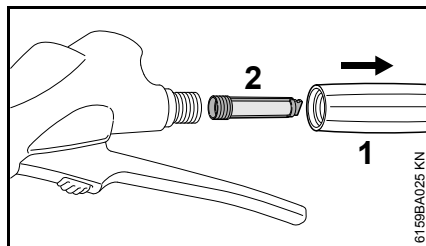

6159BA025 KN

- Desenrosque la palanca (1) de la pistola rociadora y retire el filtro (2).

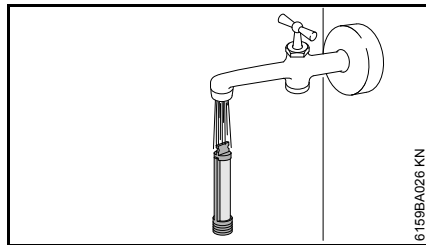

6159BA026 KN

- Enjuague el filtro con agua corriente.

Limpieza de la boquilla

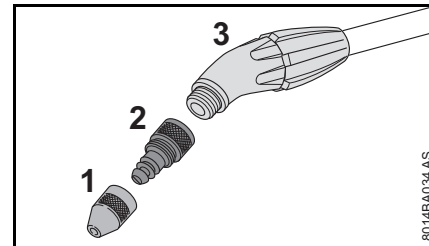

8014BA034 AS

- Desatornille la boquilla (1) y el cuerpo (2) de la varilla rociadora (3).

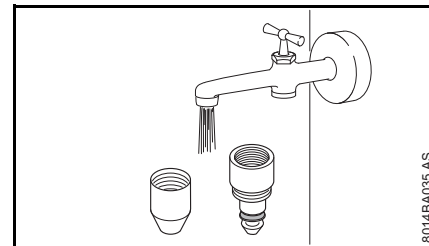

8014BA035 AS

- Enjuague las piezas con agua corriente.

Información para mantenimiento

Los intervalos que se indican a continuación corresponden únicamente a condiciones normales de funcionamiento. Si su jornada de trabajo diaria es más larga, acorte los intervalos especificados de modo correspondiente.		antes de comenzar el trabajo	después de completar el trabajo o diariamente	semanalmente	mensualmente	cada 12 meses	si hay problemas	si presenta daños	según se requiera	después de llenarlo 50 veces
Máquina completa	Inspección visual (condición general, fugas)	X								
	Limpiar		X							
Anillo tórico en tapa del recipiente	Inspección visual (condición general, fugas)	X								
Recipiente de solución, sistema de mangueras, varilla	Vaciar		X							
	Limpiar		X							
Boquilla	Limpiar		X				X			
Filtro en la pistola rociadora	Limpiar					X	X			X
Sello acopado de émbolo	Lubricar con grasa					X	X			X
Vástago de bomba	Lubricar con aceite					X				X
Cojinete de palanca de bombeo	Lubricar con grasa					X				X
Etiquetas de seguridad	Reemplazar							X		

Componentes importantes

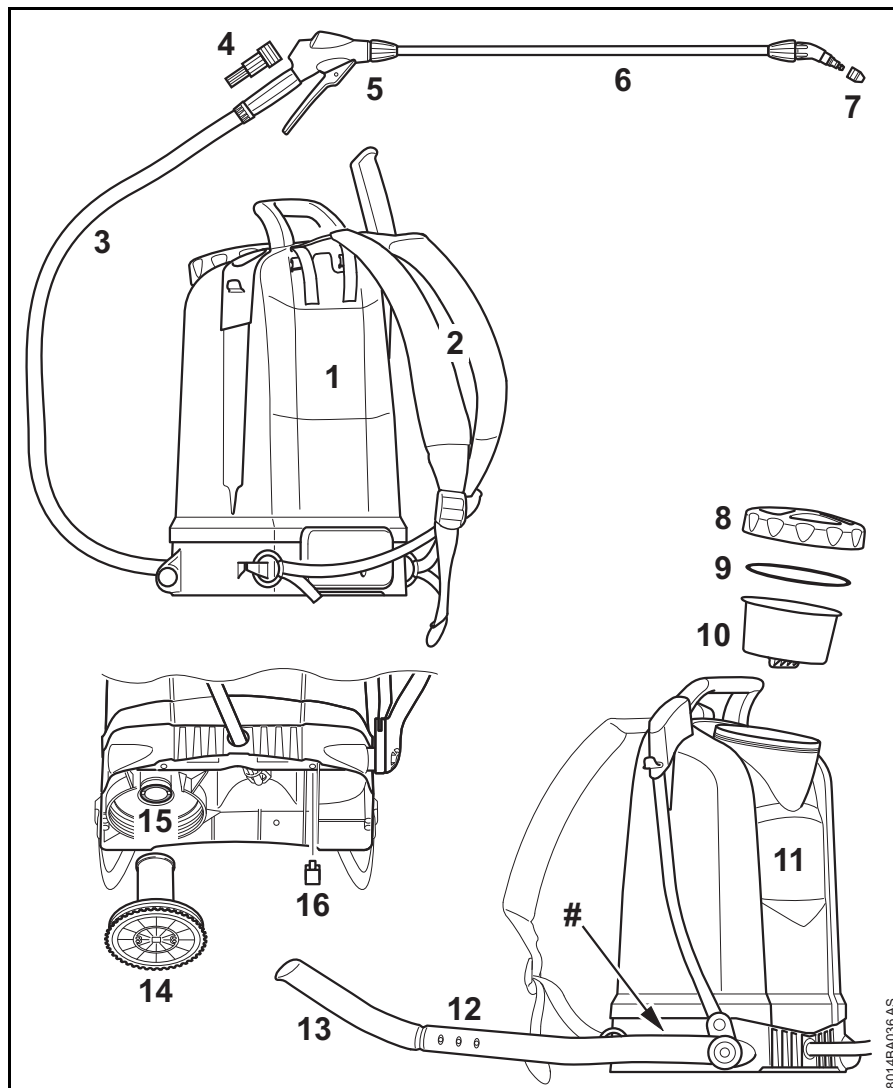

- 1 Placa para la espalda
- 2 Arnés
- 3 Manguera
- 4 Filtro
- 5 Pistola rociadora
- 6 Varilla rociadora
- 7 Boquilla de latón ajustable
- 8 Tapa
- 9 Empaquetadura
- 10 Colador
- 11 Recipiente
- 12 Palanca de mano
- 13 Empuñadura
- 14 Cuerpo de bomba
- 15 Sello acopado de émbolo
- 16 Pasador de retención
- # Número de serie

Definiciones

1. **Placa para la espalda.**
Ayuda a proteger la espalda del usuario.
2. **Arnés.**
Para portar el pulverizador.
3. **Manguera.**
Alimenta el líquido del recipiente a la pistola rociadora.
4. **Filtro en la pistola rociadora.**
Ayuda a evitar que las impurezas entren a la boquilla y bloqueen la misma.

8014BA036 AS

5. **Pistola rociadora.**
Abre y cierra la válvula. Inicia y para el chorro.
6. **Varilla rociadora.**
Alimenta la solución a la boquilla.
7. **Boquilla de latón ajustable.**
Patrón de rociado ajustable de cónico a chorro.
8. **Tapa.**
Cierra el recipiente de solución.
9. **Empaquetadura.**
Sella el recipiente.
10. **Colador.**
Ayuda a evitar la entrada de contaminantes en el recipiente.
11. **Recipiente.**
Contiene la solución.
12. **Palanca de mano.**
Bombee la palanca para producir la presión de pulverización.
13. **Empuñadura.**
Acciona la palanca de mano.
14. **Cuerpo de bomba.**
Aloja la bomba que genera la presión.
15. **Sello acopado de émbolo.**
Sella el cuerpo de la bomba.
16. **Pasador de retención.**
Fija la palanca a su eje.

Especificaciones

Especificaciones

SG 51

Presión de funcionamiento máx.:	6 bar (87 lb/pulg ²)
Caudal máximo:	1,4 l/min (85,43 pulg ³ /min)
Capacidad de solución máx.:	12 l (3,17 gal EE.UU.)
Temperatura de funcionamiento máx.:	40°C (104°F)
Solución residual en recipiente:	<0,25 l (8,5 oz fl)
Fuerza de contragolpe:	<20 N (4,5 lbf)
Peso seco:	4,5 kg (9,9 lb)

SG 71

Presión de funcionamiento máx.:	6 bar (87 lb/pulg ²)
Caudal máximo:	1,4 l/min (85,43 pulg ³ /min)
Capacidad de solución máx.:	18 l (4,76 gal EE.UU.)
Temperatura de funcionamiento máx.:	40°C (104°F)
Solución residual en recipiente:	<0,27 l (9,1 oz fl)
Fuerza de contragolpe:	<20 N (4,5 lbf)
Peso seco:	4,8 kg (10,6 lb)

Información de reparación

Los usuarios de esta máquina deben efectuar únicamente los trabajos de mantenimiento descritos en este manual. STIHL recomienda que un concesionario de servicio STIHL efectúe los demás trabajos de reparación utilizando piezas de repuesto genuinas de STIHL.

Es posible identificar las piezas originales de STIHL por el número de pieza STIHL, el logotipo de **STIHL** y, en ciertos casos, el símbolo  de piezas STIHL. En las piezas pequeñas el símbolo puede aparecer solo.

Para reparar algún componente del sistema de control de emisiones de aire, consulte la garantía de sistemas de emisiones dada en este manual.

Localización de averías

Antes de iniciar trabajos de mantenimiento, ponga el pulverizador en marcha hasta que no se encuentre bajo presión – si no se libera la presión, el producto químico podría escapar inesperadamente cuando se interviene en el pulverizador.

Después del mantenimiento, efectúe un ensayo con agua limpia.

Condición	Causa	Solución
La acción de bombeo no genera presión. La palanca puede moverse con poca resistencia.	Avería en cuerpo de bomba	Instale un cuerpo de bomba nuevo
	Avería de discos de válvula	Solicite la sustitución de los discos de válvula ¹⁾
	Avería del sello acopado de émbolo	Solicite la sustitución del sello acopado de émbolo ¹⁾
Palanca atorada o difícil de mover hacia abajo	Sello acopado de émbolo no lubricado	Lubricación de sello acopado de émbolo
	Obturación de boquilla/filtro	Limpie la boquilla/filtro
La máquina rocía sólo cuando se bombea la palanca	Recipiente de presión está lleno de líquido	Bombear hasta que se vacíe por completo. Repetir luego de no más de 5 llenados.
La boquilla no rocía – la presión en el depósito es correcta	Obturación de boquilla/filtro	Limpie la boquilla/filtro
La boquilla gotea líquido	Obturación de boquilla/filtro	Limpie la boquilla/filtro
Se emite un chorro solamente – no hay pulverización	Suciedad en la boquilla	Limpie la boquilla

¹⁾ STIHL recomienda acudir a un concesionario STIHL autorizado para servicio.

Desecho

Respete todas las leyes y los reglamentos sobre eliminación de desechos que correspondan a su país.

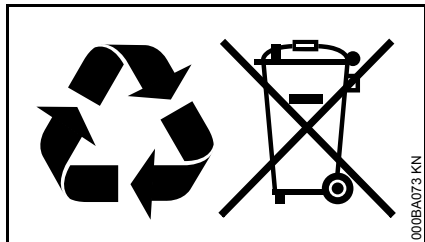

No se debe botar los aparatos STIHL en el basurero. Lleve el producto, los accesorios y el embalaje a un vertedero autorizado para reciclarlos y contribuir al cuidado del medio ambiente.

Comuníquese con un concesionario de servicio de STIHL para obtener la información más actualizada sobre la eliminación de desechos.

Marcas comerciales

Marcas registradas de STIHL

STIHL®
STIHL®
 G.

La combinación de colores anaranjado-gris (Números de registro EE.UU. 2,821,860; 3,010,057, 3,010,058, 3,400,477; y 3,400,476)



AutoCut®
 FARM BOSS®
 iCademy®
 MAGNUM®
 MasterWrench Service®
 MotoMix®
 OIOMATIC®

ROCK BOSS®
 STIHL Cutquik®
 STIHL DUROMATIC®
 STIHL Quickstop®
 STIHL ROLLOMATIC®
 STIHL WOOD BOSS®
 TIMBERSPORTS®
 WOOD BOSS®
 YARD BOSS®

Algunos de las marcas comerciales de STIHL por ley común



4-MIX™
 BioPlus™
 Easy2Start™
 EasySpool™
 ElastoStart™
 Ematic™
 FixCut™
 IntelliCarb™
 Master Control Lever™
 Micro™
 Pro Mark™
 Quiet Line™
 STIHL M-Tronic™

STIHL OUTFITTERS ™

STIHL PICCO ™

STIHL PolyCut ™

STIHL PowerSweep ™

STIHL Precision Series ™

STIHL RAPID ™

STIHL SuperCut ™

TapAction ™

TrimCut ™

Esta lista de marcas comerciales está sujeta a cambios.

Queda terminantemente prohibido todo uso de estas marcas comerciales sin el consentimiento expreso por escrito de ANDREAS STIHL AG & Co. KG, Waiblingen.

Direcciones

STIHL Inc.
536 Viking Drive
P.O. Box 2015
Virginia Beach, VA
23452-2015

 **WARNING**

This product contains chemicals known to the State of California to cause cancer, birth defects or other reproductive harm.

 **ADVERTENCIA**

Este producto contiene sustancias químicas consideradas por el Estado de California como causantes de cáncer, defectos de nacimiento u otra toxicidad reproductora.

0458-597-8621-A

englisch / spanisch USA



www.stihl.com



0458-597-8621-A