

STIHL

STIHL FSA 45

Instruction Manual
Manual de instrucciones



! WARNING

Read Instruction Manual thoroughly before use and follow all safety precautions – improper use can cause serious or fatal injury.

! ADVERTENCIA

Antes de usar la máquina lea y siga todas las precauciones de seguridad dadas en el manual de instrucciones – el uso incorrecto puede causar lesiones graves o mortales.



Instruction Manual

1 - 35

Manual de instrucciones

36 - 74

Contents

1	Introduction	2	12	Adjusting the Trimmer	22
2	Guide to Using this Manual	2	12.1	Adjusting the Length of the Drive Tube	22
2.1	Signal Words	2	12.2	Adjusting the Loop Handle	22
2.2	Symbols in Text	3	12.3	Converting the Trimmer for Edging	23
3	Main Parts	3	13	Inserting and Removing the Activation Key	23
3.1	Trimmer and Charger	3	13.1	Inserting the Activation Key	23
3.2	Mowing Head, Cutting Attachments and Deflector	4	13.2	Removing the Activation Key	23
4	Safety Symbols on the Products	5	14	Switching the Trimmer On and Off	24
4.1	Trimmer and Charger	5	14.1	Switching On	24
5	IMPORTANT SAFETY INSTRUCTIONS	5	14.2	Switching Off	24
5.1	Introduction	5	15	Checking the Trimmer	25
5.2	Intended Use	6	15.1	Testing the Controls	25
5.3	Operator	7	15.2	Checking the Mowing Head and Cutting Attachment	26
5.4	Personal Protective Equipment	7	16	During Operation	26
5.5	Trimmer	8	16.1	Using the Trimmer	26
5.6	Integrated Battery	9	16.2	Using the FSA 45 for Edging	27
5.7	Using the Trimmer	10	17	After Finishing Work	27
6	Charger Safety	16	17.1	Preparing for Transportation or Storage	27
6.1	Warnings and Instructions	16	18	Transporting the Trimmer	27
7	Maintenance, Repair and Storage	17	18.1	Trimmer	27
7.1	Warnings and Instructions	17	19	Storing the Trimmer and Charger	28
8	Before Starting Work	18	19.1	Trimmer	28
8.1	Preparing the Trimmer for Operation	18	19.2	Polymer Blades	29
9	Charging the Trimmer	18	19.3	Charger	29
9.1	Charging	18	20	Cleaning	29
10	LED Diagnostics	19	20.1	Cleaning the Trimmer and Charger	29
10.1	Trimmer Status	19	21	Inspection and Maintenance	29
10.2	Charge Status	19	21.1	Inspecting and Maintaining the Trimmer	29
11	Assembling the Trimmer	20	22	Troubleshooting Guide	31
11.1	Mounting the Deflector	20	22.1	Troubleshooting	31
11.2	PolyCut 2-2 Mowing Head	20	23	Specifications	32
11.3	Mounting the Loop Handle	21			

STIHL

This instruction manual is protected by copyright. All rights reserved, especially the rights to reproduce, translate and process with electronic systems.

23.1 STIHL FSA 45	32
23.2 STIHL LK 45	32
23.3 Symbols on the Trimmer and Charger	32
23.4 Engineering Improvements	33
23.5 FCC 15 Compliance Statement	33
24 Approved Deflector and Cutting Attachment Combinations	34
24.1 STIHL FSA 45	34
25 Replacement Parts and Equipment	34
25.1 Genuine STIHL Replacement Parts	34
26 Disposal	34
26.1 Disposal of the Trimmer and Charger	34
27 Limited Warranty	35
27.1 STIHL Incorporated Limited Warranty Policy	35
28 Trademarks	35
28.1 Registered Trademarks	35
28.2 Common Law Trademarks	35
29 Addresses	35
29.1 STIHL Incorporated	35

1 Introduction

Thank you for your purchase. The information contained in this manual will help you receive maximum performance and satisfaction from your trimmer and, if followed, reduce the risk of injury from its use.

SAVE THIS MANUAL!



Because a trimmer is a high-speed cutting tool, special safety precautions must be observed to reduce the risk of personal injury.



Read this instruction manual thoroughly before use and periodically thereafter. Follow all safety precautions. Careless or improper use of the trimmer can cause serious or fatal injury.

Have your authorized STIHL servicing dealer show you how to operate your power tool.

Do not lend or rent the trimmer without this instruction manual. Allow only persons who fully understand the information in this manual to operate the trimmer.

For further information, or if you do not understand any of the instructions in this manual, please go to www.stihlusa.com (for Canada: www.stihl.ca) or contact your authorized STIHL servicing dealer.

2 Guide to Using this Manual

2.1 Signal Words

This manual contains safety information that requires your special attention. Such information is introduced with the following symbols and signal words:



DANGER

Indicates a hazardous situation that, if not avoided, will result in death or serious injury.

⚠ WARNING

Indicates a hazardous situation that, if not avoided, could result in death or serious injury.

NOTICE

Indicates a risk of property damage, including damage to the machine or its individual components.

2.2 Symbols in Text

The following symbol is included to assist you with the use of the manual:

 Refers to a designated chapter or sub-chapter in this instruction manual.

3 Main Parts

3.1 Trimmer and Charger

The trimmer is powered by an integrated lithium ion battery that cannot be removed from the power tool.

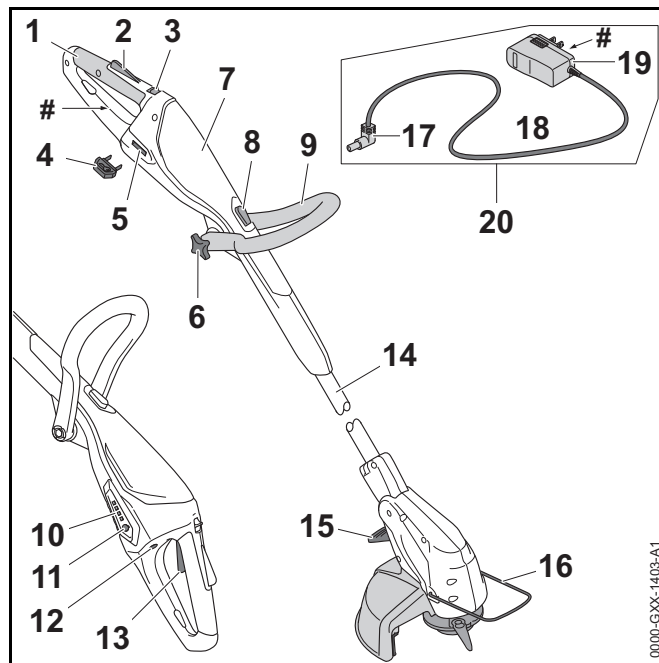

1 Control Handle

Handle for the operator's rear hand.

2 Trigger Switch Lockout

Must be depressed while the retaining latch is unlocked to allow activation of the trigger switch.

3 Retaining Latch

Locks/unlocks the trigger switch.

4 Activation Key

Enables the flow of electrical power from the integrated battery to the motor.

5 Activation Key Socket

Socket for connecting the activation key to the trimmer.

6 Star Knob

Tightens the loop handle in position.

7 Housing

Contains the integrated battery.

8 Drive Tube Release Button

Unlocks the drive tube to allow length adjustment and conversion for edging.

9 Loop Handle

Handle for the operator's front hand.

10 Trimmer LEDs

Indicate the trimmer's state of charge and display error messages regarding potential malfunctions in the power tool or its integrated battery.

11 Push Button

Activates the trimmer's LEDs.

12 Charging Socket

Socket for connecting the charger to the trimmer.

13 Trigger Switch

Activates the cutting attachment when depressed.

14 Drive Tube

Trimmer shaft.

15 Trimmer Head Adjustment Latch

Allows the angle of the trimmer head to be adjusted for edging.

16 Bump Guard

Limits the cutting range of the mowing line and helps regulate cutting depth during edging.

17 Connector

Connects the charger to the trimmer's charging socket.

18 Power Supply Cord

Supplies electrical charging current when the charger is plugged into an electrical outlet.

19 Plug

Connects the charger to an electrical outlet.

20 Charger (Power Supply)

Power supply for charging the trimmer.

Rating Plate

Contains electrical information and the product's serial number.

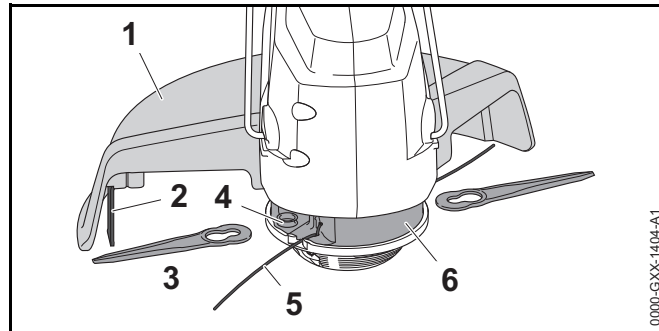
3.2 Mowing Head, Cutting Attachments and Deflector**1 Deflector**

Designed to reduce the risk of injury from thrown objects and contact with the cutting attachment.

2 Line Limiting Blade

Metal blade on the deflector that trims the nylon mowing line to the proper length.

3 Polymer Blade

Rigid cutting attachment for trimming grass and similar material.

4 Mounting Post

Post on each side of the mowing head for mounting the polymer blades.

5 Trimmer Line

Nylon cutting attachment for trimming grass and similar material.

6 PolyCut 2-2 Mowing Head

The mowing head for mounting nylon trimmer line or polymer blades.

4 Safety Symbols on the Products

4.1 Trimmer and Charger

The following safety symbols are found on the trimmer and/or charger:



To reduce the risk of injury, follow the specified safety precautions.



Read and follow all safety precautions in the instruction manual. Improper use can lead to serious or fatal personal injury or property damage.



To reduce the risk of eye injury, always wear proper eye protection, 5.4.



To reduce the risk of personal injury from thrown objects, inspect the work area and remove stones, glass, pieces of metal and other objects that could be thrown by the cutting attachment. 5.7.4.



To reduce the risk of personal injury from thrown objects, keep bystanders at least 50 ft. (15 m) away, 5.7.4.



To reduce the risk of injury or property damage from unintended activation, remove the activation key any time the trimmer is not in use, 7.



To reduce the risk of personal injury or property damage from a short circuit, fire or explosion, keep the trimmer dry. Protect it from rain, water, liquids and damp conditions. Never immerse the trimmer in water or other liquids, 5.5.



To reduce the risk of personal injury or property damage from fire, explosion or burns, including chemical burns, do not disassemble the trimmer's housing. Never crush, drop, damage or heat the trimmer above 212 °F (100 °C), expose it to fire or incinerate, 5.5.



To reduce the risk of personal injury or property damage from fire, use and store the trimmer only within an ambient temperature range of 32 °F to 122 °F (0 °C to 50 °C), 5.6.



To reduce the risk of personal injury or property damage from fire or electric shock, keep the charger dry. Protect it from rain, water, liquids and damp conditions. For indoor use only, 6.

5 IMPORTANT SAFETY INSTRUCTIONS

5.1 Introduction

This section contains the prescribed general safety warnings and instructions for handheld, motor-operated electric trimmers. Additional important warnings and instructions are provided in subsequent sections of this manual.

WARNING

- When using electric trimmers, basic safety precautions should always be followed to reduce the risk of fire, electric shock and personal injury, including the following:

READ ALL INSTRUCTIONS BEFORE USING THE TRIMMER!

- 1) Avoid Dangerous Environment – Don't use trimmers in damp or wet locations.
- 2) Don't Use In Rain.
- 3) Keep Children Away – All bystanders should be kept at a distance from work area.

- 4) Dress Properly – Do not wear loose clothing or jewelry. They can be caught in moving parts. Heavy-duty work gloves (e.g. made of leather or other wear resistant material) and substantial footwear are recommended when working outdoors. Wear protective hair covering to contain long hair.
- 5) Use Safety Glasses – Always use face or dust mask if operation is dusty.
- 6) Use Right Tool – Do not use tool for any job except that for which it is intended.
- 7) Avoid Unintentional Starting – Do not carry trimmer with finger on the trigger switch.
- 8) Don't Force Trimmer – It will do the job better and with less likelihood of a risk of injury at the rate for which it was designed.
- 9) Don't Overreach – Keep proper footing and balance at all times.
- 10) Stay Alert – Watch what you are doing. Use common sense. Do not operate trimmer when you are tired.
- 11) Store Trimmer Indoors – When not in use, trimmer should be stored indoors in a dry, locked place out of reach of children with the activation key removed.
- 12) Maintain Trimmer With Care – Keep cutting attachment clean for best performance and to reduce the risk of injury. Follow instructions for changing accessories. Keep handles dry, clean, and free from oil and grease.
- 13) Check Damaged Parts – Before further use of the trimmer, a guard or other part that is damaged should be carefully checked to determine that it will operate properly and perform its intended function. Check for alignment of moving parts, binding of moving parts, breakage of parts, mounting, and any other condition that may affect its operation. A guard or other part that is damaged should be properly repaired or replaced by an authorized service center unless indicated elsewhere in this manual.
- 14) Keep guards in place and in working order.
- 15) Keep hands and feet away from cutting area and cutting attachment.

SAVE THESE INSTRUCTIONS

5.2 Intended Use

▲ WARNING

- This trimmer is designed for light duty cutting of grass and similar material in yards and gardens around the home. Use of the trimmer for operations different than intended could result in serious injury or death.
 - Use the trimmer only for light-duty trimming tasks around the home and garden.
 - Cut grass and similar material only. Do not use the trimmer for cutting shrubs, bushes or other types of heavy vegetation.
- Improper use could result in personal injury or property damage, including damage to the trimmer.
 - Use the trimmer and charger only as described in this manual.
 - Never attempt to modify or override the trimmer's controls or safety devices in any way.
 - Never use a trimmer that has been modified or altered from its original design.
- The LK 45 charger (power supply) is designed for charging STIHL HSA 45, FSA 45 and BGA 45 power tools only.

5.3 Operator

⚠ WARNING

- Working with the trimmer can be strenuous. The operator must be in good physical condition and mental health. To reduce the risk of personal injury from fatigue and loss of control:
 - Check with your doctor before using the trimmer if you have any health condition that may be aggravated by strenuous work.
 - Do not operate the trimmer while under the influence of any substance (drug, alcohol or medication, etc.) that might impair vision, balance, dexterity or judgment.
 - Be alert. Do not operate the trimmer when you are tired. Take a break if you become tired.
 - Do not permit minors to use the trimmer.
- According to STIHL's current knowledge, the electric motor of this trimmer should not interfere with a pacemaker.
 - However, persons with a pacemaker or other implanted medical device should consult their physician and device manufacturer before operating this trimmer.

5.4 Personal Protective Equipment

⚠ WARNING

- Even a properly installed and adjusted deflector may not protect the operator from all foreign objects thrown back by the cutting attachment. Thrown objects may also ricochet and strike the operator. To reduce the risk of personal injury:
 - Always wear proper clothing and protective apparel, including proper eye protection.
- Loss of control and severe cut injuries may result if hair, clothing or apparel make contact with the moving cutting attachment or otherwise become entangled in the components of the trimmer. To reduce the risk of severe personal injury:



- Wear sturdy and snug-fitting clothing that also allows complete freedom of movement.
- Wear overalls or long pants made of heavy material to help protect your legs. Do not wear shorts.
- Avoid loose-fitting jackets, scarves, neckties, flared or cuffed pants, jewelry and any other apparel that could be caught on branches, brush or the moving cutting attachment.
- Secure hair above shoulder level before starting work.

- To reduce the risk of eye injury:



- Always wear goggles or close-fitting protective glasses with adequate side protection that are impact-rated and marked as complying with ANSI Z87 "+".
- If there is a risk of facial injury, STIHL recommends that you also wear a face shield or face screen over your goggles or protective glasses.
- Wear an approved protective helmet, when there is a risk of head injury.

- Good footing is very important. To help maintain a secure footing and reduce the risk of injury while working:



- Wear substantial footwear with non-slip soles. Do not wear sandals, flip-flops, open-toed or similar footwear.

- To improve your grip and help protect your hands:



- Always wear heavy-duty non-slip work gloves made of leather or another wear-resistant material when handling the trimmer.

5.5 Trimmer

⚠ WARNING

- To reduce the risk of electric shock:



- Do not expose the trimmer to rain, water or excessive moisture.
- Store the trimmer indoors.
- Never immerse the trimmer in water or other liquids.

- If the moving cutting attachment contacts you, it will result in serious laceration injuries. To reduce the risk of such injuries:

- Keep hands, feet and other parts of your body away from the cutting attachment.
- Never touch the moving cutting attachment with your hand or any other part of your body.
- Never operate the trimmer with a damaged or missing deflector.

- This battery-powered trimmer is intended only for light-duty garden and landscape maintenance around the home. Use for other purposes may increase the risk of personal injury and property damage.

- Cut grass and similar material only. Do not use the trimmer for cutting brush, shrubs, bushes or other types of heavy vegetation.
- Read and follow the operating instructions in this manual for approved applications, 16.

- To reduce the risk of personal injury to the operator and bystanders:



- Always release the trigger switch and remove the activation key before assembling, transporting, adjusting, inspecting, cleaning, servicing, maintaining or storing the trimmer and any other time it is not in use.

- Although certain unauthorized attachments may fit your STIHL trimmers, their use may be extremely dangerous. Only attachments supplied by STIHL or expressly approved by STIHL for use with this specific model are recommended.
 - Use only attachments supplied or expressly approved by STIHL.
 - Never attempt to mount a metal blade for use on the trimmer.
 - Never modify this trimmer in any way.
 - Never attempt to modify or override the trimmer's controls or safety devices in any way.
 - Never use a trimmer that has been modified or altered from its original design.
- If the trimmer is dropped or subjected to similar heavy impacts:
 - Check that it is undamaged, in good condition and functioning properly before continuing work.
 - Check that the controls and safety devices are working properly.
 - Check the LEDs for error messages, 10.1.
 - Never work with a damaged or malfunctioning trimmer.
 - Never use or charge a trimmer with a housing that is cracked, deformed, excessively hot, leaking battery fluid or otherwise damaged. These could be signs that the battery inside the trimmer is damaged, increasing the risk of personal injury and property damage from short circuit, fire or explosion. In case of doubt, have the trimmer checked by your authorized STIHL servicing dealer.
- If the trimmer is damaged, not working properly, has been left outdoors, exposed to rain or damp conditions or dropped into water or other liquid, its components,

including its integrated battery, may no longer function properly and safety devices may be inoperative. To reduce the risk of personal injury and property damage:

- Take the trimmer to your authorized STIHL servicing dealer to be checked before further operation.
- Genuine STIHL replacement parts are specifically designed to match your trimmer and meet safety and performance requirements. Use of parts that are not authorized or approved by STIHL may cause serious or fatal injury or property damage.
 - STIHL recommends that only identical STIHL replacement parts be used.

5.6 Integrated Battery

⚠ WARNING

- Use of an unauthorized charging device can damage the lithium ion battery inside the trimmer and result in fire, explosion and personal injury and property damage.
 - Charge the trimmer only with a genuine STIHL LK 45 charger (power supply).
- The trimmer's integrated battery contains safety features and devices which, if damaged, may allow it to generate heat, rupture, leak, ignite or explode.
 - Be alert for signs that the battery may be damaged: never use or charge a trimmer with a housing that is cracked, deformed, excessively hot, leaking battery fluid or otherwise damaged.
 - Never attempt to remove the battery or open or disassemble the trimmer's housing for any reason.
 - Never subject the trimmer to heavy impacts or attempt to crush, drop or otherwise damage it.



- Never heat the trimmer above 212 °F (100 °C) or place it on or near fires, stoves or other high-temperature locations.

- Never expose the trimmer to microwaves or high pressures.

- Never insert foreign objects into the trimmer's charging socket, activation key socket or other openings.

- High temperatures may cause the trimmer's integrated battery to generate heat, rupture, leak, ignite or explode, resulting in severe or fatal personal injury and property damage. Exposure to temperatures outside the recommended temperature range may also damage the battery.



- Use and store the trimmer only within an ambient temperature range of 32 °F to 122 °F (0 °C to 50 °C).

- Never store the trimmer in direct sunlight or inside a vehicle in hot weather.

- To reduce the risk of personal injury and property damage in the event the trimmer emits smoke, an unusual smell or feels unusually hot while using, charging or storing:
 - Immediately discontinue using or charging the trimmer. Contact the authorities in the event of fire or explosion.
- To reduce the risk of electric shock:
 - Never bridge the electrical contacts of the activation key socket with wires or other metallic objects (e.g., paper clips, nails, coins, keys).



- Keep the trimmer dry. Protect it from rain and ensure that the trimmer and its battery are never exposed to water, liquids or damp conditions.

- Never immerse the trimmer in water or other liquids.



- Store the trimmer indoors in a dry room.
- Never store the trimmer in damp or corrosive environments or in conditions that could lead to corrosion of its metal components or battery.
- Protect the trimmer from exposure to corrosive agents such as garden chemicals and de-icing salts, which may damage its battery and increase the risk of short circuit, fire and explosion.



- Do not attempt to repair, open or disassemble the trimmer. There are no user-serviceable parts inside.
- If the integrated battery is damaged, battery fluid can leak out of the trimmer. Leaking battery fluid can cause skin and eye irritation or chemical burns.
 - Avoid contact with skin and eyes.
 - Use an inert absorbent such as sand on spilled liquids.
 - In the event of accidental contact, immediately rinse the contact area thoroughly with mild soap and water.
 - If fluid gets into your eye(s): Do not rub. Rinse water over the open eye(s) for at least 15 minutes and seek medical attention.
- A battery fire can be dangerous. To reduce the risk of severe personal injury and property damage in the event of fire:
 - Evacuate the area. Fire can spread rapidly. Stay clear of any vapors generated and maintain a safe distance.
 - Contact the fire department.
 - Although water can be used to put out a battery fire, use of a multi-purpose dry chemical fire extinguisher is preferable.
 - Consult the fire department regarding proper disposal of the burned battery.

5.7 Using the Trimmer

5.7.1 Before Operation

WARNING

- Misuse or unauthorized use may result in personal injury and property damage.
 - Use the trimmer only as described in this instruction manual.
- For proper assembly of the cutting attachment, deflector and handle:
 - Read and follow the instructions on mounting the cutting attachment, deflector and handle,  11.
- The cutting attachment and deflector must be an approved combination. Before replacing:
 - Read and follow the instructions on selecting the proper cutting attachment and deflector,  24.1.
- The cutting attachment must be properly installed and tightened before starting work. Failure to use the proper parts to mount the cutting attachment may cause the head to fly off and seriously injure the operator or bystanders.
 - Never mount a cutting attachment to the trimmer without the proper installation of all required parts (e.g., nuts, screws, thrust washer, thrust plate, etc.).
 - Before starting work, inspect for loose parts (nuts, screws, etc.) and for cracked or damaged heads.
 - Replace damaged heads before using the power tool.

- Using only the approved combination of cutting attachment and deflector is extremely important to maximize cutting performance and reduce the risk of personal injury from thrown objects or contact with the cutting attachment:
 - To reduce the risk of serious injury, never use wire or metal-reinforced line or other material in place of the recommended nylon cutting line. Pieces of wire could break off and be thrown at high speed toward the operator or bystanders.
 - Using a trimmer that is modified, damaged, improperly adjusted or not completely and securely assembled can lead to a malfunction and increase the risk of serious personal injury or death.
 - Never operate a trimmer that is modified, damaged, improperly maintained or not completely and securely assembled.
 - Always check your trimmer for proper condition and operation, particularly the retaining latch, trigger switch lockout, trigger switch, deflector and cutting attachment.
 - Ensure that the retaining latch, trigger switch lockout and trigger switch move freely and spring back into place when released. The trigger switch must not engage until the retaining latch is unlocked and the trigger switch lockout is depressed.
 - Never attempt to modify or override the controls or safety devices.
 - The cutting attachment must engage only when the activation key is inserted, the retaining latch is unlocked and the trigger switch lockout and trigger switch are depressed.
 - If your trimmer or any part is damaged or does not function properly, take it to your authorized STIHL servicing dealer. Do not use the trimmer until the problem has been corrected.
 - Before inserting the activation key:
 - Check the electrical contacts of the activation key and activation key socket for corrosion or other foreign matter. Keep clean.
 - Never insert a damaged, deformed or corroded activation key.
 - Read and follow the instructions on switching on the trimmer,  14.1.
 - To help reduce the risk of serious personal injury or death from unintentional starting:
 - Be sure the retaining latch is in the locked position before inserting the activation key.
 - Never carry the trimmer with your finger on the trigger switch.
 - Release the trigger switch before removing the activation key.
- 
 - Remove the activation key before assembling, transporting, adjusting, inspecting, cleaning, servicing, maintaining or storing the trimmer and any other time it is not in use.
 - Never leave the trimmer unattended when the activation key is inserted.
 - Never store the activation key in the trimmer.
- Before switching on your trimmer, take the following steps to reduce the risk of personal injury from thrown objects, loss of control or inadvertent contact with the cutting attachment:
 - Be sure that the cutting attachment is clear of you and all other obstructions and objects, including the ground.
 - Read and follow the instructions on switching on the trimmer,  14.1.

5.7.2 Holding and Controlling the Trimmer

When trimming

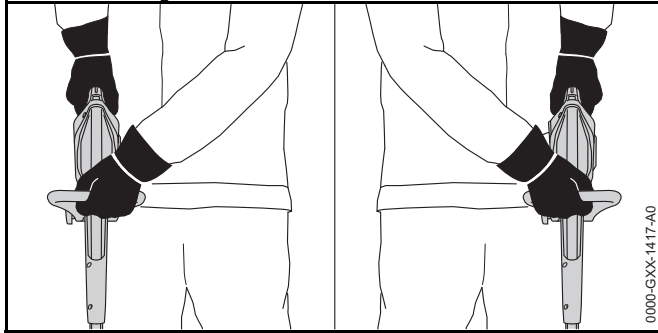

When edging

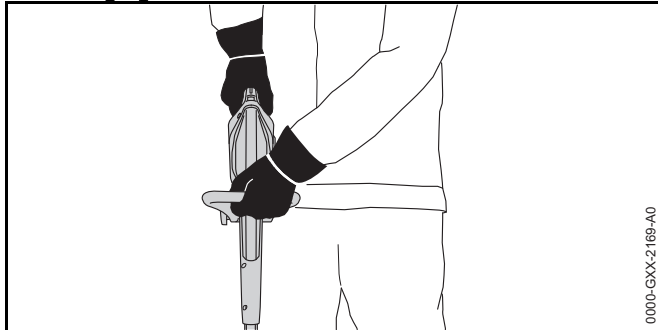

⚠ WARNING

- To maintain a firm grip and properly control your trimmer:
 - Keep the handles clean and dry at all times. Keep them free of moisture, pitch, oil, grease and resin.
- To reduce the risk of serious or fatal injuries to the operator or bystanders from loss of control:
 - Always hold the trimmer firmly with both hands when you are working.
 - Wrap your fingers tightly around the handles, keeping the handles cradled between your thumb and forefinger (see illustration).

- Position the trimmer in such a way that all parts of your body are clear of the cutting attachment whenever the activation key is inserted.

- Working with the cutting attachment above ground level or perpendicular to the ground increases the risk of severe injury from thrown objects. It also exposes more of the cutting attachment and makes the trimmer more difficult to control, increasing the risk of injury. To reduce the risk of serious or fatal injury from loss of control or thrown objects when trimming:
 - Keep the cutting attachment at ground level, parallel to the ground.
- Always adjust the drive tube position and trimmer head angle before using the unit for edging,  12.3. To reduce the risk of serious or fatal injury from loss of control or thrown objects when the trimmer is converted in this manner:
 - Always hold the control handle with your right hand and the loop handle with your left hand (see illustration).
 - Keep the drive tube and cutting attachment to the right side of your body while working, ensuring that the deflector is positioned between the cutting attachment and your body at all times
 - Always adjust the position of the loop handle and length of the drive shaft to suit your height and reach. Always maintain a comfortable and effective working position.

- To reduce the risk of serious or fatal cut injuries to the operator or bystanders from contact with the cutting attachment:



- Keep hands, feet and other body parts away from the cutting attachment.
- Never touch a moving cutting attachment with your hand or any other part of your body
- Do not touch the cutting attachment while the activation key is inserted.

- Operating the trimmer with one hand may lead to loss of control and is extremely dangerous. To reduce the risk of serious or fatal injury to the operator or bystanders from loss of control:



- Never attempt to operate the trimmer with one hand.

- To reduce the risk of serious or fatal cut injuries to the operator or bystanders from loss of control, keep proper footing and balance at all times:
 - Make sure you have good balance and a secure footing at all times.
 - Take special care in overgrown or wet terrain and always watch for hidden obstacles such as tree stumps, roots, rocks, holes and ditches to avoid stumbling or falling.
 - Be extremely cautious when working on slopes or uneven ground.
 - For better footing, always clear away fallen branches, scrub, cuttings and other material, objects or vegetation that can increase the danger of slipping, tripping or falling.
 - Never operate the trimmer above waist height.
 - Do not overreach.
- The trimmer should be balanced for proper control and less fatigue during operation.
 - Adjust the length of the drive tube and position of the loop handle to achieve and maintain a comfortable and effective working position,  12.

5.7.3 Working Conditions

⚠ WARNING

- Operate your trimmer only under good visibility during favorable daylight conditions.
 - Postpone the work if the weather is windy, foggy, rainy or inclement.
- Your trimmer is a one-person machine.
 - Bystanders, especially children, and animals should not be allowed in the area where it is in use.
 - Switch off the trimmer immediately if you are approached.
- To reduce the risk of injury to bystanders and unauthorized users:
 - Never leave the trimmer unattended when the activation key is inserted.
 - Switch off the trimmer and remove the activation key during work breaks and any other time the trimmer is not in use.
- Sparks generated from operation of the trimmer may be capable of igniting combustible gases, liquids, vapors, dusts or other combustible materials and substances. To reduce the risk of fire and explosion:
 - Never operate the trimmer in a location where combustible gases, liquids, vapors, dusts or other combustible materials and substances are present.
 - Read and follow recommendations issued by government authorities (e.g., OSHA) for identifying and avoiding the hazards of combustible gases, liquids, vapors, dusts or other combustible materials and substances.
- Use of this trimmer can generate dust and other substances containing chemicals known to cause respiratory problems, cancer, birth defects and other reproductive harm.
 - Consult governmental agencies such as EPA, OSHA, CARB and NIOSH and other authoritative sources on hazardous materials if you are unfamiliar

with the risks associated with the particular substances you are cutting or with which you are working.

- Inhalation of certain dusts, especially organic dusts such as mold or pollen, can cause susceptible persons to have an allergic or asthmatic reaction. Substantial or repeated inhalation of dust or other airborne contaminants, especially those with a smaller particle size, may cause respiratory or other illnesses.
 - Control dust at the source where possible.
 - To the extent possible, operate the trimmer so that the wind or operating process directs any dust, mist or other particulate matter raised by the trimmer away from the operator.
 - When respirable dust or other particulate matter cannot be kept at or near background levels, always wear a respirator that is approved by NIOSH and rated for worksite-specific conditions. Follow the recommendations of governmental authorities (e.g., OSHA/NIOSH) and occupational and trade associations.
- If the vegetation being cut or the surrounding ground is coated with a chemical substance, such as a pesticide or herbicide:
 - Read and follow the instructions and warnings that accompanied the substance coating the vegetation or surrounding ground.

5.7.4 Operating Instructions

WARNING

- In the event of an emergency:
 - Switch off the motor immediately and remove the activation key.
- The cutting attachment continues to rotate for a short period after the trigger switch is fully released. This is known as the "flywheel effect." To reduce the risk of serious personal injury from contact with the cutting attachment:



- Wait for the cutting attachment to stop before walking with the trimmer or putting it down.

- The rotating cutting attachment may fling foreign objects directly or by ricochet a great distance. Thrown objects, including broken cutting attachments, may cause serious or fatal injury to the operator or bystanders. To reduce the risk of severe personal injury:



- Inspect the work area. Remove stones, glass, pieces of metal or other objects that could be thrown by the cutting attachment, damage the cutting attachment or cause damage to property (e.g., parked vehicles, windows).



- Always wear proper eye protection and keep bystanders at least 50 ft. (15 m) away from the work area. Any persons who must enter the restricted area must also wear proper eye protection.

- To reduce the risk of damage to property, also maintain this distance from such objects as vehicles and windows.
- Maintaining a minimum distance of 50 ft. (15 m) cannot eliminate the potential risk of personal injury and property damage from thrown objects.
- Switch off the motor immediately if you are approached while working with the trimmer.

- Your trimmer is equipped with a deflector. To reduce the risk of personal injury from thrown objects and contact with the cutting attachment:



- Never operate the trimmer with a damaged or missing deflector.
- Keep the deflector properly adjusted at all times.

- This trimmer is designed for use only with the STIHL PolyCut 2-2 mowing head, which may be operated only with the specified nylon line or rigid polymer blades. Use of metal cutting attachments, wire or metal-reinforced line or other non-approved cutting attachments is not authorized and could be extremely dangerous.



- Never use metal blades or metal-reinforced line on this trimmer. Use only the cutting attachments recommended in this manual, in combination with the recommended deflector. See Combinations of Deflectors and Cutting Attachments, 24.1.

- To reduce the risk of severe personal injuries from unintentional starting:



- Never touch the cutting attachment or mowing head with your hand, feet or any other part of your body while the activation key is inserted, even when the cutting attachment is not moving. Keep bystanders at least 50 ft. (15 m) away.

- Remove the activation key before installing or adjusting the bump guard and before converting the unit for edging.



- If the mowing head, cutting attachment or deflector becomes dirty, clogged or stuck, always switch off the motor, make sure the cutting attachment has stopped and remove the activation key before inspecting the cutting attachment and deflector. Clean dirt, grass, weeds and other material from the mowing head and deflector at regular intervals, but only after removing the activation key.

- A damaged or loose cutting attachment or mowing head may vibrate, crack, break or come off the trimmer, which may result in serious or fatal injury.
 - Make sure the cutting attachment and mowing head are properly tightened before starting work.
 - Check the tightness and condition of the cutting attachment and mowing head before starting work and any time trimming behavior changes during use. Always switch off the motor, wait for the cutting attachment to stop and remove the activation key before inspecting the trimmer or its cutting attachment.
 - If the mowing head or cutting attachment loosens after being properly tightened, stop work immediately and have the trimmer inspected by your authorized STIHL servicing dealer.
 - Never use a trimmer with a loose mowing head or cutting attachment.
- A cracked, damaged or worn out mowing head may shatter at high speeds and cause serious or fatal injury.
 - Have a cracked, damaged or worn out mowing head replaced immediately, even if damage appears to be limited to superficial cracks.

DANGER

- To reduce risk of electrocution:



- Never operate this trimmer in the vicinity of any wires or cables that may be carrying electric current.
- Do not rely on the trimmer's insulation against electric shock.

6 Charger Safety

6.1 Warnings and Instructions

⚠ WARNING

- To reduce the risk of fire, electric shock and other personal injury or property damage:
 - Read and follow all cautionary markings on the charger and trimmer and all instructions in this manual before using the charger.
 - Use the STIHL LK 45 charger (power supply) only for charging STIHL HSA 45, FSA 45 and BGA 45 power tools. Using the STIHL LK 45 for other purposes is prohibited and may lead to fire, explosion or electric shock, resulting in serious or fatal personal injury and property damage.
- 
- For indoor use only.
 - Keep the charger dry. Protect it from rain, water, liquids and damp conditions. Never charge a wet trimmer or use a wet charger.
- Do not handle the charger, including power supply cord and plug, with wet hands.
 - Never use a damaged or improperly functioning charger.
 - Never use or charge a trimmer with a housing that is cracked, deformed, excessively hot, leaking battery fluid or otherwise damaged. These could be signs that the integrated battery inside the trimmer is damaged, increasing the risk of personal injury and property damage from short circuit, fire or explosion.
 - Operate the charger only indoors, in dry rooms and within an ambient temperature range of 32 °F to 104 °F (0 °C to 40 °C).
 - Keep the charger out of the reach of children.
 - Always plug the charger into a properly installed electrical outlet matching the voltage and electrical frequency stated on the charger.

- Never use power strips to operate multiple chargers or other devices from the same outlet or on the same circuit.
 - Do not operate a charger that has received a sharp or heavy blow, has been dropped or is otherwise damaged or not functioning properly in any way.
 - Do not attempt to repair, open or disassemble the charger. There are no user-serviceable parts inside.
- To reduce the risk of electric shock or fire from a short circuit:
 - Make sure the trimmer and charger are completely dry before starting the charging process.
 - The charger heats up during the charging process. To reduce the risk of fire:
 - Do not operate on a combustible surface (e.g., paper, cardboard, textiles) or in a combustible environment.
 - Allow the charger to cool down normally. Do not cover it.
 - Chargers can produce sparks which may ignite combustible gases, liquids, vapors, dusts or other combustible materials. To reduce the risk of fire and explosion:
 - Do not operate in a location where combustible gases, liquids, vapors, dusts or other combustible materials are present.
 - Using a damaged power supply cord or plug may result in fire, electric shock and other personal injury or property damage. To reduce these risks:



- Check the charger's power supply cord and plug regularly for damage. If damaged, immediately disconnect the plug from the electrical outlet.
- Replace the charger if the power supply cord becomes damaged. The power supply cord cannot be repaired or replaced.
- Unplug the charger from the electrical outlet and remove it from the trimmer when not in use

- Never jerk the power supply cord to disconnect it from the electrical outlet. To unplug, grasp the plug, not the power supply cord.
- Do not use the power supply cord for carrying or hanging up the charger.
- Make sure the power supply cord is located or marked so that it will not be stepped on, tripped over, come in contact with sharp objects or moving parts, or otherwise be subjected to damage or stress.
- An extension cord should not be used unless absolutely necessary. Overloading an extension cord can result in overheating and fire. If an extension cord must be used:
 - Use only a properly wired 16 gauge (AWG 16) or heavier gauge extension cord.
 - Never connect more than one charger or other device to an extension cord.
 - Never use an extension cord with a wattage rating lower than the wattage on your charger's rating plate.
 - Never use an extension cord if the blades on its plug are different from the blades on the charger plug in number, size or shape.
 - Do not link (chain) extension cords.
- In case of fire, or if the charger or trimmer it is charging emits smoke, an unusual smell, feels hot or appears abnormal in any other way:
 - Immediately disconnect the charger from the outlet. Contact the authorities in the event of fire or explosion.
 - Have the charger and trimmer inspected and repaired by an authorized STIHL servicing dealer before use.
- Operation of the trimmer is disabled during the charging process to reduce the risk of electric shock.
 - Do not attempt to operate the trimmer during the charging process or any time it is connected to the LK 45.

7 Maintenance, Repair and Storage

7.1 Warnings and Instructions

⚠ WARNING

- There are no user-authorized repairs for the trimmer or charger. To reduce the risk of fire, electric shock or other personal injury and property damage:
 - Users may carry out only the cleaning and maintenance operations described in this manual.
 - Strictly follow the cleaning and maintenance instructions in the appropriate sections of this instruction manual.
 - Never attempt to repair a damaged or broken mowing head or cutting attachment. This may cause broken parts to come off and result in serious or fatal injuries.
 - STIHL recommends that all repair or replacement work be performed by authorized STIHL servicing dealers.
- Unintentional starting may result in personal injury or property damage. To reduce the risk of personal injury and property damage from unintentional starting:











- Remove the activation key before inspecting the trimmer or carrying out any cleaning, maintenance or repair work, before storing, and any other time the trimmer is not in use.

- Use of parts that are not authorized or approved by STIHL may cause serious or fatal injury or property damage.
 - STIHL recommends that only identical STIHL replacement parts be used for repair or maintenance.
- To reduce the risk of electric shock:
 - Unplug the charger from the electrical outlet before inspecting or cleaning the charger.
 - Regularly check the charger and ensure that the insulation of the power supply cord and plug are in good condition and show no signs of aging (brittleness), wear or damage.
 - Replace the charger if the power supply cord becomes worn or damaged. The power supply cord cannot be repaired or replaced.
- To reduce the risk of short circuit and fire:
 - Keep the charging socket and power supply cord connector free of foreign matter. Clean as necessary with a dry cloth or soft, dry brush.
- Improper storage can result in unauthorized use, damage to the trimmer and charger, and an increased risk of fire, electric shock and other personal injury or property damage.
 - Remove the activation key from the trimmer before storing. Store the activation key away from the trimmer in a safe place that is inaccessible to children and other unauthorized users.
 - Never store the trimmer with the activation key inserted.
 - Before storing, always unplug the charger from the electrical outlet and remove the charger from the trimmer.
 - Store the trimmer and charger indoors in a dry, secure place that cannot be accessed by children or other unauthorized users.
 - Store the trimmer only within an ambient temperature range of 32 °F to 122 °F (0 °C to 50 °C).

8 Before Starting Work

8.1 Preparing the Trimmer for Operation



Before starting work:

- ▶ Fully charge the trimmer,  9.
- ▶ Mount the deflector,  11.1.
- ▶ Mount the trimmer line or polymer blades on the mowing head,  11.2.1 or  11.2.2.
- ▶ Mount the trimmer's loop handle,  11.3.
- ▶ Adjust the length of the drive tube,  12.1.
- ▶ Adjust the trimmer's loop handle,  12.2.
- ▶ Check the condition of the mowing head and cutting attachment,  15.2.
- ▶ Check the controls for proper function and condition,  15.1.

9 Charging the Trimmer

9.1 Charging

WARNING

Read and follow the trimmer and charger safety precautions and instructions in this manual,  5.5 and  6. Be alert for signs that the integrated battery may be damaged. To reduce the risk of fire and explosion, never use or charge a trimmer with a housing that is cracked, deformed, excessively hot, leaking battery fluid or otherwise damaged,  5.6.

WARNING

Since the trimmer and charger heat up during the charging process, do not charge the trimmer on a combustible surface or in a location where combustible gases, liquids, vapors, dusts or other combustible materials or substances are present,  6.

To charge the trimmer:

- ▶ Remove the activation key,  13.2.

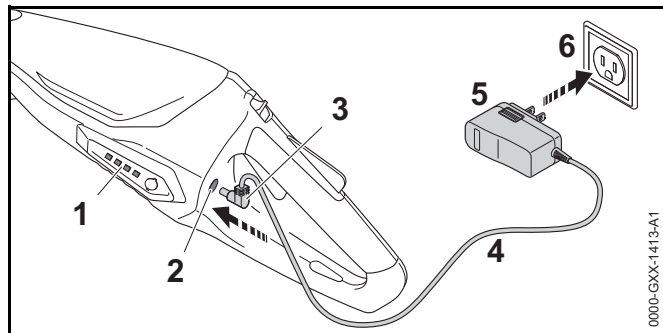

- ▶ Insert the charger plug into a properly installed electrical outlet (6) with the same voltage and electrical frequency stated on the charger's rating plate (5).
- ▶ Push the connector (3) into the trimmer's charging socket (2) until it stops.
The LEDs on the trimmer (1) glow green during charging and show the state of charge.

When the LEDs on the trimmer go out, the charging process is complete and the charger will shut itself off.

- ▶ Remove the charger from the trimmer and disconnect the charger plug from the electrical outlet when charging is complete.

A trimmer is not fully charged when it ships from the factory. STIHL recommends that you fully charge the trimmer before using it the first time.

Operate the charger only indoors, in dry rooms and within an ambient temperature range of 32 °F to 104 °F (0 °C to 40 °C).

The trimmer heats up during operation. The charging process begins only after the trimmer and its integrated battery have cooled down sufficiently.

Charging time depends on a number of factors, including the condition of the integrated battery and the ambient temperature. For a complete list of approximate charging times, see www.stihl.com/charging-times.

Operation of the trimmer is disabled during charging and any time the trimmer is connected to the charger.

10 LED Diagnostics

10.1 Trimmer Status

LEDs on the trimmer show the status of the power tool and its integrated battery.

If three LEDs glow red continuously: the integrated battery is either too hot or too cold. Allow the trimmer to warm up or cool down gradually at an ambient temperature of about 50 °F to 68 °F (10 °C to 20 °C).

If three LEDs flash red when you activate the trigger switch: the trimmer has an electrical malfunction. Do not operate or charge the trimmer. Have it checked by an authorized STIHL servicing dealer before use or storage.

For troubleshooting information,  22.

10.2 Charge Status

The LEDs also show the trimmer's state of charge.

To determine the trimmer's state of charge:

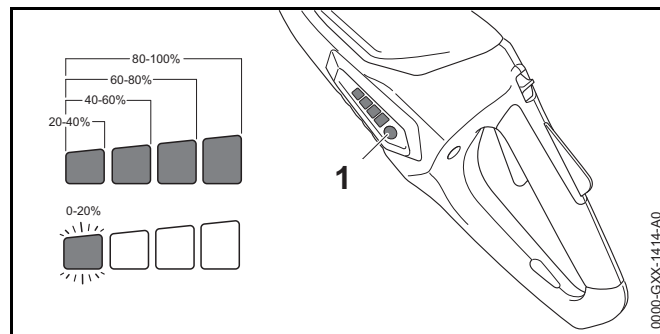

- ▶ Press the push button (1) on the trimmer.
The LEDs on the trimmer will glow or flash green for about 5 seconds and indicate the state of charge (see illustration).

For example:

If four green LEDs glow continuously: full charge.

If one green LED is flashing: less than 20 % charge.



11 Assembling the Trimmer

11.1 Mounting the Deflector

! WARNING

To reduce the risk of injury from thrown objects or contact with the cutting attachment, never operate the trimmer without a properly mounted deflector. Keep bystanders at least 50 ft. (15 m) away.

To mount the deflector:

- ▶ Switch off the trimmer,  14.2.
- ▶ Remove the activation key,  13.2.

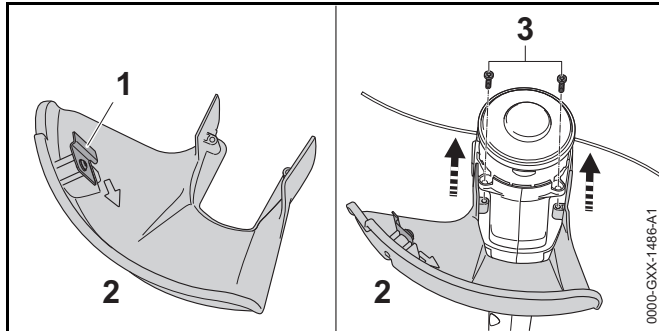

- ▶ Push the deflector (2) into the guides on the housing until it stops.
The deflector must be tight against the housing.

- ▶ Insert and tighten the screws (3).

The line limiting blade (1) comes mounted in the deflector and may not be removed.

11.2 PolyCut 2-2 Mowing Head

11.2.1 Mounting the Trimmer Line



! WARNING

Use of metal cutting attachments, wire or metal-reinforced line is not authorized and could be extremely dangerous. Use only the cutting attachments recommended in this manual, in combination with the recommended deflector,  5.7.4.

! WARNING

A damaged or loose cutting attachment or mowing head may vibrate, crack, break or come off the trimmer, which may result in serious or fatal injury or property damage. Make sure the mowing head and cutting attachment are properly tightened and in good condition before starting work,  5.7.4.

To mount trimmer line on the PolyCut 2-2:

- ▶ Switch off the trimmer,  14.2.
- ▶ Remove the activation key,  13.2.

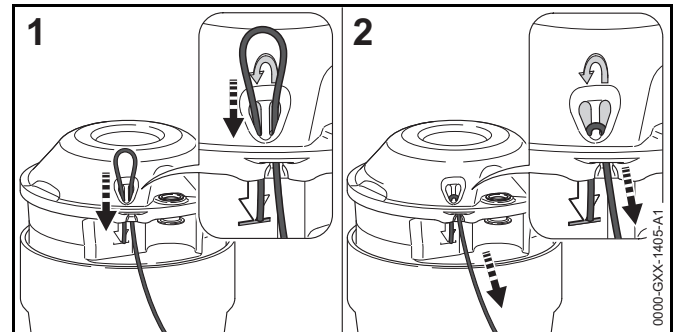

- ▶ From below, push the trimmer line up through the right mounting hole and pull it back down through the left mounting hole until it is even with the bottom of the arrow (1).
- ▶ Hold the short end of the trimmer line firmly as you pull the long end downward and then out through the notch in the mowing head. Make sure the trimmer line is firmly seated in the notch (2).

- ▶ Repeat the mounting process on the other side of the mowing head with the second length of line.

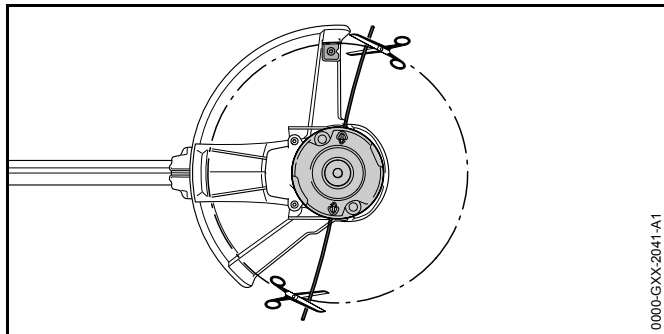

- ▶ Cut the trimmer line so that it extends to the line limiting blade.

NOTICE

Using the trimmer with overly long trimmer line increases the load on the motor and reduces its operating speed. This may result in overheating and damage to important components.

11.2.2 Mounting Polymer Blades

! WARNING

Use of metal cutting attachments, wire or metal-reinforced line is not authorized and could be extremely dangerous. Use only the cutting attachments recommended in this manual, in combination with the recommended deflector, 5.7.4.

! WARNING

A damaged or loose cutting attachment or mowing head may vibrate, crack, break or come off the trimmer, which may result in serious or fatal injury. Make sure the mowing head and cutting attachment are properly tightened and in good condition before starting work, 5.7.4.

To mount the PolyCut 2-2 polymer blades on the mowing head:

- ▶ Switch off the trimmer, 14.2.
- ▶ Remove the activation key, 13.2.

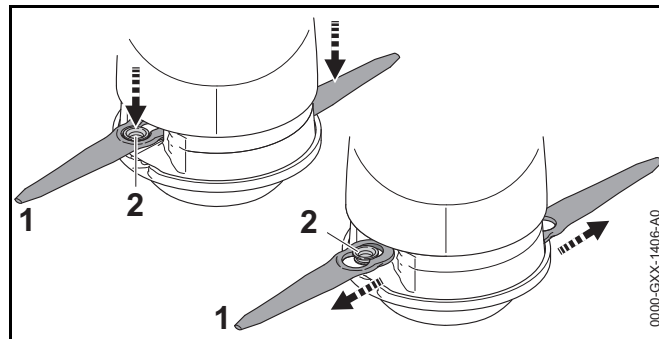

- ▶ Position the large hole in the polymer blade on the mounting post (see illustration).
- ▶ Pull the polymer blade (1) outward until the mounting post (2) locks in the small hole in the polymer blade.
- ▶ Repeat the mounting process on the other side of the mowing head with the second polymer blade.

Always ensure that both cutting blades are properly mounted before starting work. Operating the trimmer with only one blade will reduce cutting performance and may damage the trimmer.

11.3 Mounting the Loop Handle

! WARNING

To reduce the risk of injury from loss of control, ensure that the loop handle is properly mounted and adjusted before starting work.

To mount the loop handle:

- ▶ Switch off the trimmer, 14.2.
- ▶ Remove the activation key, 13.2.

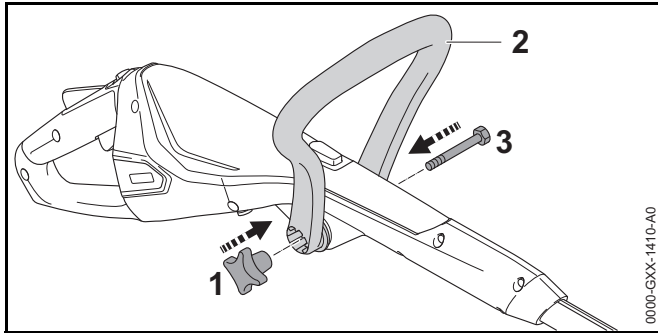

- ▶ Line up the loop handle (2) with the mounting hole on the trimmer, keeping the recess for the star knob (1) on the right (see illustration).
- ▶ Insert the mounting screw (3) and tighten it with the star knob.

12 Adjusting the Trimmer

12.1 Adjusting the Length of the Drive Tube

! WARNING

To reduce the risk of injury from loss of control, ensure that the drive tube is properly adjusted and engaged in the locked position at all times while working.

The length of the drive tube can be adjusted to suit the height and reach of the operator.

To adjust the length of the drive tube:

- ▶ Switch off the trimmer, 14.2.
- ▶ Remove the activation key, 13.2.
- ▶ Hold the drive tube firmly.

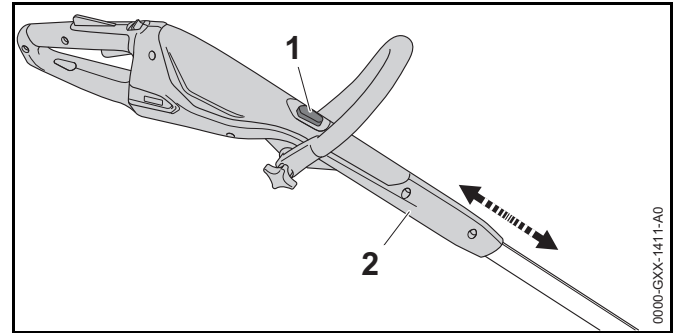

- ▶ Depress and hold the drive tube release button (1).
- ▶ Adjust the control handle (2) until it engages in the desired position.
- ▶ Release the drive tube release button.

12.2 Adjusting the Loop Handle

The loop handle can be set in different positions to suit the height and reach of the operator.

To adjust the position of the loop handle:

- ▶ Switch off the trimmer, 14.2.
- ▶ Remove the activation key, 13.2.

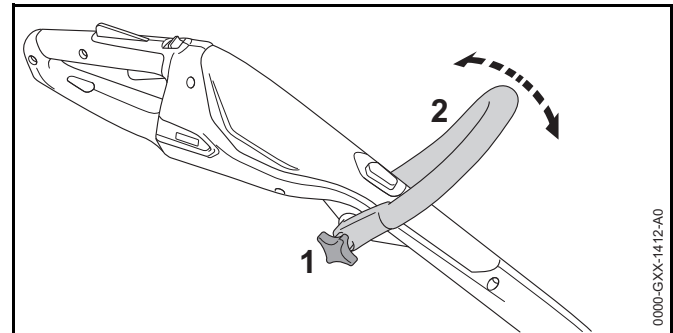

- ▶ Loosen the star knob (1).
- ▶ Adjust the loop handle (2) to the desired operating position.
- ▶ Tighten the star knob securely.



12.3 Converting the Trimmer for Edging

⚠ WARNING

To reduce the risk of injury from loss of control, ensure that the loop handle and drive tube are properly adjusted and the trimmer head adjustment latch are locked and secured at all times while working.

The trimmer can be converted for use in edging applications.

To convert the FSA 45:

- ▶ Switch off the trimmer,  14.2.
- ▶ Remove the activation key,  13.2.

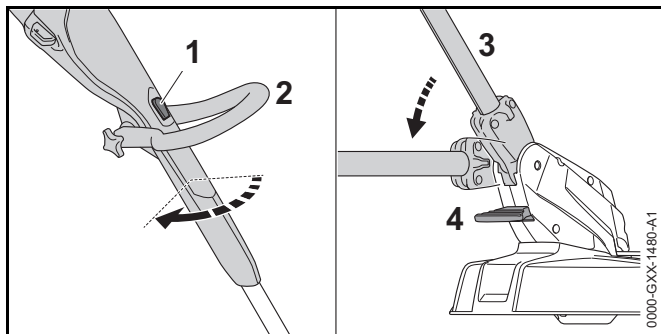

- ▶ Depress and hold the drive tube release button (1).
- ▶ Turn the loop handle (2) 90° around the drive tube until it locks.
- ▶ Release the drive tube release button.
- ▶ Press and hold the trimmer head adjustment latch (4).
- ▶ Tilt the drive tube (3) down until it locks.
- ▶ Release the trimmer head adjustment latch.

13 Inserting and Removing the Activation Key

13.1 Inserting the Activation Key

⚠ WARNING

To reduce the risk of severe personal injury from unintended activation, never store the activation key in the trimmer.

To insert the activation key:

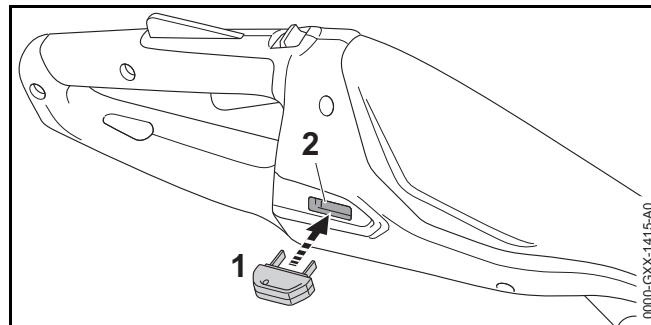

- ▶ Place the trimmer on a level surface.
- ▶ Insert the activation key (1) into the activation key socket (2) with even, steady pressure until it stops. Inserting the activation key enables the flow of electrical power from the integrated battery to the motor.

13.2 Removing the Activation Key

⚠ WARNING

To reduce the risk of severe personal injury from unintended activation, always remove the activation key before assembling, transporting, adjusting, cleaning, servicing, maintaining or storing the trimmer and any other time it is not in use.

To remove the activation key:



- ▶ Release the trigger switch.
- ▶ Place the trimmer on a level surface.

- ▶ Remove the activation key with even, steady pressure.
- ▶ Store the activation key away from the trimmer in a safe place that is inaccessible to children and other unauthorized users.



14 Switching the Trimmer On and Off

14.1 Switching On

⚠ WARNING

To reduce the risk of serious or fatal injuries to the operator or bystanders, keep hands, feet and other parts of the body away from the cutting attachment,  5.7.2. Do not touch the cutting attachment while the activation key is inserted. Never touch the moving cutting attachment with your hand or any part of your body,  5.7.4.

⚠ WARNING

Never operate your trimmer if it is modified, damaged, improperly adjusted or maintained, not completely and securely assembled or not functioning properly,  5.5. To reduce the risk of personal injury, always wear proper clothing and protective apparel, including proper eye protection, when operating your trimmer,  5.4. To reduce the risk of serious or fatal injury from loss of control, always hold the trimmer with both hands when you are working,  5.7.2.

Before switching on:

- ▶ Make sure you have a secure and firm footing.
- ▶ Stand upright.
- ▶ Always hold and operate the trimmer with one hand firmly on the rear or control handle and the other hand firmly on the front or loop handle.

To switch the trimmer on:

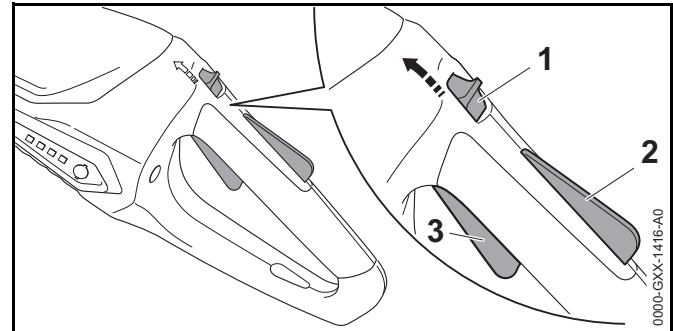

- ▶ Insert the activation key.
- ▶ Unlock the retaining latch (1) by pushing it forward with your thumb. Hold it in this unlocked position.
- ▶ Depress and hold the trigger switch lockout (2). The retaining latch can be released and will stay in the unlocked position.
- ▶ Squeeze the trigger switch (3) with your index finger. The cutting attachment will start moving.

The motor will not switch on unless the retaining latch is unlocked and the trigger switch lockout and trigger switch are pressed at the same time.

14.2 Switching Off

⚠ WARNING

The cutting attachment will continue to move for a short while after the trigger switch is released. To avoid serious or fatal injury, avoid contact with the moving cutting attachment. To reduce the risk of personal injury from unintended activation or unauthorized use, switch off the motor, ensure the cutting attachment has stopped and remove the activation key before transporting or putting the trimmer down.

To switch the trimmer off:

- ▶ Release the trigger switch and trigger switch lockout. Once the trigger switch and trigger switch lockout have been released, the retaining latch will return to its locked position and activation of the trigger switch will be blocked.

The cutting attachment will continue to move for a short time after the trigger switch is released. Take care to avoid contact after releasing the trigger switch and when setting down the trimmer.

15 Checking the Trimmer

15.1 Testing the Controls

Before starting work, confirm that the retaining latch (1), trigger switch lockout (2) and trigger switch (3) are undamaged and functioning properly:

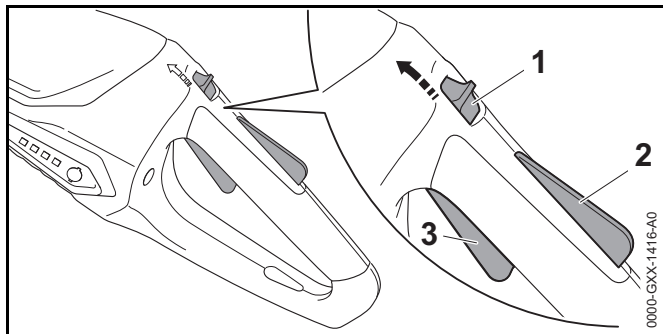

Retaining Latch (1), Trigger Switch Lockout (2) and Trigger Switch (3)

⚠ WARNING

To reduce the risk of serious or fatal injuries, keep hands, feet and other parts of the body away from the cutting attachment. Do not touch the cutting attachment while the activation key is inserted. Never touch the moving cutting

attachment with your hand or any part of your body,  5.7.2. Keep bystanders at least 50 ft. (15 m) away while testing the controls.

To test the controls:

- ▶ Remove the activation key.
- ▶ Unlock the retaining latch by pushing it forward with your thumb.
- ▶ Hold the retaining latch in the unlocked position.
- ▶ Depress the trigger switch lockout and the trigger switch.
- ▶ Release the retaining latch, trigger switch lockout and trigger switch.

The retaining latch, trigger switch lockout and trigger switch should return to their respective locked positions. If they do not, take the trimmer to an authorized STIHL servicing dealer to be repaired before use.

If you can depress the trigger switch without first unlocking the retaining latch and depressing the trigger switch lockout, take the trimmer to an authorized STIHL servicing dealer to be repaired before use.

- ▶ Insert the activation key.
- ▶ Hold the trimmer firmly with both hands, your fingers wrapped tightly around the handles. Unlock the retaining latch and depress the trigger switch lockout and trigger switch momentarily. The trimmer should switch on. If it does not, take the trimmer to an authorized STIHL servicing dealer to be repaired before use.
- ▶ Release the trigger switch. The trimmer should switch off.
- ▶ If the cutting attachment does not stop after you release the trigger switch, remove the activation key and take the trimmer to an authorized STIHL servicing dealer to be repaired before use.

15.2 Checking the Mowing Head and Cutting Attachment

! WARNING

To reduce the risk of injury from damaged or broken parts, check the condition of the trimmer, mowing head and cutting attachment before starting work and at regular, short intervals thereafter. Do not operate the trimmer with broken, damaged or malfunctioning parts, 5.7.1.

Before starting work, and periodically thereafter, check the mowing head and cutting attachment for wear or damage:

- Switch off the trimmer and remove the activation key.

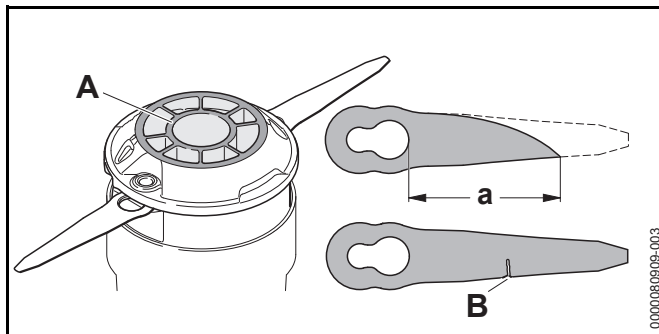

- If the wear mark (A) on the mowing head becomes visible, do not use the trimmer. Have the mowing head replaced before operating the power tool.
- Replace the polymer blades if they reduce in length to less than 1.8 in. (45 mm) (shown by distance a, above). Always replace both polymer blades or both pieces of nylon line at the same time.
- Do not use the mowing head if the polymer blades are worn or damaged (B). Replace the polymer blades immediately.

16 During Operation

16.1 Using the Trimmer

! WARNING

To avoid serious or fatal injury, avoid contact with the moving cutting attachment, 5.7.4.

! WARNING

To reduce the risk of personal injury, never work with the trimmer in the rain or in wet or damp conditions, 5.5. Always wear proper clothing and protective apparel, including proper eye protection, when operating your trimmer, 5.4. Keep bystanders at least 50 ft. (15 m) away from the work area, 5.7.4. Work carefully and maintain proper control of the trimmer, 5.7.2.

The trimmer is designed for two-handed operation.

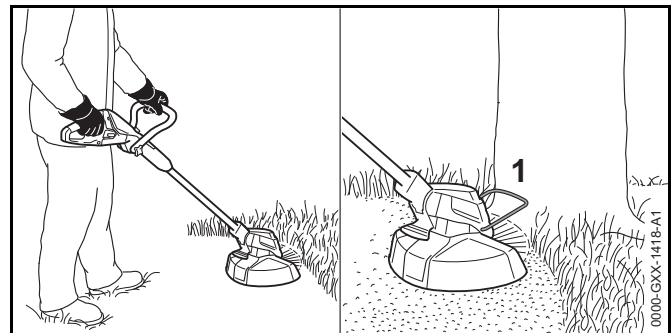

- Swing the trimmer back and forth carefully in a controlled arc parallel to the ground.
- Move forward slowly, keeping two hands on the trimmer at all times.

When trimming, a bump guard (1) limits the cutting range of the mowing line and helps prevent unwanted damage to vegetation in certain circumstances. Always remove the activation key before mounting or adjusting the bump guard.

If the trimmer is used or stored at ambient temperatures above 86 °F (30 °C), its runtime and performance may be reduced.

Runtime and cutting performance depend on a number of factors, including ambient temperatures, the type of grass being cut, the age and condition of the integrated battery and the type of cutting attachment being used.

When mounted with nylon trimmer line, runtime is approximately half of the runtime available when mounted with PolyCut 2-2 polymer blades. To optimize runtime, STIHL recommends mounting polymer blades on your PolyCut 2-2 mowing head.



Observe all applicable laws, regulations, standards and ordinances.

STIHL recommends keeping nylon line or polymer blades in a water bath for at least 12 to 24 hours before use to increase their useful life.

16.2 Using the FSA 45 for Edging

⚠ WARNING

When the FSA 45 is converted for edging, always hold the control handle with your right hand and the loop handle with your left hand to reduce the risk of injury from thrown objects and contact with the cutting attachment,  5.7.2.

- ▶ Switch off the trimmer,  14.2.
- ▶ Remove the activation key,  13.2.
- ▶ Convert the trimmer for edging and fully extend the bump guard,  12.3.

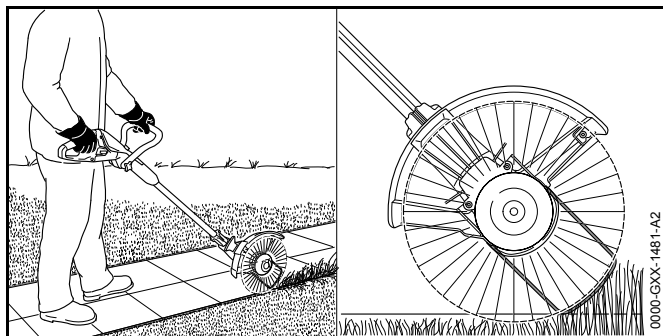

- ▶ Hold and guide the unit so that the cutting attachment rotates perpendicular to the ground.

- ▶ Move the trimmer along the edge of the lawn.
- ▶ When edging, use the bump guard to help regulate cutting depth.



17 After Finishing Work

17.1 Preparing for Transportation or Storage

⚠ WARNING

To reduce the risk of personal injury from unintended activation or unauthorized use, switch off the motor, ensure the cutting attachment has stopped and remove the activation key before transporting the trimmer or putting it down.

To prepare the trimmer for transportation or storage:

- ▶ Switch off the trimmer,  14.2.
- ▶ Remove the activation key,  13.2.
- ▶ If the trimmer became wet during operation, allow it to dry completely before charging or storing.



18 Transporting the Trimmer

18.1 Trimmer

⚠ WARNING

To reduce the risk of personal injury from unintended activation, never transport the trimmer with the activation key inserted.

⚠ WARNING

To reduce the risk of injury from loss of control and blade or line contact, never carry or transport your trimmer with the cutting attachment moving,  5.7.4. Ensure the cutting attachment has stopped before setting it down,  5.7.4.

When transporting the trimmer:

- ▶ Adjust the drive tube to its shortest length,  12.1.

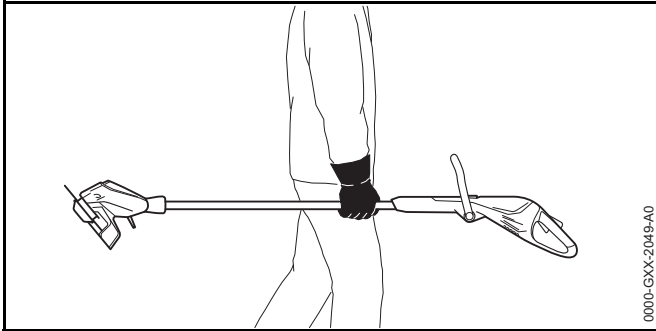

- ▶ When transporting the trimmer by hand, hold the drive tube in a manner that balances the trimmer horizontally. Keep the cutting attachment pointing backwards, opposite the direction in which you are walking.
- ▶ When transporting the trimmer in a vehicle, secure and position it to prevent turnover, impact and damage.

A Note on Battery Transport

The battery inside this trimmer complies with the requirements set forth in UN-Manual ST/SG/AC.10/11/Rev.5/Part III, Subsection 38.3.

Commercial air, vessel and ground transportation of lithium ion cells and batteries contained in equipment is regulated. The battery inside this trimmer is classified as a UN 3481, Class 9, packaging group II product. Shipping it requires compliance with all applicable shipping regulations. Check with the ground, vessel, air cargo or passenger airline to determine if transport is prohibited or subject to restrictions or exemptions prior to shipping or travel.



Normally, no further conditions have to be met by the user in order to transport this trimmer by road to the operating site. Check and comply with any special regulations that may apply to your situation.

For further information please go to www.stihlusa.com/battery-transportation-safety.

19 Storing the Trimmer and Charger

19.1 Trimmer



WARNING

Store the trimmer indoors in a dry, secure place that is inaccessible to children and other unauthorized users,  5.5. Improper storage can result in unauthorized use and damage to the trimmer,  5.5. Remove the charger from the electrical outlet once charging is complete.



WARNING

If the trimmer is damp or wet, dry it thoroughly before storing to reduce the risk of short circuit and electric shock,  5.5.

WARNING

High temperatures may cause the integrated battery to generate heat, rupture, leak, ignite or explode, resulting in severe or fatal personal injury or property damage,  5.6. Use and store the trimmer only within an ambient temperature range of 32 °F to 122 °F (0 °C to 50 °C),  5.6. Never store the trimmer in direct sunlight or inside a vehicle in hot weather,  5.6.

When storing the trimmer:

- ▶ Switch off the trimmer,  14.2.
- ▶ Remove the activation key,  13.2.
- ▶ Clean the trimmer,  20.1.
- ▶ Store the trimmer indoors in a dry and secure location, out of the reach of children and other unauthorized persons.
- ▶ Store the activation key away from the trimmer in a safe place that is inaccessible to children and other unauthorized users.
- ▶ Protect the trimmer against dampness and corrosive agents such as garden chemicals and de-icing salts.
- ▶ For maximum battery life, store the trimmer at an ambient temperature between 50 °F and 68 °F (10 °C and 20 °C) with a charge between 40 % and 60 % (2 green LEDs).

- ▶ If the trimmer is used or stored at ambient temperatures above 86 °F (30 °C), its runtime and performance may be reduced.
- ▶ Never store the trimmer with the activation key inserted.
- ▶ Before storing, always unplug the charger from the electrical outlet and remove the charger from the trimmer.

19.2 Polymer Blades

Up to 6 polymer blades can be stored on the trimmer.

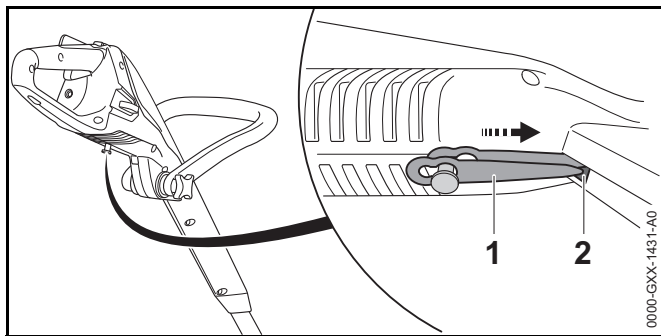

- ▶ Attach the polymer blade (1) to the underside of the trimmer.
- ▶ Slide the tip of the polymer blade forward into the recess (2).

19.3 Charger

To properly store the charger:

- ▶ Disconnect the charger from the electrical outlet.
- ▶ Disconnect the charger from the trimmer.
- ▶ Store the charger indoors in a dry and secure location.
- ▶ Keep it out of the reach of children and other unauthorized persons.

20 Cleaning

20.1 Cleaning the Trimmer and Charger

⚠ WARNING

To reduce the risk of personal injury from unintended activation, remove the activation key before carrying out any cleaning work, 7. Users of this trimmer should carry out only the cleaning described in this manual.

To clean the trimmer and charger:

- ▶ Clean the trimmer's polymer components with a slightly dampened cloth. Do not use detergents or solvents. They may damage the polymer components.
- ▶ Do not use a pressure washer to clean the trimmer or otherwise spray it with water or other liquids.
- ▶ Keep the charger housing and electrical contacts free from foreign matter. Clean as necessary with a soft brush or soft, dry cloth. Always unplug the charger before cleaning.

21 Inspection and Maintenance

21.1 Inspecting and Maintaining the Trimmer

⚠ WARNING

To reduce the risk of personal injury from unintended activation, remove the activation key before inspecting the trimmer or carrying out any maintenance, 7. Carry out only the maintenance operations described in this manual. There are no user-authorized repairs. STIHL recommends that repair work be performed by authorized STIHL servicing dealers.

To properly maintain the trimmer:







- ▶ Have a worn deflector or mowing head replaced by an authorized STIHL servicing dealer.
- ▶ Have worn, missing or damaged safety labels replaced by an authorized STIHL servicing dealer.

If you make a warranty claim for a component that has not been serviced or maintained properly, coverage may be denied.

22 Troubleshooting Guide

22.1 Troubleshooting

Always remove the activation key before carrying out any inspection, cleaning or maintenance.

Condition	LEDs on the Trimmer	Cause	Remedy
	3 LEDs flash red.	Malfunction in trimmer.	<ul style="list-style-type: none"> ▶ Do not attempt to use. The trimmer has a malfunction and must be checked by a servicing dealer.
Trimmer does not start when switched on.		Activation key not fully inserted.	<ul style="list-style-type: none"> ▶ Remove the activation key,  13.2. ▶ Visually check the electrical contacts of the activation key. ▶ Reinsert the activation key,  13.1.
	1 LED flashes green.	Less than 20% charge remaining.	<ul style="list-style-type: none"> ▶ Charge the trimmer,  9.
	3 LEDs glow red.	Integrated battery too hot.	<ul style="list-style-type: none"> ▶ Remove the activation key,  13.2. ▶ Allow the trimmer to cool down gradually at ambient temperatures of about 50 °F to 68 °F (10 °C to 20 °C).
		Moisture in trimmer.	<ul style="list-style-type: none"> ▶ Allow the trimmer to dry.
Trimmer cuts out during operation.	3 LEDs glow red.	Trimmer too hot.	<ul style="list-style-type: none"> ▶ Remove the activation key,  13.2. ▶ Allow the trimmer to cool down gradually at ambient temperatures of about 50 °F to 68 °F (10 °C to 20 °C).
		Electrical malfunction.	<ul style="list-style-type: none"> ▶ Switch off the trimmer. Wait at least 5 seconds and switch it back on,  14.
Run-time is too short.		Trimmer not fully charged.	<ul style="list-style-type: none"> ▶ Charge the trimmer,  9.
		Useful life of integrated battery has been reached or exceeded.	<ul style="list-style-type: none"> ▶ Have the trimmer checked by an authorized STIHL servicing dealer.
		Integrated battery too hot / too cold.	<ul style="list-style-type: none"> ▶ Allow the trimmer to warm up or cool down gradually at ambient temperatures of about 50 °F to 68 °F (10 °C to 20 °C).
Trimmer is not being charged.	3 LEDs glow red.	Integrated battery too hot / too cold.	<ul style="list-style-type: none"> ▶ Allow the trimmer to warm up or cool down gradually at ambient temperatures of about 50 °F to 68 °F (10 °C to 20 °C). ▶ Operate the charger only in enclosed, dry rooms at ambient temperatures of 32 °F to 104 °F (0 °C to 40 °C).

23 Specifications

23.1 STIHL FSA 45

Intended for household use.

- Weight with deflector and cutting attachment: 5.1 lbs. (2.3 kg)
- Length: 43 in. to 52 in. (1100 mm to 1310 mm)
- Battery technology: Lithium-Ion
- Voltage: 18 V
- Rated capacity in Ah¹: See rating plate
- Stored energy in Wh²: See rating plate
- Permissible ambient temperature range during use or storage: 32 °F to 122 °F (0 °C to 50 °C).

If the trimmer is used or stored at ambient temperatures above 86 °F (30 °C), its runtime and performance may be reduced.

When the mowing head is mounted with nylon trimmer line, runtime is approximately half of the runtime with PolyCut 2-2 polymer blades.

23.2 STIHL LK 45

- Mains voltage: 100 V to 240 V
 - Rated current: 0.4 A
 - Frequency: 50/60 Hz
 - Charging current: 0.65 A
 - Rated power: 14.6 W
 - Insulation: Class II (Double Insulation)
 - Permissible ambient temperature range during charging: 32 °F to 104 °F (0 °C to 40 °C)
- ¹ Rated capacity calculated pursuant to IEC 61960. Usable energy available to the operator will be less.
- ² The battery is marked with its stored energy as provided by the cell manufacturer. Usable energy available to the operator will be less.

Ambient temperatures above 86 °F (30 °C) may increase charging times.

23.3 Symbols on the Trimmer and Charger

Symbol	Explanation
V	Volt
Hz	Hertz
A	Ampere
Ah	Ampere hour
Wh	Watt hour
DC	Direct current
AC	Alternating current

 Push and hold the retaining latch in this direction to unlock.

 Push and hold the drive tube release button to allow length adjustment

 Push and hold the drive tube release button to allow edger-trimmer conversion

 Rated speed of the cutting attachment

 Direct current

 Polarity of coaxial output connector

 Number of cells and stored energy according to cell manufacturer's specification. Usable energy will be less.

 Certification/listing mark of Intertek

 Certification/listing mark of CSA





STIHL products must not be disposed of in the household trash, but only in accordance with local, state and federal laws and regulations and as provided in this manual,  26.



The RBRC seal indicates that STIHL has prepaid for battery recycling.



Insulation: Class II (Double Insulation)



Use and store charger only indoors in dry rooms



California Energy Commission. This battery system complies with the California Energy Commission efficiency requirements.

23.4 Engineering Improvements

STIHL's philosophy is to continually improve all of its products. As a result, engineering changes and improvements are made from time to time. Therefore, some changes, modifications and improvements may not be covered in this manual. If the operating characteristics or the appearance of your machine differs from those described in this manual, please contact your STIHL dealer or the STIHL distributor in your area for assistance.

23.5 FCC 15 Compliance Statement

This device complies with part 15 of the FCC Rules.

Operation is subject to the following two conditions:

- this device may not cause harmful interference.
- this device must accept any interference received, including interference that may cause undesired operation.

Note: This equipment has been tested and found to comply with the limits for a Class B digital device, pursuant to part 15 of the FCC Rules. These limits are designed to provide reasonable protection against harmful interference in a residential installation. This equipment generates, uses and

can radiate radio frequency energy and, if not installed and used in accordance with the instructions, may cause harmful interference to radio communications. However, there is no guarantee that interference will not occur in a particular installation.

If this equipment does cause harmful interference to radio or television reception, which can be determined by turning the equipment off and on, the user is encouraged to try to correct the interference by one or more of the following measures:



- reorient or relocate the receiving antenna,
- increase the separation between the equipment and receiver,
- connect the equipment to an outlet on a circuit different from that to which the receiver is connected,
- consult an authorized STIHL servicing dealer or an experienced radio/TV technician for help.

Do not change or modify this product in any way unless specifically allowed in this manual, since this could void your authority to operate it.

24 Approved Deflector and Cutting Attachment Combinations

24.1 STIHL FSA 45

WARNING

To reduce the risk of personal injury from thrown objects and contact with the cutting attachment, never operate the trimmer without the proper deflector and loop handle,  5.7.4. Ensure that the deflector and loop handle are properly mounted and adjusted at all times while working. Never use metal blades or metal-reinforced line on this trimmer,  5.7.4.

The deflector provided with the FSA 45 is the only authorized deflector for this unit. When properly installed, it is designed to reduce the risk of injury from thrown objects and inadvertent contact with the cutting attachment.

The FSA 45 is approved for use only with the PolyCut 2-2 mowing head, which may be operated only with the following cutting attachments:

- Nylon Trimmer Line: round quiet line with a diameter of 0.065 in. (1.6 mm).
- Rigid Polymer Blades: PolyCut 2-2 polymer blades.

The specified nylon trimmer line and the PolyCut 2-2 polymer blades are authorized for use in both the trimmer and edger-trimmer configurations.

25 Replacement Parts and Equipment

25.1 Genuine STIHL Replacement Parts

STIHL recommends the use of genuine STIHL replacement parts. Genuine STIHL parts can be identified by the STIHL part number, the **STIHL** logo and, in some cases, by the STIHL parts symbol . The symbol may appear alone on small parts.

26 Disposal

26.1 Disposal of the Trimmer and Charger

WARNING

Even if believed to be discharged, the lithium ion battery integrated into the trimmer may never totally discharge and still may deliver a dangerous short circuit current. Handle a discharged/depleted trimmer carefully. If damaged or exposed to high temperatures, it may leak, generate heat, catch fire or explode.

STIHL products must not be thrown in household trash or disposed of except as provided in this manual.

- ▶ Take the trimmer to an authorized STIHL servicing dealer to have its integrated battery removed and recycled.
- ▶ Take the charger, accessories and packaging to an approved disposal site for environmentally friendly recycling.
- ▶ Observe all federal, state and local disposal rules and regulations.
- ▶ Contact your authorized STIHL servicing dealer for the latest information on disposal and recycling.



STIHL is committed to the development of products that are environmentally responsible. This commitment does not stop when the product leaves the authorized STIHL servicing dealer. STIHL has partnered with the RBRC (Rechargeable Battery Recycling Corporation) to promote the collection and recycling of spent STIHL lithium ion batteries in the United States and Canada.

The RBRC seal indicates that STIHL has prepaid for battery recycling. RBRC has a toll free phone number (1-800-822-8837) that connects you to information on battery recycling locations and information on battery disposal bans or restrictions in your area.

27 Limited Warranty

27.1 STIHL Incorporated Limited Warranty Policy

This product is sold subject to the STIHL Incorporated Limited Warranty Policy, available at www.stihlusa.com/warranty.html. It can also be obtained from your authorized STIHL dealer or by calling 1-800-GO-STIHL (1-800-467-8445).

28 Trademarks

28.1 Registered Trademarks

STIHL®

STIHL®

®

The color combination orange-grey (U.S. Registrations #2,821,860; #3,010,057, #3,010,058, #3,400,477; and #3,400,476)

AutoCut®

YARD BOSS®

STIHL ROLLOMATIC®

WOOD BOSS®



FARM BOSS®

iCademy®

MAGNUM®

MasterWrench Service®

MotoMix®

OILOMATIC®

ROCK BOSS®

STIHL Cutquik®



STIHL DUROMATIC®

STIHL Quickstop®

STIHL WOOD BOSS®

TIMBERSPORTS®



ElastoStart™	STIHL MotoPlus 4™
Ematic™	Master Control Lever™
STIHL Precision Series™	STIHL OUTFITTERS™
FixCut™	STIHL PICCO™
Micro™	TrimCut™
Pro Mark™	STIHL M-Tronic™
Quad Power™	STIHL HomeScaper Series™
Quiet Line™	STIHL PolyCut™
STIHL Arctic™	STIHL RAPID™
STIHL Compact™	STIHL SuperCut™
STIHL Interchangeable Attachment Series™	STIHL Multi-Cut HomeScaper Series™
TapAction™	STIHL Territory™
	

This listing of trademarks is subject to change.

Any unauthorized use of these trademarks without the express written consent of ANDREAS STIHL AG & Co. KG, Waiblingen is strictly prohibited.

29 Addresses

29.1 STIHL Incorporated

STIHL Incorporated
536 Viking Drive
P.O. Box 2015
Virginia Beach, VA
23452-2015

28.2 Common Law Trademarks

4-MIX™	HT Plus™
BioPlus™	STIHL PowerSweep™
Easy2Start™	STIHL Protech™
EasySpool™	STIHL MiniBoss™

Contenido

1	Introducción	37	11.2	Cabeza segadora PolyCut 2-2	57
2	Acerca de este manual de instrucciones	37	11.3	Montaje del mango tórico	58
2.1	Palabras identificadoras	37	12	Ajuste de la motoguadaña	59
2.2	Símbolos en el texto	38	12.1	Ajuste de la longitud del tubo de mando	59
3	Componentes importantes	38	12.2	Ajuste del mango tórico	59
3.1	Motoguadaña y cargador	38	12.3	Conversión de la motoguadaña para cortar bordes	59
3.2	Cabeza segadora, accesorio de corte y deflector ..	39	13	Inserción y retiro de la llave de activación	60
4	Símbolos de seguridad en los productos	40	13.1	Inserción de la llave de activación	60
4.1	Motoguadaña y cargador	40	13.2	Retiro de la llave de activación	60
5	INSTRUCCIONES IMPORTANTES DE SEGURIDAD	40	14	Encendido y apagado de la motoguadaña	61
5.1	Introducción	40	14.1	Encendido	61
5.2	Uso previsto	41	14.2	Apagado	61
5.3	Operador	42	15	Revisión de la motoguadaña	62
5.4	Equipos de protección personal	42	15.1	Prueba de los controles	62
5.5	Motoguadaña	43	15.2	Revisión de la cabeza segadora y el accesorio de corte	62
5.6	Batería integrada	44	16	Durante el funcionamiento	63
5.7	Uso de la motoguadaña	46	16.1	Uso de la motoguadaña	63
6	Seguridad del cargador	52	16.2	Uso del modelo FSA 45 para cortar bordes	64
6.1	Advertencias e instrucciones	52	17	Después de completar el trabajo	64
7	Mantenimiento, reparación y almacenamiento	54	17.1	Preparación para el transporte o el almacenamiento	64
7.1	Advertencias e instrucciones	54	18	Transporte de la motoguadaña	64
8	Antes de empezar a trabajar	55	18.1	Motoguadaña	64
8.1	Preparación de la motoguadaña para el funcionamiento	55	19	Almacenamiento de la motoguadaña y el cargador	65
9	Carga de la motoguadaña	55	19.1	Motoguadaña	65
9.1	Carga	55	19.2	Cuchillas de polímero	66
10	Diagnóstico de LED	56	19.3	Cargador	66
10.1	Estado de la motoguadaña	56	20	Limpieza	66
10.2	Estado de carga	56	20.1	Limpieza de la motoguadaña y el cargador	66
11	Armado de la motoguadaña	56	21	Inspección y mantenimiento	67
11.1	Montaje del deflector	56			

STIHL

Este manual de instrucciones está protegido por derechos de propiedad intelectual. Todos los derechos reservados, especialmente los derechos de reproducción, traducción y procesamiento con sistemas electrónicos.

21.1 Inspección y mantenimiento de la motoguadaña.....	67
22 Guía de solución de problemas.....	68
22.1 Localización de averías.....	68
23 Especificaciones.....	70
23.1 STIHL FSA 45.....	70
23.2 STIHL LK 45.....	70
23.3 Símbolos en la motoguadaña y el cargador.....	70
23.4 Mejoramientos técnicos.....	71
23.5 Declaración de cumplimiento con norma FCC 15.....	71
24 Combinaciones aprobadas de deflectores y accesorios de corte.....	72
24.1 STIHL FSA 45.....	72
25 Piezas y equipos de repuesto.....	72
25.1 Piezas de repuesto originales de STIHL.....	72
26 Eliminación.....	72
26.1 Eliminación de la motoguadaña y el cargador.....	72
27 Garantía limitada.....	73
27.1 Política de garantía limitada de STIHL Incorporated.....	73
28 Marcas comerciales.....	73
28.1 Marcas comerciales registradas.....	73
28.2 Marcas comerciales por ley común.....	73
29 Direcciones.....	74
29.1 STIHL Incorporated.....	74

1 Introducción

Gracias por su compra. La información que contiene este manual lo ayudará a obtener el máximo rendimiento y satisfacción de la motoguadaña, y a reducir el riesgo de lesiones que supone su uso, si dicha información se respeta.

¡CONSERVE ESTE MANUAL!



Dado que la motoguadaña es una herramienta de corte de gran velocidad, es necesario tomar medidas especiales de seguridad para reducir el riesgo de lesiones.



Lea este manual de instrucciones detenidamente antes del uso y periódicamente de allí en adelante. Aténgase a todas las instrucciones de seguridad. El uso descuidado o inadecuado de la motoguadaña puede causar lesiones graves o mortales.

Pida a su concesionario de servicio STIHL autorizado que le enseñe el manejo de la herramienta motorizada.

No preste ni alquile nunca su motoguadaña sin el manual de instrucciones. Solamente las personas que comprenden la información de este manual por completo deberán manejar la motoguadaña.

Para obtener más información, o si no comprende alguna de las instrucciones incluidas en este manual, visite www.stihlusa.com (para Canadá: www.stihl.ca) o comuníquese con un concesionario de servicio STIHL autorizado.

2 Acerca de este manual de instrucciones

2.1 Palabras identificadoras

Este manual contiene información sobre seguridad a la que usted debe prestar atención especial. Dicha información se indica con los siguientes símbolos y palabras identificadoras:

⚠ PELIGRO

Identifica una situación de peligro que, de no evitarse, causará lesiones graves o mortales.

⚠ ADVERTENCIA

Identifica una situación de peligro que, de no evitarse, podría causar lesiones graves o mortales.

INDICACIÓN

Indica el riesgo de daños a la propiedad, incluidos la máquina o sus componentes.

2.2 Símbolos en el texto

El siguiente símbolo tiene como finalidad ayudarlo a utilizar este manual.

 Hace referencia a un capítulo o subcapítulo designado en este manual de instrucciones.

3 Componentes importantes**3.1 Motoguadaña y cargador**

La motoguadaña cuenta con la alimentación de una batería integrada de ion de litio que no se puede retirar de la herramienta eléctrica.

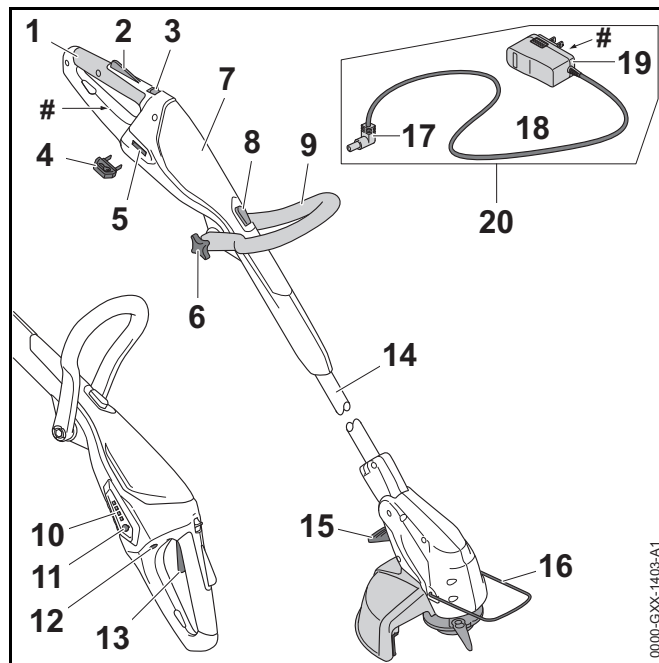
**1 Mango de control**

Mango para la mano trasera del operador.

2 Bloqueo del gatillo

Se debe presionar mientras el pestillo de retención está desbloqueado para permitir la activación del gatillo.

3 Pestillo de retención

Boquea o desbloquea el gatillo.

4 Llave de activación

Permite que la electricidad fluya desde la batería integrada hasta el motor.

5 Tomacorriente de llave de activación

Tomacorriente para conectar la llave de activación a la motoguadaña.

6 Pomo

Aprieta el mango tórico en su posición.

7 Carcasa

Contiene la batería integrada.

8 Botón de soltado del tubo de mando

Desbloquea el tubo de mando para poder ajustar la longitud y realizar la conversión para cortar bordes.

9 Mango tórico

Mango para la mano delantera del operador.

10 LED de la motoguadaña

Indican el estado de carga de la motoguadaña y los mensajes de error de la pantalla acerca de los posibles defectos de la herramienta eléctrica o la batería integrada.

11 Pulsador

Activa los LED de la motoguadaña.

12 Tomacorriente de carga

Tomacorriente para conectar el cargador a la motoguadaña.

13 Gatillo

Activa el accesorio de corte cuando se presiona.

14 Tubo de mando

Eje de la motoguadaña.

15 Pestillo de ajuste de la cabeza de corte

Permite ajustar el ángulo de la cabeza de corte para cortar bordes.

16 Protector contra golpes

Limita el alcance de corte del hilo de segado y ayuda a regular la profundidad de corte al cortar bordes.

17 Conector

Conecta el cargador con el tomacorriente de carga de la motoguadaña.

18 Cordón eléctrico

Suministra corriente de carga eléctrica cuando el cargador está enchufado al tomacorriente.

19 Enchufe

Conecta el cargador a un tomacorriente.

20 Cargador (suministro eléctrico)

Suministro eléctrico para cargar la motoguadaña.

Chapa de información

Contiene información eléctrica y el número de serie del producto.

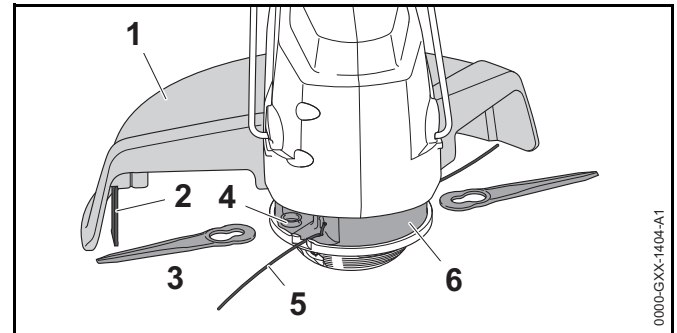
3.2 Cabeza segadora, accesorio de corte y deflector**1 Deflector**

Diseñado para reducir el riesgo de lesiones causadas por objetos lanzados y por el contacto con el accesorio de corte.

2 Cuchilla limitadora del hilo

Una cuchilla metálica colocada en el deflector que corta el hilo de nilón a la longitud adecuada.

3 Cuchilla de polímero

Accesorio de corte rígido que permite recortar pasto y materiales similares.

4 Poste de montaje

Poste a cada lado de la cabeza segadora que sirve para instalar las cuchillas de polímero.

5 Hilo para motoguadañas

Accesorio de corte de nilón que permite recortar pasto y materiales similares.

6 Cabeza segadora PolyCut 2-2

Cabeza segadora que permite colocar el hilo de nilón para motoguadañas o las cuchillas de polímero.

4 Símbolos de seguridad en los productos

4.1 Motoguadaña y cargador

Los siguientes símbolos de seguridad están presentes en la motoguadaña o el cargador:



Para reducir el riesgo de lesiones, respete las medidas de seguridad especificadas.



Lea y atégase a todas las precauciones de seguridad dadas en el manual de instrucciones. El uso inadecuado puede provocar lesiones personales graves o mortales o daños a la propiedad.



Para reducir el riesgo de lesionarse los ojos, siempre use gafas protectoras adecuadas, 5.4.



Para reducir el riesgo de lesiones personales causadas por objetos lanzados, revisar la zona de trabajo y quite las piedras, vidrio, objetos metálicos y otros objetos que pudieran ser lanzados por el accesorio de corte, 5.7.4.



Para reducir el riesgo de lesiones personales causadas por objetos lanzados, mantener a las demás personas a por lo menos 15 m (50 pies) de distancia, 5.7.4.



Para reducir el riesgo de lesiones o daños a la propiedad causados por la activación accidental, quite la llave de activación cuando la motoguadaña no esté en uso, 7.



Para reducir el riesgo de lesiones personales o daños a la propiedad causados por un cortocircuito, un incendio o una explosión, mantenga la motoguadaña seca. Protéjalo de la lluvia, el agua, los líquidos y las condiciones de humedad. Nunca sumerja la motoguadaña en agua u otros líquidos, 5.5.



Para reducir el riesgo de lesiones personales o daños a la propiedad causados por incendios, explosiones o quemaduras, incluidas las quemaduras químicas, no desarme la caja de la motoguadaña. Nunca aplaste, deje caer, dañe o caliente la motoguadaña a más de 100 °C (212 °F), ni la esponja al fuego o la incinere, 5.5.



Para reducir el riesgo de lesiones personales o daños a la propiedad causados por un incendio, use y guarde la motoguadaña solo dentro de un rango de temperatura ambiente de 0 °C a 50 °C (32 °F a 122 °F), 5.6.



Para reducir el riesgo de lesiones personales o daños a la propiedad causados por incendios o descargas eléctricas, no moje el cargador. Protéjalo de la lluvia, el agua, los líquidos y las condiciones de humedad. Para uso en interiores únicamente, 6.

5 INSTRUCCIONES IMPORTANTES DE SEGURIDAD

5.1 Introducción

Esta sección contiene las advertencias e instrucciones de seguridad generales prescritas para motoguadañas eléctricas manuales. En las siguientes secciones de este manual, se proporcionan otras advertencias e instrucciones importantes.

ADVERTENCIA

- Para reducir el riesgo de incendios, choques eléctricos y lesiones personales, siempre siga las precauciones de seguridad básicas al usar motoguadañas eléctricas:

¡LEA TODAS LAS INSTRUCCIONES ANTES DE USAR LA MOTOGUADAÑA!

- 1) Evite los entornos peligrosos - No utilice motoguadañas en lugares húmedos ni mojados.
- 2) No las use bajo la lluvia.
- 3) Mantenga alejados a los niños - Las demás personas deben mantenerse alejadas de la zona de trabajo.
- 4) Use vestimenta apropiada - No use ropa suelta ni joyas. Estos elementos pueden quedar atrapados en las piezas en movimiento. Se recomienda usar guantes de trabajo gruesos (por ejemplo, fabricados de cuero u otro material resistente al desgaste) y calzado de seguridad al trabajar a la intemperie. Utilice medidas de protección para sujetar el pelo largo.
- 5) Use gafas de seguridad - Siempre utilice una máscara o mascarilla contra polvo al trabajar en un lugar polvoriento.
- 6) Utilice la herramienta apropiada para el trabajo - No la use con fines no previstos.
- 7) Evite los arranques accidentales - No transporte la motoguadaña enchufada con el dedo sobre el gatillo.
- 8) No fuerce la motoguadaña - Funciona mejor y con menos riesgo de lesiones si se usa al ritmo para el cual fue diseñada.
- 9) No intente llegar más lejos de lo debido - Mantenga los pies bien apoyados y equilibrados en todo momento.
- 10) Permanezca alerta - Esté atento a lo que está haciendo. Use buen criterio. No maneje la motoguadaña cuando está cansado.
- 11) Guarde la motoguadaña bajo techo - Cuando no utilice la motoguadaña, guárdela bajo techo, en un lugar seco y bajo llave, fuera del alcance de los niños y sin la llave de activación.

12) Cuide la motoguadaña - Mantenga el accesorio de corte limpio para obtener el mejor rendimiento y reducir el riesgo de lesiones. Al sustituir accesorios, atégase a las instrucciones del caso. Mantenga los mangos secos, limpios y sin aceite ni grasa.

13) Revise las piezas dañadas - Antes de seguir usando la motoguadaña, revise minuciosamente el protector u otras piezas que se hayan dañado para verificar que funcionarán correctamente y cumplirán su función. Revise si las piezas móviles están bien alineadas, atoradas, si hay piezas rotas, si las piezas están instaladas correctamente y toda condición que pueda afectar su funcionamiento. Si un protector u otra pieza tiene daños, deberá ser sustituido o reparado por un taller de servicio autorizado, salvo indicación contraria en este manual.

14) Mantenga los protectores en su lugar y en buenas condiciones.

15) Mantenga las manos y los pies alejados de la zona de corte y del accesorio de corte.

GUARDE ESTAS INSTRUCCIONES.

5.2 Uso previsto

ADVERTENCIA

- Esta motoguadaña está diseñada para realizar tareas livianas de corte de pasto y materiales similares en patios y jardines del hogar. Si se usa la motoguadaña para trabajos para los cuales no ha sido diseñada, se podrían causar lesiones graves o mortales.
 - Use esta motoguadaña solo para tareas de corte livianas en el hogar o el jardín.
 - Corte pasto y materiales similares únicamente. No use la motoguadaña para cortar matas, arbustos u otro tipo de vegetación densa.

- El uso indebido puede dar por resultado lesiones personales o daños a la propiedad, incluyendo daños a la motoguadaña.
 - Use la motoguadaña y el cargador solo según se describe en este manual.
 - Nunca intente modificar ni anular los controles ni los dispositivos de seguridad de la motoguadaña de ningún modo.
 - Nunca utilice una motoguadaña que haya sido modificada o alterada, apartándose de su diseño original.
- El cargador LK 45 (suministro eléctrico) está diseñado para cargar únicamente las herramientas eléctricas STIHL HSA 45, FSA 45 y BGA 45.

5.3 Operador

⚠ ADVERTENCIA

- El uso de la motoguadaña puede ser extenuante. El operador debe hallarse en buenas condiciones tanto físicas como mentales. Para reducir el riesgo de lesiones personales causadas por fatiga o pérdida del control:
 - Consulte a su médico antes de usar la motoguadaña si tiene una afección de salud que pueda agravarse por el trabajo extenuante.
 - No haga funcionar la motoguadaña si se encuentra bajo la influencia de cualquier sustancia (drogas, alcohol, medicamentos, etc.) que puedan afectar la visión, el equilibrio, la destreza o el juicio.
 - Esté alerta. No maneje la motoguadaña cuando está cansado. Tómese un descanso si se siente cansado.
 - No permita que los niños usen la motoguadaña.

- De acuerdo con los conocimientos actuales de STIHL, el motor eléctrico de la motoguadaña no debe interferir con marcapasos.
 - Sin embargo, las personas con marcapasos u otro dispositivo médico implantado deben consultar a su médico y al fabricante del dispositivo antes de utilizar esta motoguadaña.

5.4 Equipos de protección personal

⚠ ADVERTENCIA

- Un deflector correctamente instalado y ajustado podría no proteger al usuario de todos los objetos extraños que arroje el accesorio de corte. Los objetos arrojados o lanzados por el accesorio también pueden rebotar y golpear al operador. Para reducir el riesgo de lesiones personales:
 - Siempre use ropa adecuada y trajes protectores, incluidas gafas protectoras adecuadas.
- Si el cabello, la ropa o la vestimenta entran en contacto con los accesorios de corte en movimiento o se enredan en los componentes de la máquina, podría perderse el control y producirse lesiones cortantes graves. Para reducir el riesgo de lesiones personales graves:
 - Use ropa resistente y ajustada que permita una completa libertad de movimiento.
 - Use monos o pantalones largos hechos de un material grueso para protegerse las piernas. No use pantalones cortos.
 - Evite el uso de chaquetas sueltas, bufandas, corbatas, pantalones acampanados o con vueltas, joyas o cualquier otra vestimenta que pueda engancharse en las ramas, matorrales o el accesorio de corte en movimiento.
 - Sujétese el cabello por encima de los hombros antes de empezar a trabajar.
- Para reducir el riesgo de lesiones oculares:





– Siempre utilice gafas o anteojos protectores bien ajustados con protección lateral resistentes a impactos y que porten designaciones que indiquen que cumplen con la norma ANSI Z87 «+».

- Si existe el riesgo de lesionarse el rostro, STIHL recomienda usar también una careta o protector facial adecuado sobre las gafas o anteojos de seguridad.
- Use un casco de protección aprobado cuando exista el riesgo de lesionarse la cabeza.

- Es muy importante tener una buena superficie de apoyo para los pies. Para ayudar a mantener un punto de apoyo seguro y reducir el riesgo de lesiones mientras trabaja:



– Póngase un calzado sólido con suela antideslizante. Nunca use sandalias, chanclas, zapatos que dejen los dedos descubiertos ni calzado de ese tipo.

- Para mejorar el manejo y ayudar a proteger las manos:



– Siempre use guantes antideslizantes gruesos de cuero o de otro material resistente al desgaste para manipular la motoguadaña.

5.5 Motoguadaña

▲ ADVERTENCIA

- Para reducir el riesgo de descarga eléctrica:



- No exponga la motoguadaña a la lluvia, al agua o a la humedad excesiva.
- Guarde la motoguadaña bajo techo.
- Nunca sumerja la motoguadaña en agua u otros líquidos.

- Si el accesorio de corte en movimiento llega a tener contacto con su persona, causará laceraciones graves. Para reducir el riesgo de este tipo de lesiones:
 - Mantenga las manos, los pies y cualquier otra parte del cuerpo lejos del accesorio de corte.
 - No toque nunca con las manos ni con ninguna parte del cuerpo un accesorio de corte en movimiento.
 - Nunca ponga la motoguadaña en funcionamiento con un deflector dañado o faltante.
- Esta motoguadaña accionada por batería está diseñada solo para tareas livianas de mantenimiento en el jardín y el paisaje en el hogar. El uso para otros fines puede aumentar el riesgo de lesiones personales y daños a la propiedad.
 - Corte pasto y materiales similares únicamente. No use la motoguadaña para cortar maleza, matas, arbustos u otro tipo de vegetación densa.
 - Lea y siga las instrucciones de operación en este manual para conocer las aplicaciones aprobadas,  16.

- Para reducir el riesgo de lesiones personales al operador y a los espectadores:



– Siempre suelte el gatillo y quite la llave de activación antes de armar, transportar, ajustar, inspeccionar, limpiar, reparar o guardar la motoguadaña y cuando no esté en uso.

- Si bien es posible conectar ciertos accesorios no autorizados a las motoguadañas STIHL, su uso puede ser extremadamente peligroso. Utilice únicamente los accesorios suministrados por STIHL o expresamente autorizados por STIHL para usarse con este modelo específico de máquina.
 - Use solo los accesorios suministrados o expresamente aprobados por STIHL.
 - Nunca intente instalar una cuchilla metálica en esta motoguadaña.
 - Nunca modifique, de ninguna manera, esta motoguadaña.

- Nunca intente modificar ni anular los controles ni los dispositivos de seguridad de la motoguadaña de ningún modo.
- Nunca utilice una motoguadaña que haya sido modificada o alterada, apartándose de su diseño original.
- Si la motoguadaña se cae o se expone a fuertes impactos similares a los de una caída:
 - Asegúrese de que no se haya dañado, de que esté en buenas condiciones y de que funcione correctamente antes de seguir con el trabajo.
 - Compruebe que los controles y dispositivos de seguridad funcionen correctamente.
 - Revise los LED por si hay mensajes de error,  10.1.
 - Nunca trabaje con una motoguadaña dañada o defectuosa.
 - Nunca use o cargue una motoguadaña con la carcasa agrietada, deformada, excesivamente caliente, que pierda líquido de la batería o dañada de alguna otra manera. Estos signos pueden indicar que la batería en el interior de la motoguadaña está dañada, lo que aumenta el riesgo de sufrir lesiones personales y daños a la propiedad debido a un cortocircuito, un incendio o una explosión. Ante cualquier duda, pídale a un concesionario de servicio de STIHL autorizado que revise la motoguadaña.
- Si la motoguadaña se daña, no funciona correctamente, se ha dejado al aire libre, se ha expuesto a lluvia o condiciones muy húmedas o se ha caído en agua u otro líquido, es posible que los componentes, incluida la

batería integrada, y los dispositivos de seguridad ya no funcionen. Para reducir el riesgo de lesiones personales y daños a la propiedad:

- Lleve la motoguadaña a un concesionario de servicio STIHL autorizado para un control antes de continuar utilizándola.
- Las piezas de repuesto auténticas STIHL están diseñadas específicamente para su modelo de motoguadaña y satisfacen las necesidades de rendimiento y seguridad. El uso de componentes no autorizados o no aprobados por STIHL puede causar lesiones graves o mortales y daños a la propiedad.
 - STIHL recomienda que solo se utilicen repuestos STIHL idénticos.

5.6 Batería integrada

ADVERTENCIA

- El uso de dispositivos de carga no autorizados puede dañar la batería de ion de litio dentro de la motoguadaña y causar incendios, explosiones, lesiones personales y daños a la propiedad.
 - Cargue la motoguadaña solo con un cargador STIHL LK 45 original (suministro eléctrico).
- La batería integrada de la motoguadaña posee características y dispositivos de seguridad que, de dañarse, pueden provocar que esta genere calor, se rompa, pierda líquido, se incendie o explote.
 - Esté atento a los signos que indican que la batería podría estar dañada: nunca use o cargue una motoguadaña con la caja agrietada, deformada, excesivamente caliente, que pierda líquido de la batería o dañada de alguna otra manera.
 - Nunca intente quitar la batería ni abrir o desarmar la caja de la motoguadaña por ninguna razón.
 - Nunca someta la motoguadaña a impactos fuertes ni trate de aplastarla, dejarla caer o dañarla de otra manera.



– Nunca caliente la motoguadaña por encima de los 100 °C (212 °F) ni la coloque cerca del fuego, estufas u otros lugares con altas temperaturas, ni la coloque sobre estos lugares.

- Nunca la exponga a microondas o altas presiones.
- Nunca introduzca objetos extraños en el tomacorriente de carga o de la llave de activación, ni en otras aberturas de la motoguadaña.

- Las altas temperaturas pueden hacer que la batería integrada de la motoguadaña genere calor, se rompa, pierda líquido, se incendie o explote, lo que podría causar lesiones personales graves o mortales y daños a la propiedad. La exposición a temperaturas fuera del rango recomendado también puede dañar la batería.



– Utilice y guarde la motoguadaña únicamente a una temperatura ambiente de 0 °C a 50 °C (32 °F a 122 °F).

– No guarde la motoguadaña en un lugar con luz solar directa ni dentro de un vehículo en climas calurosos.

- Para reducir el riesgo de lesiones personales o daños a la propiedad en caso de que la motoguadaña emane humo o un olor inusual, o esté más caliente de lo habitual durante el uso, la carga o el almacenamiento:

- Inmediatamente deje de usar o cargar la motoguadaña. Póngase en contacto con las autoridades en caso de incendio o explosión.

- Para reducir el riesgo de descarga eléctrica:

- Nunca coloque un puente entre los contactos eléctricos del tomacorriente de la llave de activación con cables u otros objetos metálicos (por ejemplo, presillas de papel, clavos, monedas, llaves).



– Mantenga la motoguadaña seca. Protéjala de la lluvia y asegúrese de que la motoguadaña y la batería nunca estén expuestas al agua, líquidos o condiciones de humedad.

– Nunca sumerja la motoguadaña en agua u otros líquidos.



- Guarde la motoguadaña bajo techo, en un lugar seco.
- Nunca guarde la motoguadaña en entornos húmedos o corrosivos, o en condiciones que pudieran generar la corrosión de sus componentes metálicos o de la batería.
- Proteja la motoguadaña de la exposición a agentes corrosivos, como productos químicos de jardinería y sales de deshielo, ya que esto podría dañar la batería y aumentar el riesgo de cortocircuito, incendio y explosión.
- No intente reparar, abrir o desarmar la motoguadaña. No contiene en su interior piezas que el usuario pueda reparar.

- Si la batería integrada de la motoguadaña está dañada, es posible que pierda líquido. El líquido que se escapa de la batería puede irritar la piel y los ojos, y causar quemaduras.
 - Evite el contacto con la piel y los ojos.
 - Use un absorbente inerte, como arena, sobre los líquidos derramados.
 - En caso de contacto accidental, lave el área de contacto inmediatamente con agua y un jabón suave.
 - Si entra líquido en los ojos: No se frote. Enjuague el ojo abierto con agua por al menos 15 minutos y busque atención médica.
- Un incendio causado por baterías puede ser peligroso. Para reducir el riesgo de lesiones personales graves y daños a la propiedad en caso de incendio:
 - Evacúe el área. El fuego se puede propagar rápidamente. Manténgase alejado de los vapores generados y mantenga una distancia segura.
 - Póngase en contacto con el departamento de bomberos.
 - Aunque se puede emplear agua para apagar un incendio de la batería, es preferible usar un extintor de incendios de polvo químico multiuso.
 - Consulte al departamento de bomberos acerca de cómo desechar correctamente la batería quemada.

5.7 Uso de la motoguadaña

5.7.1 Antes del uso

ADVERTENCIA

- El uso inadecuado o no autorizado puede causar lesiones personales o daños a la propiedad.
 - Use la motoguadaña solo como se describe en este manual de instrucciones.
- Para instalar correctamente el accesorio de corte, el deflector y el mango:
 - Lea y siga las instrucciones de montaje del accesorio de corte, el deflector y el mango,  11.
- El accesorio de corte y el deflector deben ser una combinación aprobada. Antes de cambiarlos:
 - Lea y siga las instrucciones de elección correcta de un accesorio de corte y un deflector,  24.1.
- El accesorio de corte debe estar correctamente instalado y ajustado antes de empezar a trabajar. Si no se utilizan las piezas correctas para instalar el accesorio de corte se puede producir el desprendimiento de la cabeza y lesionar gravemente al operador o a las personas que encuentren en su proximidad.
 - Nunca instale un accesorio de corte en la motoguadaña sin la instalación adecuada de todas las piezas requeridas (p. ej., tuercas, tornillos, arandela de empuje, placa de empuje, etc.).
 - Antes de comenzar el trabajo, busque piezas sueltas (tuercas, tornillos, etc.) y cabezas agrietadas o dañadas.
 - Sustituya las cabezas dañadas antes de usar la herramienta motorizada.
- Es extremadamente importante utilizar únicamente la combinación aprobada de accesorio de corte y deflector para obtener el desempeño máximo y reducir el riesgo de lesiones personales causadas por objetos lanzados o por el contacto con el accesorio de corte.
 - Para reducir el riesgo de lesiones graves, nunca use un hilo de alambre o reforzado con metal ni ningún otro material en lugar del hilo de corte de nilón

recomendado. Es posible que unos pedazos de alambre se desprendan y se expulsen a gran velocidad contra el operador o los espectadores.

- Usar una motoguadaña que ha sido modificada, que presenta daños, que se ajustó incorrectamente o que no se armó por completo y de forma segura puede generar un defecto y aumentar el riesgo de lesiones personales graves o mortales.
 - No maneje nunca una motoguadaña que esté modificada, dañada, mal ajustada o que no fue armada por completo y debidamente.
 - Siempre revise que la motoguadaña esté en buenas condiciones y funcione correctamente, en especial el pestillo de retención, el bloqueo del gatillo, el gatillo, el deflector y el accesorio de corte.
 - Asegúrese de que el pestillo de retención, el bloqueo del gatillo y el gatillo se muevan libremente y siempre regresen a la posición de parada al soltarlos. El gatillo no debe oprimirse hasta que se desbloquee el pestillo de retención y se pulse el bloqueo del gatillo.
 - Nunca intente modificar ni anular los controles o los dispositivos de seguridad.
 - El accesorio de corte solo deberá activarse cuando se coloque la llave de activación, se desbloquee el pestillo de retención y se presionen el bloqueo del gatillo y el gatillo.
 - Si la motoguadaña o cualquier pieza está dañada o no funciona correctamente, llévelas a un concesionario de servicio STIHL autorizado. No use la motoguadaña hasta que el problema se haya corregido.
- Antes de insertar la llave de activación:
 - Compruebe los contactos eléctricos de la llave de activación y su receptáculo en busca de corrosión y otras materias extrañas. Manténgalos limpios.
 - Nunca inserte una llave de activación dañada, deformada o corroída.
 - Lea y siga las instrucciones acerca de cómo encender la motoguadaña,  14.1.

- Para reducir el riesgo de lesiones personales graves o la muerte a causa de arranques accidentales:

- Asegúrese de que el pestillo de retención esté en la posición de bloqueo antes de colocar la llave de activación.
- Nunca sostenga la motoguadaña con el dedo en el gatillo.
- Suelte el gatillo antes de quitar la llave de activación.



- Quite la llave de activación antes de armar, transportar, ajustar, inspeccionar, limpiar, reparar o guardar la motoguadaña y cuando no esté en uso.
- No deje la motoguadaña desatendida si tiene la llave de activación colocada.
- Nunca guarde la llave de activación en la motoguadaña.
- Antes de encender la encender la motoguadaña, efectúe los pasos siguientes para reducir el riesgo de lesiones personales causadas por objetos lanzados, la pérdida del control o el contacto accidental con el accesorio de corte:
 - Asegúrese de que el accesorio de corte esté alejado de su persona y de las demás obstrucciones y objetos, incluido el suelo.
 - Lea y siga las instrucciones acerca de cómo encender la motoguadaña,  14.1.

5.7.2 Sujeción y control de la motoguadaña

Al cortar

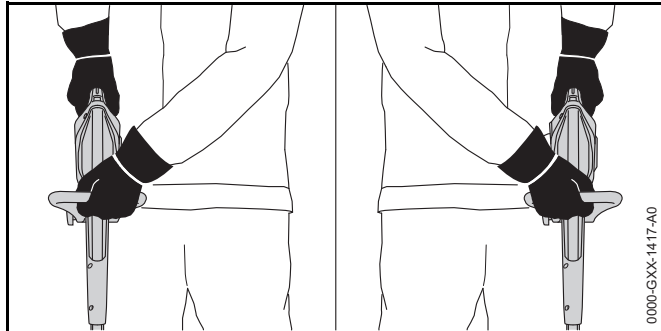

Al cortar bordes

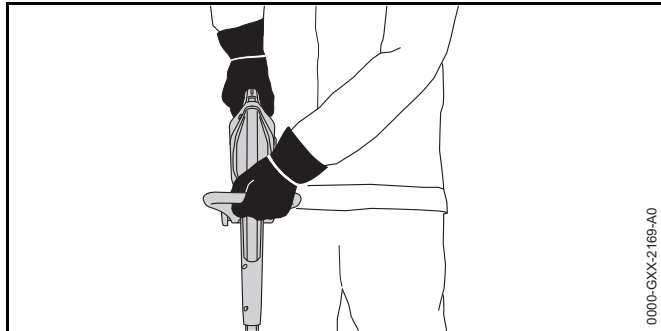

⚠ ADVERTENCIA

- Para sujetar con firmeza y controlar correctamente la motoguadaña:
 - Mantenga los mangos limpios y secos en todo momento. Protéjalos de la humedad, el alquitrán, el aceite, la grasa y la resina.
- Para reducir el riesgo de que el operador u otras personas sufran lesiones graves o mortales por la pérdida del control:
 - Siempre sujete la motoguadaña firmemente con ambas manos mientras trabaje.
 - Envuelva los dedos firmemente en los mangos, manteniéndolos sujetos entre los dedos índice y pulgar (vea la ilustración).
- Coloque la motoguadaña en una posición tal que todas las partes de su cuerpo estén lejos del accesorio de corte cuando se inserte la llave de activación.
- Trabajar con el accesorio de corte sobre el nivel del suelo o perpendicular al suelo aumenta el riesgo de lesiones causadas por objetos arrojados. También deja más expuesto el accesorio de corte y hace que la motoguadaña sea más difícil de controlar, lo que aumenta el riesgo de sufrir lesiones. Para reducir el riesgo de lesiones graves o mortales causadas por la pérdida de control o por objetos lanzados al usar la motoguadaña:
 - Mantenga el accesorio de corte a nivel del suelo, paralelo a este.
- Siempre ajuste la posición del tubo de mando y el ángulo de la cabeza de corte antes de utilizar la unidad para cortar bordes,  12.3. Para reducir el riesgo de lesiones graves o mortales causadas por la pérdida de control o por objetos lanzados al convertir la motoguadaña de este modo:
 - Siempre sujete el mango de control con la mano derecha y el mango tórico con la izquierda (vea la ilustración).
 - Mantenga el tubo de mando y el accesorio de corte a la derecha de su cuerpo mientras trabaja, y procure ubicar el deflector entre el accesorio de corte y su cuerpo en todo momento.
 - Siempre ajuste la posición del mango tórico y la longitud del eje impulsor para adaptarlos a su altura y alcance. Siempre mantenga una posición de trabajo cómoda y eficaz.
- Para reducir el riesgo de que el operador o los espectadores sufran lesiones graves o mortales causadas por el contacto con el accesorio de corte:



- Mantenga las manos, los pies y cualquier otra parte del cuerpo lejos del accesorio de corte.
- No toque nunca con las manos ni con ninguna parte del cuerpo un accesorio de corte en movimiento.

- No toque el accesorio de corte mientras la llave de activación está colocada.

- Si la motoguadaña se opera con una sola mano, se puede perder el control, lo cual es extremadamente peligroso. Para reducir el riesgo de que el operador o los espectadores sufran lesiones graves o mortales causadas por la pérdida de control:



- Nunca intente manejar la motoguadaña con una sola mano.

- Para reducir el riesgo de que el operador o los espectadores sufran lesiones graves o mortales causadas por la pérdida de control, mantenga siempre un punto de apoyo seguro y el equilibrio:
 - Asegúrese de estar siempre en equilibrio y de tener los pies bien apoyados.
 - Tenga sumo cuidado cuando trabaje en terreno con mucha vegetación o húmedo, y para evitar tropezarse o caerse, siempre esté atento a los obstáculos ocultos, tales como tocones, raíces, piedras, hoyos y zanjas.
 - Sea sumamente precavido cuando trabaje en declives o terreno irregular.
 - Para obtener un punto de apoyo seguro, quite siempre las ramas caídas, los arbustos, el material cortado y cualquier otro objeto o vegetación que pueda aumentar el peligro de resbalarse, tropezarse o caerse.
 - Nunca ponga la motoguadaña en funcionamiento a una altura más arriba de la cintura.
 - No trate de llegar más lejos de lo debido.

- La motoguadaña debe estar equilibrada para lograr un control correcto y menos fatiga durante el uso.
 - Ajuste la longitud del tubo de mando y la posición del mango tórico para lograr y mantener una posición de trabajo cómoda y eficaz,  12.

5.7.3 Condiciones de trabajo

⚠ ADVERTENCIA

- Ponga la motoguadaña en funcionamiento solamente en condiciones de buena visibilidad y a la luz del día.
 - Posponga los trabajos si el tiempo está ventoso, con neblina, lluvioso o inclemente.
- La motoguadaña es una máquina que debe ser manejada por una sola persona.
 - No se debe permitir la proximidad de otras personas, especialmente de niños, ni de animales en los lugares donde se esté utilizando la máquina.
 - Apague la motoguadaña inmediatamente si se le aproxima alguna persona.
- Para reducir el riesgo de lesiones a los espectadores y usuarios no autorizados:
 - No deje la motoguadaña desatendida si tiene la llave de activación colocada.
 - Apague la motoguadaña y quite la llave de activación durante los descansos y en cualquier momento en que la motoguadaña no se utilice.
- Las chispas que se generan del funcionamiento de la motoguadaña pueden encender gases, líquidos, vapores, polvos u otros materiales y sustancias combustibles. Para reducir el riesgo de incendio y explosión:
 - No ponga en funcionamiento la motoguadaña en un lugar donde haya gases, líquidos, vapores, polvos u otros materiales y sustancias combustibles.
 - Lea y atégase a las recomendaciones dadas por autoridades gubernamentales (por ejemplo, OSHA) para identificar y evitar los peligros que representan gases combustibles, líquidos, vapores, polvos y otros materiales y sustancias combustibles.

- El uso de esta motoguadaña puede generar polvo y otras sustancias que contienen productos químicos considerados como causantes de enfermedades respiratorias, cáncer, defectos de nacimiento u otra toxicidad reproductora.
 - Consulte con agencias gubernamentales tales como EPA, OSHA, CARB y NIOSH, al igual que otras fuentes fidedignas sobre materiales peligrosos si desconoce los riesgos asociados con las sustancias particulares que está cortando o con las cuales está trabajando.
- La inhalación de ciertos polvos, especialmente los polvos orgánicos, tales como el moho o polen, puede provocar reacciones alérgicas o asmáticas en las personas sensibles. La inhalación repetida o de grandes cantidades de polvo u otros contaminantes del aire, especialmente los de partículas pequeñas, puede causar enfermedades respiratorias o de otro tipo.
 - Controle el polvo en su fuente, siempre que sea posible.
 - En la medida de lo posible, ponga la motoguadaña en funcionamiento de modo que el viento o el proceso de operación dirijan cualquier polvo, vapor u otras partículas generados por la motoguadaña en dirección contraria al operador.
 - Si no es posible mantener el polvo inhalable y otras partículas a niveles de fondo o aproximadamente de fondo, siempre utilice una mascarilla aprobada por NIOSH y con capacidad adecuada para las condiciones específicas del sitio. Siga las recomendaciones dadas por entidades gubernamentales (por ejemplo: OSHA/NIOSH) y asociaciones laborales y comerciales.
- Si la vegetación que corta o el terreno están cubiertos por una sustancia química, como un pesticida o herbicida:
 - Lea y siga las instrucciones y advertencias que acompañan a la sustancia que cubre la vegetación o el terreno.

5.7.4 Instrucciones de manejo

⚠ ADVERTENCIA

- En caso de emergencia:
 - Apague el motor de inmediato y quite la llave de activación.
- El accesorio de corte sigue girando por un período breve después que se suelta el gatillo. Esto se conoce como el "efecto de volante". Para reducir el riesgo de lesiones personales graves, evite el contacto con el accesorio de corte:



- Espere a que el accesorio de corte se detenga antes de caminar con la motoguadaña o de bajarla.

- El accesorio de corte giratorio puede arrojar objetos extraños a gran distancia directa o indirectamente. Los objetos lanzados, incluso los accesorios de corte rotos, pueden causar lesiones graves o mortales al operador o a personas que se encuentren en su proximidad. Para reducir el riesgo de lesiones personales graves:



- Revise la zona de trabajo. Retire las piedras, vidrio, piezas metálicas y otros objetos que pudieran ser lanzados por el accesorio de corte o causar daños a la propiedad (por ejemplo: vehículos estacionados, ventanas).



- Siempre use protección adecuada para los ojos y mantenga a los espectadores a no menos de 15 m (50 pies) de distancia de la zona de trabajo. Toda persona que deba ingresar al área restringida también debe usar protección para ojos adecuada.
- Para reducir el riesgo de daños a la propiedad, mantenga esta distancia con respecto a los vehículos y las ventanas.

- Guardar una distancia mínima de 15 m (50 pies) no elimina el riesgo potencial de lesiones personales y daños a la propiedad causados por objetos lanzados.
- Apague la motoguadaña inmediatamente si se le aproxima alguna persona mientras usted está trabajando.

- La motoguadaña está equipada con un deflector. Para reducir el riesgo de lesiones personales causadas por objetos lanzados y por el contacto con el accesorio de corte:



- Nunca ponga la motoguadaña en funcionamiento con un deflector dañado o faltante.

- Siempre mantenga el deflector bien ajustado.

- Esta motoguadaña está diseñada para utilizarla solo con la cabeza segadora STIHL PolyCut 2-2, que debe emplearse únicamente con el hilo de nilón especificado o cuchillas de polímero rígidas. El uso de accesorios de corte metálicos, hilo de alambre o reforzado con metal u otros accesorios de corte no aprobados está prohibido y puede ser extremadamente peligroso.



- Nunca utilice cuchillas metálicas o hilo reforzado con metal en esta motoguadaña. Emplee solo los accesorios de corte que se recomiendan en este manual y combínelos con el deflector recomendado. Consulte el capítulo “Combinaciones de deflectores y accesorios de corte”, 24.1.

- Para reducir el riesgo de lesiones personales graves a causa de arranques accidentales:



- No toque el accesorio de corte o la cabeza segadora con la mano, los pies u otra parte del cuerpo cuando la llave de activación está colocada, aunque el accesorio de corte no esté girando. Mantenga a las demás personas a no menos de 15 m (50 pies) de distancia.

- Retire la llave de activación antes de instalar o ajustar el protector contra golpes y antes de convertir la unidad para cortar bordes.



- Si la cabeza segadora, el accesorio de corte o el deflector se contamina, se atasca o queda pegado, siempre apague el motor, asegúrese de que el accesorio de corte se haya detenido y quite la llave de activación antes de inspeccionar el accesorio de corte o el deflector. Elimine la suciedad, el pasto, las malezas y otro material de la cabeza segadora y el deflector a intervalos regulares, pero solo después de haber sacado la llave de activación.

- Un accesorio de corte o una cabeza segadora dañada o suelta puede vibrar, agrietarse, romperse o salirse de la motoguadaña, lo que puede provocar lesiones graves o mortales.

- Asegúrese de que el accesorio de corte y la cabeza segadora estén correctamente apretados antes de empezar a trabajar.

- Verifique el apriete y el estado del accesorio de corte y de la cabeza segadora antes de empezar a trabajar y siempre que el desempeño del corte cambie durante el uso. Siempre apague el motor, espere a que el accesorio de corte se detenga y quite la llave de activación antes de inspeccionar la motoguadaña o su accesorio de corte.

- Si la cabeza segadora o el accesorio de corte se afloja después de haberlo apretado correctamente, deje de trabajar de inmediato y lleve la motoguadaña a un concesionario de servicio STIHL autorizado para que la inspeccione.

- Nunca use una motoguadaña con una cabeza segadora o un accesorio de corte suelto.
- Una cabeza segadora agrietada, dañada o gastada podría despedazarse a altas velocidades y causar lesiones graves o mortales.
 - Sustituya una cabeza segadora que presente roturas, daños o desgaste de inmediato, aun si el daño pareciera estar limitado a fisuras superficiales.

⚠ PELIGRO

- Para reducir el riesgo de electrocución:



- Nunca utilice esta motoguadaña cerca de alambres o cables que puedan tener corriente eléctrica.
- No confíe en el aislamiento de la motoguadaña contra descargas eléctricas.

6 Seguridad del cargador

6.1 Advertencias e instrucciones

⚠ ADVERTENCIA

- Para reducir el riesgo de incendios, descargas eléctricas u otras lesiones personales o daños a la propiedad:
 - Lea y respete todas las marcas de precaución del cargador y de la motoguadaña, y todas las instrucciones de este manual antes de usar el cargador.
 - Use el cargador STIHL LK 45 (suministro eléctrico) solo para cargar herramientas eléctricas STIHL HSA 45, FSA 45 y BGA 45. Está prohibido usar el STIHL LK 45 para otros fines ya que puede causar incendios, explosiones o descargas eléctricas, lo que puede provocar lesiones personales graves o mortales y daños a la propiedad.



- Para uso en interior únicamente.
- No moje el cargador. Protéjalo de la lluvia, el agua, los líquidos y las condiciones de humedad. Nunca cargue una motoguadaña mojada ni use el cargador si está mojado.
- No toque el cargador, el cordón eléctrico ni el enchufe con las manos mojadas.
- Nunca use un cargador dañado o que no funcione correctamente.
- Nunca use o cargue una motoguadaña con la carcasa agrietada, deformada, excesivamente caliente, que pierda líquido de la batería o dañada de alguna otra manera. Estos signos pueden indicar que la batería integrada en el interior de la motoguadaña está dañada, lo que aumenta el riesgo de sufrir lesiones personales y daños a la propiedad debido a un cortocircuito, un incendio o una explosión.
- Utilice el cargador bajo techo, únicamente en recintos secos, y a una temperatura ambiente de 0 °C a 40 °C (32 °F a 104 °F).
- Mantenga el cargador fuera del alcance de los niños.
- Siempre enchufe el cargador en un tomacorriente de pared instalado correctamente, que tenga los mismos valores de voltaje y frecuencia eléctrica que se indican en el cargador.
- Nunca use zapatillas eléctricas para hacer funcionar varios cargadores u otros dispositivos desde el mismo tomacorriente o que formen parte del mismo circuito.
- No opere el cargador si este ha recibido un fuerte golpe, o se ha caído o dañado de cualquier otro modo, o no esté funcionando correctamente.
- No intente reparar, abrir o desarmar el cargador. No contiene en su interior piezas que el usuario pueda reparar.

- Para reducir el riesgo de descarga eléctrica o incendio debido a un cortocircuito:
 - Asegúrese de que la motoguadaña y el cargador estén completamente secos antes de iniciar el proceso de carga.
 - El cargador se calienta durante el proceso de carga. Para reducir el riesgo de incendios:
 - No haga funcionar el cargador sobre superficies que puedan incendiarse (por ejemplo, papel, cartón o telas) o en un entorno combustible.
 - Deje que el cargador se enfríe por sí solo. No lo cubra.
 - Los cargadores pueden producir chispas que pueden encender los gases, líquidos, vapores, polvos u otros materiales combustibles. Para reducir el riesgo de incendio y explosión:
 - No trabaje en un lugar que tenga presentes gases, líquidos, vapores, polvos u otros materiales combustibles.
 - El uso de un cable de suministro eléctrico o un enchufe dañado puede provocar incendios, descargas eléctricas y otras lesiones personales o daños a la propiedad. Para reducir estos riesgos:
 - Revise regularmente el cordón eléctrico y el enchufe del cargador en busca de daños. Si están dañados, desconecte el enchufe del tomacorriente de pared inmediatamente.
-
- Reemplace el cargador si el cordón eléctrico se daña. El cordón eléctrico no se puede reparar ni reemplazar.
 - Desenchufe el cargador del tomacorriente y retírelo de la motoguadaña cuando no lo utilice.
 - Nunca tire del cable de suministro eléctrico para desconectarlo del tomacorriente de pared. Para desenchufarlo, sujete el enchufe y no el cordón.
 - No use el cordón eléctrico para transportar ni sostener el cargador.
- Compruebe que el cordón eléctrico esté ubicado o marcado de modo que no se lo pise, cause tropezos, esté en contacto con objetos cortantes o partes móviles o, de otro modo, sujeto a daño o esfuerzo.
- No debería usarse un alargador a menos que sea absolutamente necesario. Sobrecargar un alargador puede provocar sobrecalentamiento e incendio. Si es imprescindible utilizar un alargador:
 - Solamente emplee un alargador debidamente formado con alambres calibre 16 (AWG 16) o de mayor calibre.
 - Nunca conecte más de un cargador u otro dispositivo a un alargador.
 - Nunca use un alargador cuyo vataje sea inferior al indicado en la placa de características del cargador.
 - Nunca use un alargador si las clavijas del enchufe difieren de las clavijas del enchufe del cargador en cuanto a la cantidad, el tamaño o la forma.
 - No una alargadores entre sí.
- En caso de incendio o si el cargador o la motoguadaña emana humo, un olor inusual, está caliente al tacto o tiene un aspecto anormal durante el proceso de carga:
 - Desconecte el cargador de la toma de corriente de inmediato. Póngase en contacto con las autoridades en caso de incendio o explosión.
 - Lleve el cargador y la motoguadaña a un concesionario de servicio STIHL autorizado para que los revisen y reparen.
- El funcionamiento de la motoguadaña se desactiva durante el proceso de carga para reducir el riesgo de descargas eléctricas.
 - No intente operar la motoguadaña durante el proceso de carga o en cualquier momento en que esté conectado al LK 45.

7 Mantenimiento, reparación y almacenamiento

7.1 Advertencias e instrucciones

⚠ ADVERTENCIA

- El cargador y la motoguadaña no contienen piezas que el usuario esté autorizado a reparar. Para reducir el riesgo de incendios, descargas eléctricas u otras lesiones personales y daños a la propiedad:
 - Los usuarios deben efectuar únicamente los trabajos de mantenimiento y limpieza descritos en este manual.
 - Siga precisamente las instrucciones de limpieza y mantenimiento dadas en las secciones correspondientes de este manual de instrucciones.
 - Nunca intente reparar una cabeza segadora o un accesorio de corte dañado o roto. Esto puede causar el desprendimiento de piezas rotas y producir lesiones graves o mortales.
 - STIHL recomienda que un concesionario de servicio STIHL autorizado efectúe todos los trabajos de reparación o reemplazo.
- El arranque accidental puede causar lesiones personales o daños a la propiedad. Para reducir el riesgo de lesiones personales y daños a la propiedad a causa de un arranque accidental:



- Quite la llave de activación antes de inspeccionar la motoguadaña o realizar alguna tarea de limpieza, mantenimiento o reparación, antes del almacenamiento y cuando la motoguadaña no esté en uso.









- El uso de componentes no autorizados o no aprobados por STIHL puede causar lesiones graves o mortales y daños a la propiedad.
 - STIHL recomienda que solo se usen piezas de repuesto STIHL idénticas para la reparación o el mantenimiento.
- Para reducir el riesgo de descarga eléctrica:
 - Desenchufe el cargador del tomacorriente de pared antes de inspeccionar o limpiar el cargador.
 - Revise regularmente el cargador y asegúrese de que el aislamiento del cordón eléctrico y el enchufe del cargador estén en buenas condiciones y no muestren signos de deterioro (fragilidad), desgaste o daño.
 - Reemplace el cargador si el cordón eléctrico se desgasta o daña. El cordón eléctrico no se puede reparar ni reemplazar.
- Para reducir el riesgo de cortocircuitos e incendios:
 - Mantenga el tomacorriente de carga y el conector del cordón eléctrico libres de materia extraña. Efectúe la limpieza necesaria con un paño seco o con un cepillo suave y seco.
- El almacenamiento incorrecto puede provocar un uso no autorizado; daños a la motoguadaña y el cargador; y un aumento del riesgo de incendio, descarga eléctrica y otras lesiones personales o daños a la propiedad.
 - Retire la llave de activación de la motoguadaña antes de almacenarla. Guarde la llave de activación lejos de la motoguadaña, en un lugar seguro al que los niños y otras personas no autorizadas no puedan acceder.
 - No guarde la motoguadaña con la llave de activación colocada.
 - Antes de guardarla, siempre desenchufe el cargador del tomacorriente y retire el cargador de la motoguadaña.
 - Guarde la motoguadaña y el cargador, en un lugar seco y bajo llave al que los niños y otras personas no autorizadas no puedan acceder.

- Guarde la motoguadaña únicamente a una temperatura ambiente de 0 °C a 50 °C (32 °F a 122 °F).

8 Antes de empezar a trabajar

8.1 Preparación de la motoguadaña para el funcionamiento



Antes de empezar a trabajar:

- ▶ Cargue completamente la motoguadaña,  9.
- ▶ Instale el deflector,  11.1.
- ▶ Coloque el hilo para motoguadañas o las cuchillas de polímero en la cabeza segadora,  11.2.1 o  11.2.2.
- ▶ Instale el mango tórico de la motoguadaña,  11.3.
- ▶ Ajuste la longitud del tubo de mando,  12.1.
- ▶ Ajuste el mango tórico de la motoguadaña,  12.2.
- ▶ Revise el estado de la cabeza segadora y del accesorio de corte,  15.2.
- ▶ Verifique que los controles funcionen y estén en condición adecuada,  15.1.

9 Carga de la motoguadaña

9.1 Carga

ADVERTENCIA

Lea y siga las precauciones e instrucciones de seguridad de la motoguadaña y del cargador dadas en este manual,  5.5 y  6. Esté alerta a los signos que indican que la batería integrada podría estar dañada. Para reducir el riesgo de incendio y explosión, nunca use o cargue una motoguadaña con la carcasa agrietada, deformada, excesivamente caliente, que pierda líquido de la batería o dañada de alguna otra manera,  5.6.

ADVERTENCIA

Dado que la motoguadaña y el cargador se calientan durante el proceso de carga, no cargue la motoguadaña sobre superficies que puedan incendiarse o en un lugar donde haya gases, líquidos, vapores, polvo u otros materiales o sustancias combustibles,  6.

Para cargar la motoguadaña:

- ▶ Saque la llave de activación,  13.2.

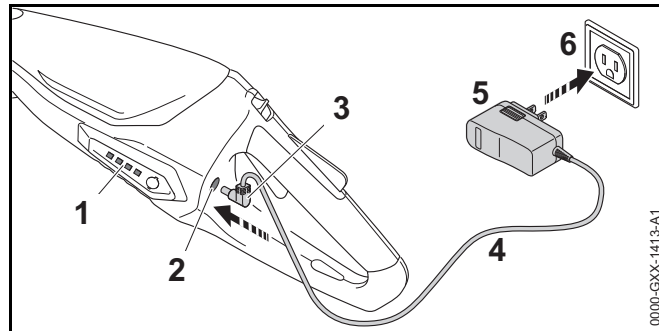

- ▶ Inserte el enchufe del cargador en un tomacorriente correctamente instalado (6), que tenga el mismo voltaje y frecuencia eléctrica indicados en la placa de capacidad nominal del cargador (5).
- ▶ Inserte el conector (3) en el tomacorriente de carga (2) de la motoguadaña hasta que haga tope.

Los LED de la motoguadaña (1) se iluminan en verde durante la carga y muestran el estado de la carga.

Cuando se apagan los LED de la motoguadaña, el proceso de carga está finalizado y el cargador se apaga a sí mismo.

- ▶ Retire el conector de la motoguadaña y desconecte el enchufe del cargador del tomacorriente cuando haya finalizado la carga.

La motoguadaña no se despacha de la fábrica cargado completamente. STIHL recomienda cargar completamente la motoguadaña antes de usarla por primera vez.

Utilice el cargador bajo techo, únicamente en recintos secos, y a una temperatura ambiente de 0 °C a 40 °C (32 °F a 104 °F).

La motoguadaña se calienta durante el funcionamiento. El proceso de carga comienza después de que la motoguadaña y la batería integrada se hayan enfriado lo suficiente.

El tiempo de carga depende de varios factores, tales como el estado de la batería integrada y la temperatura ambiente. Para obtener una lista completa de tiempos de carga aproximados, visite www.stihl.com/charging-times.

El funcionamiento de la motoguadaña queda inhabilitado durante la carga y siempre que la motoguadaña está conectada al cargador.

10 Diagnóstico de LED

10.1 Estado de la motoguadaña

Los LED de la motoguadaña muestran el estado de la herramienta eléctrica y la batería integrada.

Si tres LED se encienden en rojo continuamente, la batería integrada está demasiado caliente o demasiado fría. Deje que la motoguadaña se caliente o se enfríe gradualmente a una temperatura ambiente de aproximadamente 10 °C a 20 °C (50 °F a 68 °F).

Si tres LED destellan en rojo cuando activa el gatillo, la motoguadaña tiene un defecto eléctrico. No opere ni cargue la motoguadaña. Solicite a un concesionario de servicio STIHL autorizado que la revise antes de usarlo.

Para información de localización de averías,  22.

10.2 Estado de carga

Los LED también muestran el estado de carga de la motoguadaña.

Para determinar el estado de carga de la motoguadaña:

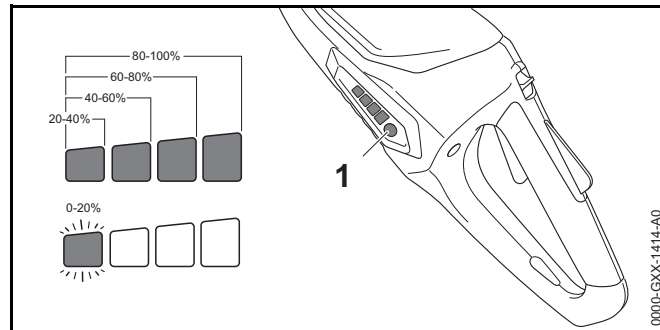

- ▶ Presione el pulsador (1) en la motoguadaña. Los LED de la motoguadaña se encenderán o destellarán en verde por unos 5 segundos e indicarán el estado de carga (vea la ilustración).

Por ejemplo:

Si cuatro LED se encienden en verde continuamente, la carga está completa.

Si un LED destella en verde, queda menos del 20 % de la carga.



11 Armado de la motoguadaña

11.1 Montaje del deflector

ADVERTENCIA

Para reducir el riesgo de lesiones causadas por objetos lanzados y por el contacto con el accesorio de corte, nunca maneje una motoguadaña sin un deflector debidamente instalado. Mantenga a las demás personas a no menos de 15 m (50 pies) de distancia.

Para instalar el deflector:

- ▶ Apague la motoguadaña.  14.2.
- ▶ Retire la llave de activación.  13.2.

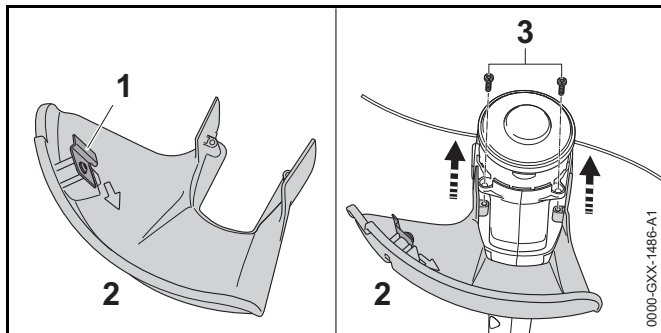

- ▶ Empuje el deflector (2) en las guías de la carcasa hasta que haga tope.
El deflector debe quedar apretado contra la carcasa.
- ▶ Inserte y apriete los tornillos (3).

La cuchilla limitadora del hilo (1) viene instalada en el deflector y no debe retirarse.

11.2 Cabeza segadora PolyCut 2-2

11.2.1 Instalación del hilo para motoguadañas

! ADVERTENCIA

El uso de accesorios de corte metálicos o hilo de alambre o reforzado con metal está prohibido y puede ser extremadamente peligroso. Emplee solo los accesorios de corte que se recomiendan en este manual y combínelos con el deflector recomendado, 5.7.4.

! ADVERTENCIA

Un accesorio de corte o una cabeza segadora dañada o suelta puede vibrar, agrietarse, romperse o salirse de la motoguadaña, lo que puede provocar lesiones graves o mortales o daños a la propiedad. Asegúrese de que la cabeza segadora y el accesorio de corte estén bien apretados y en buenas condiciones antes de empezar a trabajar, 5.7.4.

Para instalar el hilo para motoguadañas en la cabeza segadora PolyCut 2-2:

- ▶ Apague la motoguadaña, 14.2.
- ▶ Retire la llave de activación, 13.2.

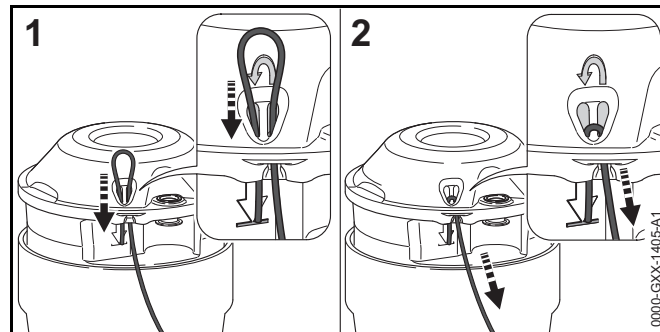

- ▶ Desde la parte inferior, jale el hilo para motoguadañas, llévelo hacia arriba a través del agujero de montaje derecho y vuelva a jalarlo hacia abajo para que pase por el agujero de montaje izquierdo hasta que quede al ras con la parte inferior de la flecha (1).
- ▶ Sostenga con firmeza el extremo corto del hilo para motoguadañas mientras jala el extremo largo hacia abajo y luego hacia afuera a través de la muesca en la cabeza segadora. Asegúrese de que el hilo para motoguadañas esté firmemente asentado en la muesca (2).
- ▶ Repita el procedimiento de instalación en el otro lado de la cabeza segadora con la segunda longitud de hilo.

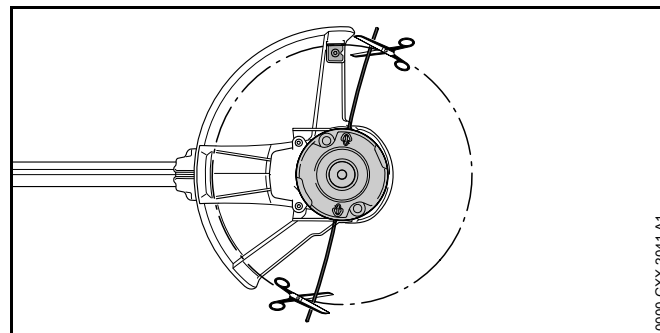

- ▶ Corte el hilo para motoguadañas a una longitud que le permita llegar hasta la cuchilla limitadora del hilo.

INDICACIÓN

Si la motoguadaña se usa con un hilo excesivamente largo, se aumenta la carga del motor y se reduce la velocidad de funcionamiento. Esto puede causar sobrecalentamiento y daños a componentes importantes.

11.2.2 Montaje de las cuchillas de polímero



⚠ ADVERTENCIA

El uso de accesorios de corte metálicos o hilo de alambre o reforzado con metal está prohibido y puede ser extremadamente peligroso. Emplee solo los accesorios de corte que se recomiendan en este manual y combínelos con el deflector recomendado,  5.7.4.

⚠ ADVERTENCIA

Un accesorio de corte o una cabeza segadora dañada o suelta puede vibrar, agrietarse, romperse o salirse de la motoguadaña, lo que puede provocar lesiones graves o mortales. Asegúrese de que la cabeza segadora y el accesorio de corte estén bien apretados y en buenas condiciones antes de empezar a trabajar,  5.7.4.

Para instalar las cuchillas de polímero PolyCut 2-2 en la cabeza segadora:

- ▶ Apague la motoguadaña,  14.2.
- ▶ Saque la llave de activación,  13.2.

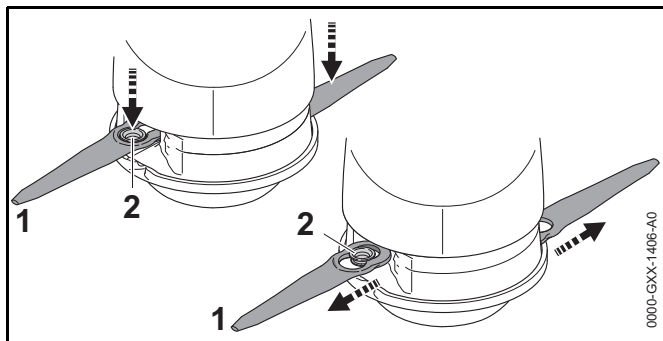

- ▶ Ubique el orificio grande de la cuchilla de polímero en el poste de montaje (vea la ilustración).
- ▶ Jale la cuchilla de polímero (1) hacia afuera hasta que el poste de montaje (2) se enganche en el orificio pequeño de la cuchilla de polímero.
- ▶ Repita el procedimiento de instalación en el otro lado de la cabeza segadora con la segunda cuchilla de polímero.



Siempre asegúrese de que ambas cuchillas estén instaladas correctamente antes de empezar a trabajar. Hacer funcionar la motoguadaña con una sola cuchilla reduce el rendimiento de corte y puede dañar la motoguadaña.

11.3 Montaje del mango tórico

⚠ ADVERTENCIA

Para reducir el riesgo de lesiones causadas por la pérdida de control, asegúrese de que el mango tórico esté correctamente instalado y ajustado antes de empezar a trabajar.

Para instalar el mango tórico:

- ▶ Apague la motoguadaña,  14.2.
- ▶ Retire la llave de activación,  13.2.

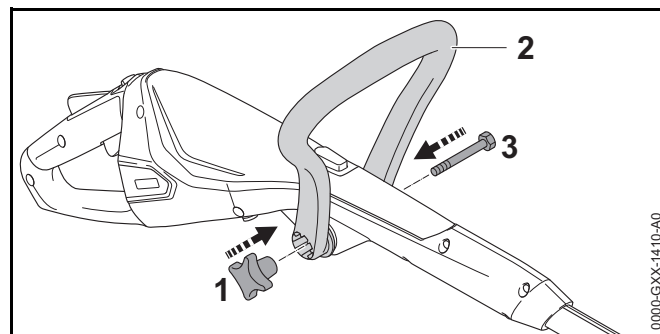

- ▶ Alinee el mango tórico (2) con el agujero de montaje en la motoguadaña, y reserve el hueco para la perilla (1) en el lado derecho (vea la ilustración).
- ▶ Coloque el tornillo de montaje (3) y apriételo con la perilla.

12 Ajuste de la motoguadaña



12.1 Ajuste de la longitud del tubo de mando

! ADVERTENCIA

Para reducir el riesgo de lesiones causadas por la pérdida de control, asegúrese de que el tubo de mando esté correctamente ajustado y trabado en la posición de bloqueo, en todo momento mientras trabaja.

La longitud del tubo de mando se puede ajustar para adaptarla a la altura y el alcance del operador.

Para ajustar la longitud del tubo de mando:

- ▶ Apague la motoguadaña.  14.2.
- ▶ Retire la llave de activación.  13.2.
- ▶ Sostenga el tubo de mando firmemente.

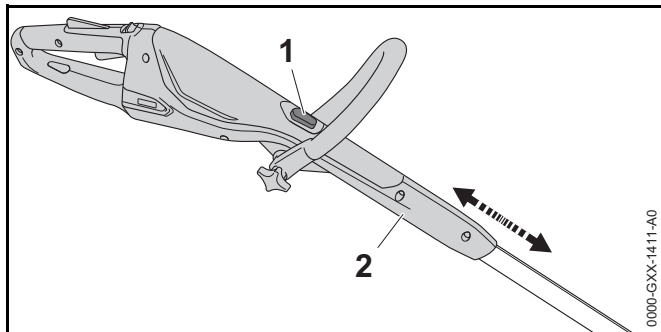



- ▶ Mantenga presionado el botón de soltado del tubo de mando (1).
- ▶ Ajuste el mango de control (2) hasta que se trabe en la posición deseada.
- ▶ Suelte el botón de soltado del tubo de mando.

12.2 Ajuste del mango tórico

El mango tórico se puede ajustar en distintas posiciones para adaptarlo a la altura y el alcance del operador.

Para ajustar la posición del mango tórico:

- ▶ Apague la motoguadaña.  14.2.
- ▶ Retire la llave de activación.  13.2.

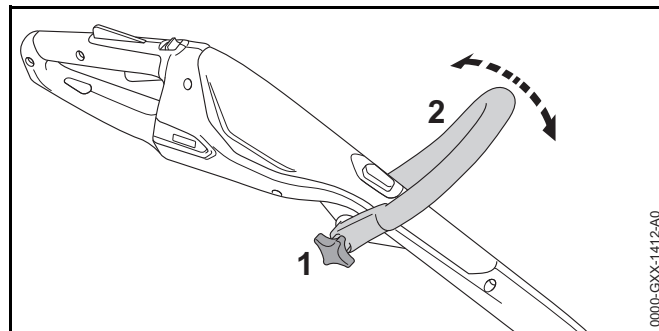

- ▶ Suelte la perilla (1).
- ▶ Ajuste el mango tórico (2) en la posición de funcionamiento deseada.
- ▶ Apriete la perilla firmemente.



12.3 Conversión de la motoguadaña para cortar bordes

! ADVERTENCIA

Para reducir el riesgo de lesiones causadas por la pérdida de control, asegúrese de que el mango tórico y el tubo de mando estén correctamente ajustados y de que el pestillo de ajuste de la cabeza de corte esté bloqueado y fijo en todo momento mientras trabaja.

La motoguadaña se puede convertir para utilizarla en aplicaciones de corte de bordes.

Para convertir el modelo FSA 45:

- ▶ Apague la motoguadaña.  14.2.
- ▶ Retire la llave de activación.  13.2.

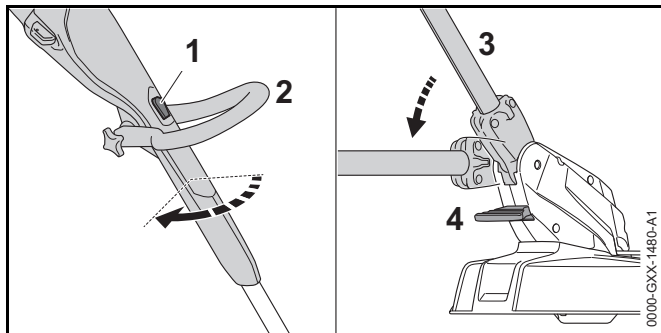

- ▶ Mantenga presionado el botón de soltado del tubo de mando (1).
- ▶ Gire el mango tórico (2) 90° alrededor del tubo de mando hasta que se trabé.
- ▶ Suelte el botón de soltado del tubo de mando.
- ▶ Mantenga presionado el pestillo de ajuste de la cabeza de corte (4).
- ▶ Inclíne el tubo de mando (3) hacia abajo hasta que se bloquee.
- ▶ Suelte el pestillo de ajuste de la cabeza de corte.

13 Inserción y retiro de la llave de activación

13.1 Inserción de la llave de activación

⚠ ADVERTENCIA

Para reducir el riesgo de lesiones personales graves debido a una activación accidental, nunca guarde la llave de activación en la motoguadaña.

Para insertar la llave de activación:

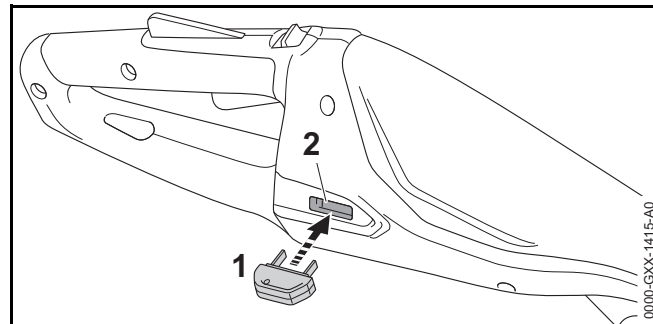

- ▶ Coloque la motoguadaña en una superficie nivelada.
- ▶ Inserte la llave de activación (1) en el tomacorriente de la llave de activación (2) con una presión pareja y constante hasta que se detenga.

La inserción de la llave de activación permite que la electricidad fluya desde la batería integrada hasta el motor.

13.2 Retiro de la llave de activación

⚠ ADVERTENCIA

Para reducir el riesgo de sufrir lesiones personales graves debido a la activación accidental, siempre quite la llave de activación antes de armar, transportar, ajustar, limpiar, reparar o guardar la motoguadaña o cuando no esté en uso.



Para retirar la llave de activación:

- ▶ Suelte el gatillo.
- ▶ Coloque la motoguadaña en una superficie nivelada.
- ▶ Retire la llave de activación con una presión pareja y constante.
- ▶ Guarde la llave de activación lejos de la motoguadaña, en un lugar seguro al que los niños y otras personas no autorizadas no puedan acceder.



14 Encendido y apagado de la motoguadaña

14.1 Encendido

⚠ ADVERTENCIA

Para reducir el riesgo de que el operador o los espectadores sufran lesiones graves o mortales, mantenga las manos, los pies y cualquier otra parte del cuerpo alejados del accesorio de corte,  5.7.2. No toque el accesorio de corte mientras la llave de activación está colocada. No toque nunca con las manos ni con ninguna parte del cuerpo un accesorio de corte en movimiento,  5.7.4.

⚠ ADVERTENCIA

Nunca use la motoguadaña si ha sido modificada, está dañada, mal ajustada o reparada, no fue armada completa y debidamente o no funciona de manera correcta,  5.5. Para reducir el riesgo de lesiones personales, use siempre ropa adecuada y vestimenta protectora, incluso protección adecuada para los ojos cuando utiliza la motoguadaña,  5.4. Para reducir el riesgo de lesiones graves o mortales causadas por la pérdida de control, siempre sujete la motoguadaña con ambas manos cuando trabaje,  5.7.2.

Antes de encender la máquina:

- ▶ Asegúrese de tener los pies bien apoyados.
- ▶ Párese derecho.
- ▶ Siempre sujete y opere la motoguadaña con una mano ubicada firmemente en la parte trasera o mango de control y la otra mano colocada de la misma manera en la parte delantera o mango tórico.

Para encender la motoguadaña:

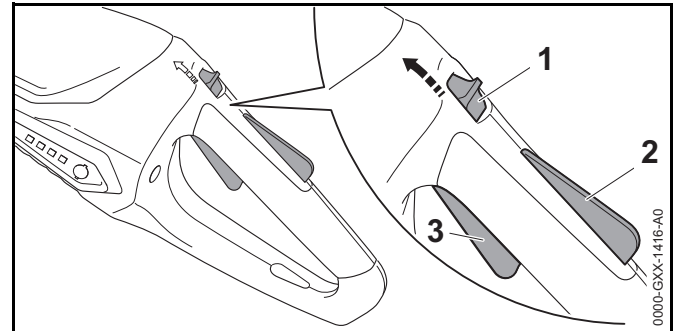

- ▶ Coloque la llave de activación.
- ▶ Desbloquee el pestillo de retención (1) por medio de empujarlo hacia delante con su dedo pulgar. Manténgalo en esta posición de desbloqueo.
- ▶ Mantenga presionado el desbloqueo del gatillo (2). El pestillo de retención se puede soltar y se mantendrá en la posición de desbloqueo.
- ▶ Oprima el gatillo (3) con el dedo índice. El accesorio de corte comenzará a moverse.

El motor no se pondrá en marcha a menos que el pestillo de retención esté desbloqueado y el bloqueo del gatillo y el gatillo se opriman al mismo tiempo.

14.2 Apagado

⚠ ADVERTENCIA

El accesorio de corte seguirá moviéndose por un rato después de que se suelta el gatillo. Para evitar lesiones graves o mortales, no esté en contacto con el accesorio de corte en movimiento. Para reducir el riesgo de lesiones personales causadas por la activación accidental o el uso no autorizado, apague el motor, asegúrese de que el accesorio de corte se haya detenido y retire la llave de activación antes de transportar o de bajar la motoguadaña.

Para apagar la motoguadaña:

- ▶ Suelte el gatillo de aceleración y su bloqueo. Cuando haya soltado el gatillo y el bloqueo del gatillo, el pestillo de retención volverá a la posición de bloqueo y se bloqueará la activación del gatillo.

El accesorio de corte seguirá moviéndose por un rato después de que se suelta el gatillo. Evite el contacto después de haber soltado el gatillo y al colocar la motoguadaña en el suelo.

15 Revisión de la motoguadaña

15.1 Prueba de los controles

Antes de comenzar a trabajar, confirme que el pestillo de retención (1), el bloqueo del gatillo (2) y el gatillo (3) estén libres de daños y funcionen correctamente:

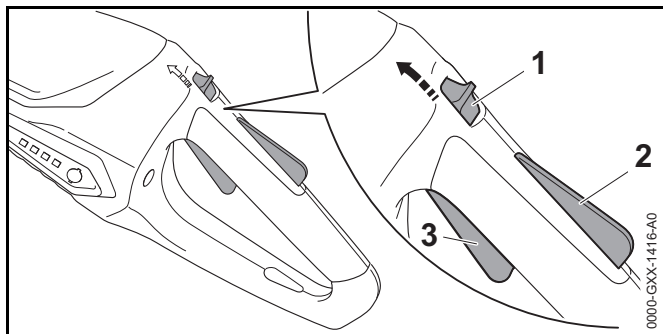

Pestillo de retención (1), bloqueo del gatillo (2) y gatillo (3)

! ADVERTENCIA

Para reducir el riesgo de lesiones graves o mortales, mantenga las manos, los pies y cualquier otra parte del cuerpo alejados del accesorio de corte. No toque el accesorio de corte mientras la llave de activación está colocada. No toque nunca con las manos ni con ninguna parte del cuerpo un accesorio de corte en movimiento,

5.7.2. Mantenga a las demás personas a no menos de 15 m (50 pies) de distancia mientras prueba los controles.

Para probar los controles:

- ▶ Retire la llave de activación.
- ▶ Desbloquee el pestillo de retención al presionarlo hacia adelante con el pulgar.
- ▶ Mantenga el pestillo de retención en la posición de desbloqueo.
- ▶ Presione el bloqueo del gatillo y el gatillo.
- ▶ Suelte el pestillo de retención, el bloqueo del gatillo y el gatillo.

El pestillo de retención, el bloqueo del gatillo y el gatillo deben volver a sus respectivas posiciones de bloqueo. Si no lo hacen, lleve la motoguadaña a un concesionario de servicio STIHL autorizado para que la reparen antes de utilizarla.

Si el gatillo se puede presionar sin antes desbloquear el pestillo de retención y oprimir el bloqueo del pestillo, lleve la motoguadaña a un concesionario de servicio STIHL autorizado para que la reparen antes de utilizarla.

- ▶ Coloque la llave de activación.
- ▶ Sujete la motoguadaña firmemente con ambas manos, envuelva los dedos con firmeza en los mangos. Desbloquee el pestillo de retención y presione el bloqueo del gatillo y el gatillo momentáneamente. La motoguadaña se encenderá. Si no lo hace, llévela a un concesionario de servicio STIHL autorizado para que la reparen antes de utilizarla.
- ▶ Suelte el gatillo. La motoguadaña se apagará.
- ▶ Si el accesorio de corte no se detiene después de soltar el gatillo, retire la llave de activación y lleve la motoguadaña a un concesionario de servicio STIHL autorizado para que la reparen antes de utilizarla.

15.2 Revisión de la cabeza segadora y el accesorio de corte

! ADVERTENCIA

Para reducir el riesgo de lesiones causadas por piezas dañadas o rotas, revise el estado de la motoguadaña, de la cabeza segadora y del accesorio de corte antes de empezar

a trabajar y, posteriormente, en intervalos regulares cortos. No ponga la motoguadaña en funcionamiento si tiene piezas rotas, dañadas o averiadas,  5.7.1.

Antes de empezar a trabajar, y periódicamente de allí en adelante, revise la cabeza segadora y el accesorio de corte para detectar desgaste y daños:

- ▶ Apague la motoguadaña y quite la llave de activación.

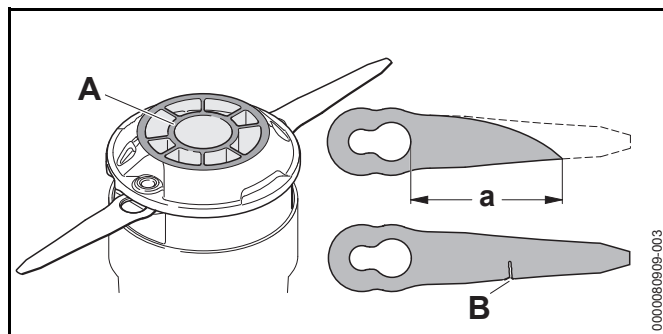

- ▶ Si se visualiza la marca de desgaste (A) en la cabeza segadora, no use la motoguadaña. Haga sustituir la cabeza segadora antes de operar la herramienta motorizada.
- ▶ Reemplace las cuchillas de polímero si su longitud se reduce a menos de 45 mm (1,8 pulg) (se indica con la distancia a, más arriba). Siempre cambie ambas cuchillas de polímero o ambas piezas del hilo de nilón al mismo tiempo.
- ▶ No utilice la cabeza segadora si las cuchillas de polímero están desgastadas o dañadas (B). Vuelva a colocar las cuchillas de polímero de inmediato.





16 Durante el funcionamiento

16.1 Uso de la motoguadaña

ADVERTENCIA

Para evitar lesiones graves o mortales, no esté en contacto con el accesorio de corte en movimiento,  5.7.4.

ADVERTENCIA

Para reducir el riesgo de sufrir lesiones personales, nunca opere la motoguadaña bajo la lluvia o en condiciones muy húmedas,  5.5. Siempre use ropa adecuada y trajes protectores, incluso protección adecuada para los ojos cuando utiliza la motoguadaña,  5.4. Mantenga a las demás personas a no menos de 15 m (50 pies) de distancia de la zona de trabajo,  5.7.4. Trabaje con cuidado y mantenga un control adecuado de la motoguadaña,  5.7.2.

La motoguadaña está diseñada para usarse con las dos manos.

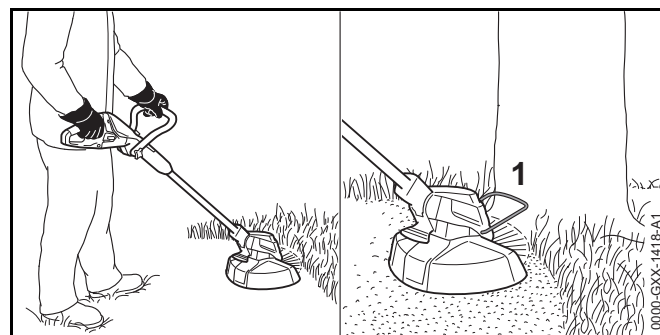

- ▶ Mueva la motoguadaña hacia uno y otro lado cuidadosamente describiendo un arco controlado paralelo al suelo.
- ▶ Desplácese hacia adelante manteniendo ambas manos sobre la motoguadaña en todo momento.

Al cortar, un protector contra golpes (1) limita el alcance de corte del hilo de segado y evita dañar la vegetación en determinadas circunstancias. Siempre quite la llave de activación antes de instalar o ajustar el protector contra golpes.

Si la motoguadaña se usa o guarda a una temperatura ambiente por encima de los 30 °C (86 °F), es posible que se reduzcan su duración y rendimiento.

La duración y el rendimiento dependen de varios factores, entre ellos, la temperatura ambiente, el tipo de pasto que se corta, la antigüedad y el estado de la batería integrada y el tipo de accesorio de corte que se utiliza.

Si se utiliza hilo de nilón para motoguadañas, la duración será aproximadamente la mitad de la duración que se puede obtener con cuchillas de polímero PolyCut 2-2. Para optimizar la duración, STIHL recomienda instalar cuchillas de polímero en la cabeza segadora PolyCut 2-2.



Respete todas las leyes, disposiciones, reglamentos y normas del caso.

STIHL recomienda guardar las cuchillas de polímero o de hilo de nilón en un baño de agua durante 12 a 24 horas como mínimo antes de usarlas para prolongar su vida útil.

16.2 Uso del modelo FSA 45 para cortar bordes

! ADVERTENCIA

Cuando convierta el modelo FSA 45 para cortar bordes, siempre sostenga el mango de control con la mano derecha y el mango tórico con la mano izquierda para reducir el riesgo de lesiones causadas por objetos lanzados o por el contacto con el accesorio de corte.  5.7.2.

- ▶ Apague la motoguadaña.  14.2.
- ▶ Retire la llave de activación.  13.2.
- ▶ Convierta la motoguadaña para cortar bordes y extienda por completo el protector contra golpes.  12.3.

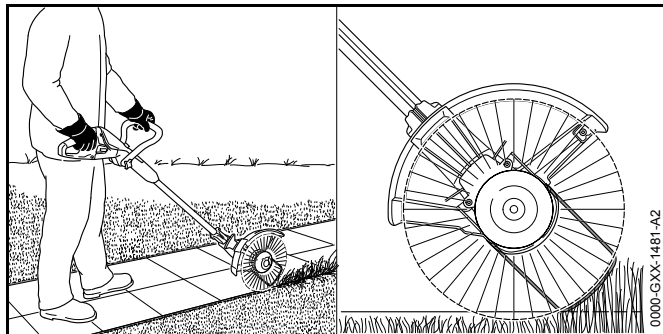

- ▶ Sostenga y guíe la unidad de modo que el accesorio de corte gire perpendicularmente al suelo.
- ▶ Mueva la motoguadaña a lo largo del borde del jardín.
- ▶ Al cortar bordes, use el protector contra golpes para regular la profundidad de corte.



17 Después de completar el trabajo

17.1 Preparación para el transporte o el almacenamiento

! ADVERTENCIA

Para reducir el riesgo de lesiones personales causadas por la activación accidental o el uso no autorizado, apague el motor, asegúrese de que el accesorio de corte se haya detenido y retire la llave de activación antes de transportar o de bajar la motoguadaña.

Para preparar la motoguadaña para el transporte o el almacenamiento:

- ▶ Apague la motoguadaña.  14.2.
- ▶ Retire la llave de activación.  13.2.
- ▶ Si la motoguadaña se humedeció durante el funcionamiento, deje que se seque por completo antes de cargarla o guardarla.



18 Transporte de la motoguadaña

18.1 Motoguadaña

! ADVERTENCIA

Para reducir el riesgo de lesiones personales graves causadas por la activación accidental, nunca transporte la motoguadaña con la llave de activación colocada.

! ADVERTENCIA

Para reducir el riesgo de sufrir lesiones debido a la pérdida de control y al contacto con las cuchillas o el hilo, nunca lleve ni transporte la motoguadaña con el accesorio de corte en marcha,  5.7.4. Asegúrese de que el accesorio de corte se haya detenido antes de asentarla,  5.7.4.

Al transportar la motoguadaña:

- ▶ Ajuste el tubo de mando a la longitud más corta,  12.1.

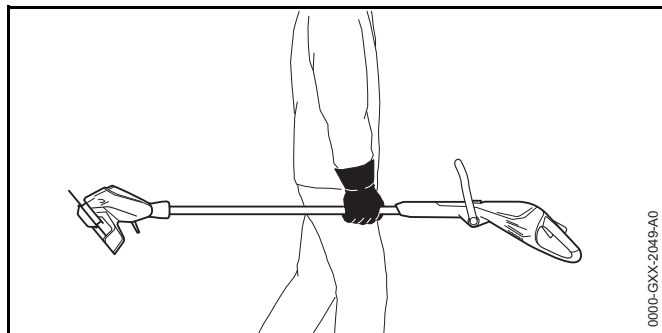

- ▶ Cuando transporte la motoguadaña manualmente, sostenga el tubo de mando de un modo que permita que la motoguadaña se equilibre horizontalmente. Mantenga el accesorio de corte apuntando hacia atrás, en dirección opuesta a la que está caminando.
- ▶ Cuando transporte la motoguadaña en un vehículo, fijela y ubíquela de modo que no se tumbe, se golpee o se dañe.

Una nota para el transporte de la batería

La batería dentro de la motoguadaña cumple con los requisitos descritos en el Manual UN ST/SG/AC.10/11/Ver.5/Parte III, Subsección 38.3.

El transporte comercial por aire, agua y tierra de celdas de ion de litio y baterías contenidas dentro de equipos está regulado. La batería dentro de la motoguadaña está clasificada como un producto UN 3481, Clase 9 y grupo de envasado II. El traslado de esta batería debe cumplir con todas las normas de transporte correspondientes. Antes del transporte o traslado, consulte con la empresa de transporte por tierra o agua, o bien con la aerolínea de carga o pasajeros, para determinar si el transporte está prohibido o sujeto a restricciones o exenciones.



Por lo general, el usuario no debe cumplir con ninguna condición adicional para poder transportar esta motoguadaña por carretera hasta el sitio donde la usará. Verifique y respete cualquier norma especial que pudiera aplicarse a su situación.

Para más información, acuda a www.stihlusa.com/battery-transportation-safety.

19 Almacenamiento de la motoguadaña y el cargador

19.1 Motoguadaña



ADVERTENCIA

Guarde la motoguadaña bajo techo, en un lugar seco y bajo llave al que los niños y otras personas no autorizadas no puedan acceder,  5.5. Un procedimiento incorrecto de almacenamiento podría permitir el uso no autorizado de la motoguadaña y causarle daños,  5.5. Desconecte el cargador del tomacorriente una vez finalizada la carga.



ADVERTENCIA

Si la motoguadaña está mojada o húmeda, séquela bien antes de guardarla para reducir el riesgo de cortocircuito y descarga eléctrica,  5.5.

ADVERTENCIA

Las altas temperaturas pueden hacer que la batería integrada genere calor, se rompa, pierda líquido, se incendie o explote, lo que podría causar lesiones personales graves o mortales y daños a la propiedad,  5.6. Utilice y guarde la motoguadaña únicamente a una temperatura ambiente de 0 °C a 50 °C (32 °F a 122 °F),  5.6. No guarde la motoguadaña en un lugar con luz solar directa ni dentro de un vehículo en climas calurosos,  5.6.

Al guardar la motoguadaña:

- ▶ Apague la motoguadaña,  14.2.
- ▶ Saque la llave de activación,  13.2.
- ▶ Limpie la motoguadaña,  20.1.
- ▶ Guarde la motoguadaña bajo techo, en un lugar seco y bajo llave, fuera del alcance de los niños y de otras personas no autorizadas.

- ▶ Guarde la llave de activación lejos de la motoguadaña, en un lugar seguro al que los niños y otras personas no autorizadas no puedan acceder.
- ▶ Proteja la motoguadaña contra la humedad y los agentes corrosivos, como productos químicos de jardinería y sales de deshielo.
- ▶ Para obtener la duración máxima de la batería, guarde la motoguadaña en una temperatura ambiente de entre 10 °C y 20 °C (50 °F y 68 °F) con una carga de entre el 40 % y el 60 % (2 LED iluminados en verde).
- ▶ Si la motoguadaña se usa o guarda a una temperatura ambiente por encima de los 30 °C (86 °F), es posible que se reduzcan su duración y rendimiento.
- ▶ No guarde la motoguadaña con la llave de activación colocada.
- ▶ Antes de guardarla, siempre desenchufe el cargador del tomacorriente y retire el cargador de la motoguadaña.

19.2 Cuchillas de polímero

Se pueden guardar hasta 6 cuchillas de polímero en la motoguadaña.

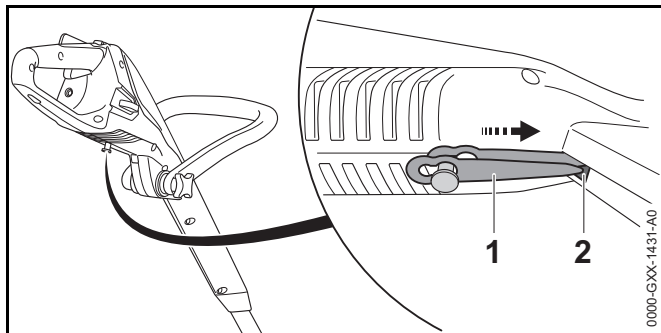

- ▶ Fije la cuchilla de polímero (1) en la parte inferior de la motoguadaña.
- ▶ Deslice la punta de la cuchilla de polímero hacia adelante para insertarla en el hueco (2).

19.3 Cargador

Para almacenar el cargador correctamente:

- ▶ Desconecte el cargador del tomacorriente de pared.
- ▶ Desconecte el cargador de la motoguadaña.
- ▶ Guarde el cargador bajo techo, en un lugar seco y bajo llave.
- ▶ Manténgalo fuera del alcance de los niños y de otras personas no autorizadas.

20 Limpieza

20.1 Limpieza de la motoguadaña y el cargador

⚠ ADVERTENCIA

Para reducir el riesgo de lesiones personales por la activación accidental, quite la llave de activación antes de realizar el trabajo de limpieza, 7. Los usuarios de esta motoguadaña deben efectuar únicamente la limpieza descrita en este manual.

Para limpiar la motoguadaña y el cargador:

- ▶ Limpie los componentes de polímero de la motoguadaña con un paño levemente humedecido. No use detergentes o disolventes. Estos pueden dañar los componentes de polímero.
- ▶ No utilice una hidrolavadora para limpiar la motoguadaña ni la rocíe con agua u otros líquidos.
- ▶ Mantenga la carcasa y los contactos eléctricos del cargador libres de materias extrañas. Efectúe la limpieza necesaria con un cepillo suave o un paño suave y seco. Siempre desenchufe el cargador antes de limpiarlo.

21 Inspección y mantenimiento

21.1 Inspección y mantenimiento de la motoguadaña



ADVERTENCIA

Para reducir el riesgo de lesiones personales causadas por la activación accidental, quite la llave de activación antes de inspeccionar la motoguadaña o realizar algún trabajo de mantenimiento,  7. Efectúe únicamente las operaciones de mantenimiento que se describen en este manual. No hay reparaciones autorizadas para los usuarios. STIHL recomienda que los concesionarios de servicio STIHL autorizados efectúen los trabajos de reparación.

Para realizar el mantenimiento correcto de la motoguadaña:







- ▶ Solicite a un concesionario de servicio STIHL autorizado que reemplace el deflector o la cabeza segadora si están gastados.
- ▶ Si las etiquetas de seguridad están dañadas o faltan, solicite etiquetas de repuesto a un concesionario de servicio STIHL autorizado.

Si usted está reclamando cobertura de garantía para algún componente que no ha sido reparado o mantenido debidamente, es posible que se deniegue la garantía.

22 Guía de solución de problemas

22.1 Localización de averías

Siempre quite la llave de activación antes de realizar alguna tarea de inspección, limpieza o mantenimiento.

Condición	LED en la motoguadaña	Causa	Solución
	Tres LED destellan en rojo.	La motoguadaña funciona mal.	► No intente usarlo. La motoguadaña tiene una avería y debe ser revisada por un concesionario de servicio.
La motoguadaña no arranca cuando se la enciende.		La llave de activación no se insertó por completo.	► Saque la llave de activación,  13.2. ► Revise visualmente los contactos eléctricos de la llave de activación. ► Vuelva a colocar la llave de activación,  13.1.
	Un LED destella en verde.	Queda menos del 20 % de la carga.	► Cargue la motoguadaña,  9.
	Tres LED se encienden en rojo.	La batería integrada está demasiado caliente.	► Saque la llave de activación,  13.2. ► Deje que la motoguadaña se enfríe gradualmente a una temperatura ambiente de aproximadamente 10 °C a 20 °C (50 °F a 68 °F).
		Humedad en la motoguadaña.	► Deje que la motoguadaña se seque.
La motoguadaña se apaga durante el funcionamiento	Tres LED se encienden en rojo.	La motoguadaña se recalienta.	► Saque la llave de activación,  13.2. ► Deje que la motoguadaña se enfríe gradualmente a una temperatura ambiente de aproximadamente 10 °C a 20 °C (50 °F a 68 °F).
		El sistema eléctrico no funciona bien.	► Apague la motoguadaña. Espere al menos 5 segundos y vuelva a encenderlo,  14.

Siempre quite la llave de activación antes de realizar alguna tarea de inspección, limpieza o mantenimiento.

Condición	LED en la motoguadaña	Causa	Solución
El tiempo de funcionamiento es muy breve.		La batería no está completamente cargada.	► Cargue la motoguadaña,  9.
		Se alcanzó o se superó la vida útil de la batería integrada.	► Solicite a un concesionario de servicio STIHL autorizado que revise la motoguadaña.
		La batería integrada está demasiado caliente/fría.	► Deje que la motoguadaña se caliente o se enfríe gradualmente a una temperatura ambiente de aproximadamente 10 °C a 20 °C (50 °F a 68 °F).
La motoguadaña no se está cargando.	Tres LED se encienden en rojo.	La batería integrada está demasiado caliente/fría.	► Deje que la motoguadaña se caliente o se enfríe gradualmente a una temperatura ambiente de aproximadamente 10 °C a 20 °C (50 °F a 68 °F). ► Utilice el cargador únicamente en lugares cerrados y secos a temperaturas ambiente de 0 °C a 40 °C (32 °F a 104 °F).

23 Especificaciones

23.1 STIHL FSA 45

Destinado para el uso doméstico.

- Peso con el deflector y el accesorio de corte: 5,1 lb (2,3 kg)
- Largo: 1100 mm a 1310 mm (43 pulg a 52 pulg)
- Tecnología de la batería: lones de litio
- Voltaje: 18 V
- Capacidad nominal en Ah¹: Ver chapa de identificación
- Energía almacenada en Wh²: Ver chapa de identificación
- Rango de temperatura ambiente permitido durante el uso o el almacenamiento: 0 °C a 50 °C (32 °F a 122 °F)

Si la motoguadaña se usa o guarda a una temperatura ambiente por encima de los 30 °C (86 °F), es posible que se reduzcan su duración y rendimiento.

Si la cabeza segadora se instala con hilo de nilón para motoguadañas, la duración será aproximadamente la mitad de la duración que se puede obtener con cuchillas de polímero PolyCut 2-2.

23.2 STIHL LK 45

- Voltaje de alimentación: 100 V a 240 V
- Corriente nominal: 0,4 A
- Frecuencia: 50/60 Hz
- Corriente de carga: 0,65 A
- Potencia nominal: 14,6 W
- Aislamiento: Clase II (aislamiento doble)

¹ Capacidad nominal calculada según IEC 61960. La energía útil disponible para el operador será menor.

² La batería tiene marcada la energía almacenada, según lo indica el fabricante de la celda. La energía útil disponible para el operador será menor.

- Rango de temperatura ambiente permitido durante la carga: 32 °F a 104 °F (0 °C a 40 °C)

La temperatura ambiente por sobre los 86 °F (30 °C) puede aumentar los tiempos de carga.

23.3 Símbolos en la motoguadaña y el cargador

Símbolo	Explicación
V	Voltio
Hz	Hercio
A	Amperio
Ah	Amperio-hora
Wh	Vatio-hora
DC	Corriente continua
AC	Corriente alterna

 Mantenga presionado el pestillo de retención en esta dirección para desbloquear.

 Mantenga presionado el botón de soltado del tubo de mando para poder ajustar la longitud.

 Mantenga presionado el botón de soltado del tubo de mando para cambiar de una motoguadaña a una orilladora.

 Velocidad nominal del accesorio de corte

 Corriente continua

 Polaridad del conector de salida coaxial

 Cantidad de celdas y contenido energético según las especificaciones del fabricante de celdas. La energía útil será menor.

 Marca de certificación/listado de Intertek



Marca de certificación/listado de CSA



Los productos STIHL no se deben desechar junto con la basura del hogar, sino en conformidad con las leyes y normas locales, estatales y federales provistas en este manual, 26.



El sello de la RBRC indica que STIHL ya aportó dinero para el reciclado de la batería.



Aislamiento: Categoría II (aislamiento doble)



Utilice el cargador y guárdelo bajo techo y en un recinto seco.



Comisión de Energía de California. Este sistema de batería cumple con los requisitos de eficiencia energética de la Comisión de Energía de California.

23.4 Mejoras técnicas

STIHL tiene la filosofía de mejorar continuamente todos sus productos. Como resultado de ello, periódicamente se introducen cambios de diseño y mejoras. Por lo tanto, es posible que algunos cambios, modificaciones y mejoras no se describan en este manual. Si las características de funcionamiento o la apariencia de su máquina difieren de las descritas en este manual, comuníquese con el concesionario STIHL para obtener la ayuda que requiera.

23.5 Declaración de cumplimiento con norma FCC 15

Este dispositivo cumple con la parte 15 de las normas de la FCC.

El funcionamiento está sujeto a las dos condiciones dadas a continuación:

- este dispositivo no deberá causar interferencias nocivas.

- este dispositivo deberá aceptar todas las interferencias que reciba, incluso las interferencias que pudieran causar un funcionamiento no deseado.

Nota: Este equipo ha sido sometido a prueba y se ha hallado que cumple con los límites de los dispositivos digitales Categoría B, según la parte 15 del Reglamento de la FCC. Estos límites están diseñados para ofrecer protección razonable contra las interferencias nocivas en una instalación residencial. Este equipo genera, utiliza y puede irradiar energía a radiofrecuencias y, si no se lo instala y utiliza conforme a las presentes instrucciones, podría causar interferencias nocivas para las comunicaciones por radio. No obstante, no se ofrece garantía alguna de que la interferencia no ocurrirá en una instalación particular.

Si este equipo llegara a causar interferencias perjudiciales a la recepción de radio o televisión, lo cual puede determinarse encendiendo y apagando el equipo, se le indica al usuario que intente corregir la interferencia por medio de tomar una o más de las medidas siguientes:

- reoriente o cambie la ubicación de la antena de recepción,
- aumente la separación entre el equipo y el receptor,
- conecte el equipo a un tomacorriente de un circuito diferente al cual está conectado el receptor,
- consulte a un concesionario de servicio STIHL autorizado o a un técnico de radio/TV experto para recibir ayuda.

No cambie ni modifique este producto en modo alguno, a menos que se le indique específicamente hacerlo en este manual, puesto que podría anular la autoridad de usarlo.

24 Combinaciones aprobadas de deflectores y accesorios de corte

24.1 STIHL FSA 45

ADVERTENCIA

Para reducir el riesgo de lesiones personales causadas por objetos lanzados y por el contacto con el accesorio de corte, nunca haga funcionar la motoguadaña si no tiene instalado el deflector y el mango tórico adecuados,  5.7.4.

Asegúrese de que el deflector y el mango tórico estén correctamente instalados y ajustados en todo momento mientras trabaja. Nunca utilice cuchillas metálicas o hilo reforzado con metal en esta motoguadaña,  5.7.4.

El deflector provisto con el modelo FSA 45 es el único deflector autorizado para utilizar con esta unidad. Si se instala correctamente, reduce el riesgo de lesiones causadas por objetos lanzados y por el contacto accidental con el accesorio de corte.

El modelo FSA 45 está aprobado para utilizarse solo con la cabeza segadora PolyCut 2-2, que debe emplearse únicamente con los siguientes accesorios de corte:

- Hilo de nilón para motoguadañas: hilo redondo o hilo silencioso y redondo de 1,6 mm (0,065 pulg) de diámetro.
- Cuchillas rígidas de polímero: Cuchillas de polímero PolyCut 2-2.

El hilo de nilón para motoguadañas y las cuchillas de polímero PolyCut 2-2 especificados están autorizados para utilizarlos en las configuraciones de motoguadaña y orilladora/motoguadaña.

25 Piezas y equipos de repuesto

25.1 Piezas de repuesto originales de STIHL

STIHL recomienda el uso de piezas de repuesto originales de STIHL. Es posible identificar las piezas originales de STIHL por el número de pieza STIHL, el logotipo de

STIHL y, en ciertos casos, el símbolo  de piezas STIHL. En las piezas pequeñas el símbolo puede aparecer solo.

26 Eliminación

26.1 Eliminación de la motoguadaña y el cargador

ADVERTENCIA

Aunque parezca que está descargada, la batería de ion de litio integrada en la motoguadaña nunca se descarga completamente y puede generar una corriente de cortocircuito peligrosa. Manipule la motoguadaña descargada/agotada con cuidado. Si se daña o expone a temperaturas altas, puede perder líquido, generar calor, incendiarse o explotar.

Los productos STIHL no se deben desechar junto con la basura del hogar, sino de la manera en que se detalla en este manual.

- ▶ Lleve la motoguadaña a un concesionario de servicio STIHL autorizado para que retiren y reciclen la batería integrada.
- ▶ Lleve el cargador, los accesorios y el embalaje a un vertedero autorizado para reciclarlos y contribuir con el cuidado del medio ambiente.
- ▶ Respete todas las leyes y normas federales, estatales y locales sobre eliminación de desechos.
- ▶ Comuníquese con un concesionario de servicio STIHL autorizado para obtener la información más actualizada sobre desecho y reciclado.



STIHL está comprometida con el desarrollo de productos que protejan el medio ambiente. Este compromiso no termina cuando el producto sale del concesionario de servicio STIHL autorizado. STIHL se asoció con la RBRC (Corporación de Reciclaje de Baterías Recargables) para fomentar la recolección y el reciclado de baterías de ion de litio STIHL en los Estados Unidos y Canadá.

El sello de la RBRC indica que STIHL ya aportó dinero para el reciclado de la batería. El sello de la RBRC lleva impreso un número telefónico gratuito (1-800-822-8837) que le permite acceder a información sobre lugares de reciclaje de baterías y prohibiciones o restricciones respecto del reciclado de baterías en su zona.

27 Garantía limitada

27.1 Política de garantía limitada de STIHL Incorporated

Este producto se vende sujeto a la Política de garantía limitada de STIHL Incorporated, disponible en www.stihlusa.com/warranty.html. También puede obtenerlo de un concesionario de servicio STIHL autorizado o llamando al 1-800-GO-STIHL (1-800-467-8445).

28 Marcas comerciales

28.1 Marcas comerciales registradas

STIHL®

STIHL®



La combinación de colores anaranjado-gris (Registros en EE. UU. #2,821,860; #3,010,057, #3,010,058, #3,400,477; y #3,400,476)

FARM BOSS®

iCademy®

MAGNUM®

MasterWrench Service®

MotoMix®

OILOMATIC®

ROCK BOSS®

STIHL Cutquik®

AutoCut®

YARD BOSS®

STIHL ROLLOMATIC®

WOOD BOSS®



STIHL DUROMATIC®

STIHL Quickstop®

STIHL WOOD BOSS®

TIMBERSPORTS®



28.2 Marcas comerciales por ley común

4-MIX™	HT Plus™
BioPlus™	STIHL PowerSweep™
Easy2Start™	STIHL Protec™
EasySpool™	STIHL MiniBoss™
ElastoStart™	STIHL MotoPlus 4™
Ematic™	Master Control Lever™
STIHL Precision Series™	STIHL OUTFITTERS™
FixCut™	STIHL PICCO™
Micro™	TrimCut™
Pro Mark™	STIHL M-Tronic™
Quad Power™	STIHL HomeScaper Series™
Quiet Line™	STIHL PolyCut™
STIHL Arctic™	STIHL RAPID™
STIHL Compact™	STIHL SuperCut™
STIHL Interchangeable Attachment Series™	STIHL Multi-Cut HomeScaper Series™
TapAction™	STIHL Territory™
	

Esta lista de marcas comerciales está sujeta a cambios.

Queda terminantemente prohibido todo uso de estas marcas comerciales sin el consentimiento expreso por escrito de ANDREAS STIHL AG & Co. KG, Waiblingen.

29 Direcciones

29.1 STIHL Incorporated

STIHL Incorporated
536 Viking Drive
P.O. Box 2015
Virginia Beach, VA
23452-2015

! WARNING

Use of this trimmer can generate dust and other substances containing chemicals known to the State of California to cause cancer, birth defects or other reproductive harm.

! ADVERTENCIA

El uso de esta motoguadaña puede generar polvo y otras sustancias que contienen productos químicos considerados por el Estado de California como causantes de cáncer, defectos de nacimiento u otra toxicidad reproductora.

! WARNING

This trimmer and charger contain chemicals known to the State of California to cause cancer, birth defects or other reproductive harm.

! ADVERTENCIA

Esta motoguadaña y este cargador contienen productos químicos considerados por el Estado de California como causantes de cáncer, defectos de nacimiento u otra toxicidad reproductora.

0458-718-8621-A

englisch / spanisch USA



www.stihl.com



0458-718-8621-A