

# greenworks®

21272

EN STRING TRIMMER

OPERATOR MANUAL

FR COUPE-HERBE

MANUEL D'OPÉRATEUR

ES CORTABORDES

MANUAL DEL OPERADOR

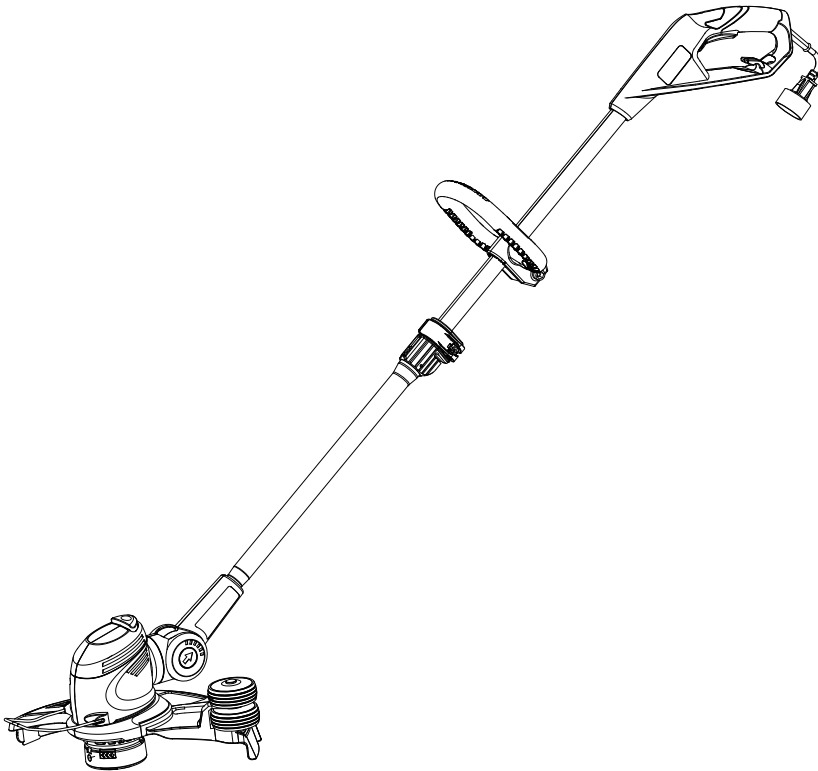

**STA806**



<b>1</b>	<b>Description.....</b>	<b>4</b>	9.3	Adjust the length of the cutting line.....	8
1.1	Purpose.....	4	9.4	Adjust the length of the cutting line manually.....	8
1.2	Overview.....	4	9.5	Operation tips.....	8
<b>2</b>	<b>IMPORTANT SAFETY INSTRUCTIONS.....</b>	<b>4</b>	9.6	Cutting tips.....	9
<b>3</b>	<b>Symbols on the machine.....</b>	<b>5</b>	9.7	Change to the edging mode.....	9
<b>4</b>	<b>Risk levels.....</b>	<b>5</b>	9.8	Pivoting Head Function .....	9
<b>5</b>	<b>Service.....</b>	<b>6</b>	9.9	Adjust the length of the shaft.....	9
<b>6</b>	<b>Double insulated.....</b>	<b>6</b>	<b>10</b>	<b>Maintenance.....</b>	<b>10</b>
<b>7</b>	<b>Extention cords.....</b>	<b>6</b>	10.1	General information.....	10
<b>8</b>	<b>Installation.....</b>	<b>7</b>	10.2	Clean the machine.....	10
8.1	Unpack the machine.....	7	10.3	Replace the spool.....	10
8.2	Attach the guard.....	7	10.4	Replace the cutting line.....	11
8.3	Assemble the shaft.....	7	<b>11</b>	<b>Transportation and storage.....</b>	<b>11</b>
8.4	Attach the auxiliary handle.....	7	11.1	Store the machine.....	11
<b>9</b>	<b>Operation.....</b>	<b>8</b>	<b>12</b>	<b>Troubleshooting.....</b>	<b>11</b>
9.1	Start the machine.....	8	<b>13</b>	<b>Technical data.....</b>	<b>12</b>
9.2	Stop the machine.....	8	<b>14</b>	<b>Limited warranty.....</b>	<b>12</b>
			<b>15</b>	<b>Exploded view.....</b>	<b>14</b>

## 1 DESCRIPTION

### 1.1 PURPOSE

This machine is used to cut grass, light weeds, and other similar vegetation at or around ground level. The cutting plane must be approximately parallel to the ground surface. You cannot use the machine to cut or chop hedges, shrubs, bushes, flowers and compost.

### 1.2 OVERVIEW

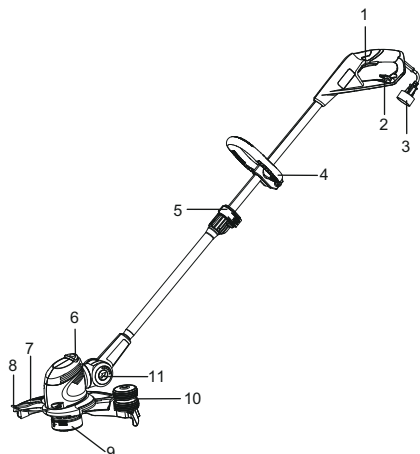

- |    |                  |
|----|------------------|
| 1  | Trigger          |
| 2  | Cord retainer    |
| 3  | Outlet end       |
| 4  | Auxiliary handle |
| 5  | Cam lever        |
| 6  | Edge button      |
| 7  | Guard            |
| 8  | Edge guide       |
| 9  | Trimmer head     |
| 10 | Edge wheel       |
| 11 | Pivoting button  |

## 2 IMPORTANT SAFETY INSTRUCTIONS

**READ ALL INSTRUCTIONS BEFORE USING (THIS POWER TOOL)**

### ▲ WARNING

**Read and understand all instructions before using this product.** Failure to follow all instructions listed below may result in electric shock, fire, and/or serious personal injury.

- Use only identical manufacturer's replacement parts and accessories. Use of any other parts may create a hazard or cause product damage.
- Always wear safety glasses with side shields marked to comply with ANSI Z87.1. Everyday glasses have only impact resistant lenses. They are NOT safety glasses. Following this rule will reduce the risk of eye injury. Use face mask if operating in dusty work spaces.
- Avoid Dangerous Environment – Don't expose power tools to damp or wet conditions. Water entering a power tool will increase the risk of electric shock.
- Don't use in rain.
- Keep all bystanders, children, and pets at least 50 ft. away.
- Dress Properly – Do not wear loose clothing or jewelry. They can be caught in moving parts. Use of rubber gloves and substantial footwear is recommended when working outdoors. Wear protective hair covering to contain long hair.
- Do not operate the equipment while barefoot or when wearing sandals or similar lightweight footwear. Wear protective footwear that will protect your feet and improve your footing on slippery surfaces.
- Use right Appliance. Do not use appliance for any job except that for which it is intended.
- Avoid Unintentional Starting – Don't carry appliance with finger on switch. Be sure switch is off when battery plugging in.
- Don't Force Appliance – It will do the job better and with less likelihood of a risk of injury at the rate for which it was designed.
- Don't overreach – Keep proper footing and balance at all times.
- Stay alert – Watch what you are doing. Use common sense. Do not operate this unit when you are tired, ill or under the influence of alcohol, drugs or medication.
- Always store idle power tools indoors – When not in use, power tools should be stored indoors in a dry and high or locked-up place, out of reach of children.
- Maintain Appliance With Care – Replace string head if cracked, chipped, or damaged in any way. Be sure the string head is properly installed and securely fastened. Keep cutting edge sharp and clean for best performance and to reduce the risk of injury. Follow instructions for lubricating and changing accessories. Inspect appliance cord periodically, and if damaged, have it repaired by an authorized service facility. Inspect extension cords periodically and replace if damaged. Keep handles dry, clean, and free from oil and grease. Failure to do so can cause serious injury.
- Check damaged parts before using the appliance, a guard or other part that is damaged should be











carefully checked to determine that it will operate properly and perform its intended function. Check for alignment of moving parts, binding of moving parts, breakage of parts, damaged mountings, and any other condition that may affect its operation. A guard or other part that is damaged should be properly repaired or replaced by an authorized service center unless indicated elsewhere in this manual.

- Do not operate cordless tools in damp or wet locations or in the rain. Following this rule will reduce the risk of electric shock.
- When servicing use only identical replacement part.
- To reduce the risk of electric shock, this tool has a polarized plug (one blade is wider than the other) and will require the use of a polarized extension cord. The plug will fit into a polarized extension cord only one way. If the plug does not fit fully into the extension cord, reverse the plug. If the plug still does not fit, obtain a correct polarized extension cord. A polarized extension cord will require the use of a polarized wall outlet. This plug will fit into the polarized wall outlet only one way. If the plug does not fit fully into the wall outlet, reverse the plug. If the plug still does not fit, contact a qualified electrician to install the proper wall outlet. Do not change the equipment plug, extension cord receptacle, or extension cord plug in any way.
- Ground Fault Circuit Interrupter (GFCI) protection should be provided on the circuit(s) or outlet(s) to be used for the gardening appliance. Receptacles are available having built-in GFCI protection and may be used for this measure of safety.
- Warning – To reduce the risk of electric shock, use only with an extension cord intended for outdoor use, such as an extension cord of cord type SW-A, SOW-A, STW-A, STOW-A, SJW-A, SJOW-A, SJTW-A, or SJTOW-A.
- Disconnect Appliance – Remove appliance from power source before storing, servicing, changing accessories such as cutting line. Such preventive safety measures reduce the risk of starting the tool accidentally.
- Do not abuse the cord – Never carry the unit by the extension cord or yank extension cord to disconnect unit. Keep the cord clear of operator and obstacles at all times. Do not expose cords to heat, oil, water, or sharp edges. Do not handle plug with wet hands.

## SAVE THESE INSTRUCTIONS

### 3 SYMBOLS ON THE MACHINE



Some of the following symbols can be used on this machine. Please study them and learn their definition. Proper interpretation of these symbols will let you operate the machine better and safer.

Symbol	Explanation
V	Voltage
A	Current
Hz	Frequency (cycles per second)
W	Power
min	Time
/min	Revolutions, strokes, surface speed, orbits etc., per minute
	Alternating Current
	Double-insulated construction
	Always wear safety glasses with side shields marked to comply with ANSI Z87.1 when you operate this machine.
	Read and understand all instructions before you operate the machine, and follow all warnings and safety instructions.
	Precautions that involve your safety.
	Do not expose the machine to rain or moist conditions.
	Keep all bystanders at least 15m away.
	Do not install or use any type of blade on the machine or displaying this symbol.
	Thrown objects can ricochet and result in personal injury or property damage.
	Do not expose to rain or use in damp locations.

### 4 RISK LEVELS

The following signal words and meanings are intended to explain the levels of risk associated with this product.

SYMBOL	SIGNAL	MEANING
	DANGER	Indicates an imminently hazardous situation, which, if not avoided, will result in death or serious injury.

SYMBOL	SIGNAL	MEANING
	WARNING	Indicates a potentially hazardous situation, which, if not avoided, could result in death or serious injury.
	CAUTION	Indicates a potentially hazardous situation, which, if not avoided, may result in minor or moderate injury.
	CAUTION	(Without Safety Alert Symbol) Indicates a situation that may result in property damage.

## 5 SERVICE

Servicing requires extreme care and knowledge and must be performed only by a qualified service technician. For service we suggest you return the machine to your nearest AUTHORIZED SERVICE CENTER for repair. Use only identical manufacturer's replacement parts and accessories.

## 6 DOUBLE INSULATED

Double insulation is a concept in safety in electric power tools, which eliminates the need for the usual three-wire grounded power cord. All exposed metal parts are isolated from the internal metal motor components with protecting insulation. Double insulated tools do not need to be grounded.

**▲ WARNING**

The double insulated system is intended to protect the user from shock resulting from a break in the tool's internal insulation. Observe all normal safety precautions to avoid electrical shock.

**i NOTE**

Servicing of a product with double insulation requires extreme care and knowledge of the system and should be performed only by a qualified service technician. For service, we suggest you return the tool to your nearest authorized service center for repair. Always use original factory replacement parts when servicing.

## 7 EXTENSION CORDS

When using a power tool at a considerable distance from a power source, be sure to use an extension cord that has the capacity to handle the current the product will draw. An undersized cord will cause a drop in line voltage, resulting in overheating and loss of power. Use the chart to determine the minimum wire size required in

an extension cord. Only round jacketed cords listed by Underwriter's Laboratories (UL) should be used.

When working outdoors with a product, use an extension cord that is designed for outside use. This type of cord is designated with "W-A" or "W" on the cord's jacket. Before using any extension cord, inspect it for loose or exposed wires and cut or worn insulation.

### MINIMUM GAUGE FOR EXTENSION CORDS (AWG) (WHEN USING 120 V ONLY)

Ampere Rating		Total Length of Cord in Feet (meters)			
More Than	Not More Than	25' (7.6 m)	50' (15 m)	100' (30.4 m)	150' (45.7 m)
0	6	18	16	16	14
6	10	18	16	14	12
10	12	16	16	14	12
12	16	14	12	Not Recommended	

Extension Cord – Make sure your extension cord is in good condition. When using an extension cord, be sure to use one heavy enough to carry the current your product will draw. An undersized extension cord will cause a drop in voltage resulting in loss of power and overheating. The table shows the correct size to use depending on cord length and name plate ampere rating. If in doubt, use the next heavier gauge. The smaller the gauge number, the heavier the cord. To reduce the risk of disconnection of appliance cord from the extension cord during operating:

1. Make a knot as shown in Figure A.
2. Use one of the plug-receptacle retaining straps or connectors.

### METHOD OF SECURING EXTENSION CORD

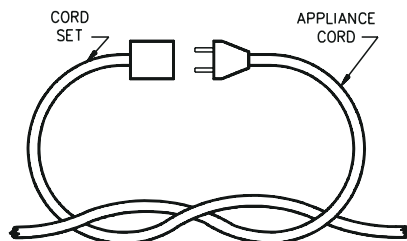

(A) THE CORD AS SHOWN

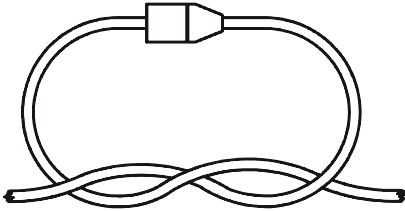

(B) CONNECT PLUG AND RECEPTACLE

**▲ WARNING**

Keep the extension cord clear of the working area. Position the cord so that it will not get caught on lumber, tools, or other obstructions while you are working with a power tool. Failure to do so can result in serious personal injury.

**▲ WARNING**

Check extension cords before each use. If damaged replace immediately. Never use the product with a damaged cord since touching the damaged area could cause electrical shock resulting in serious injury.

**8 INSTALLATION****8.1 UNPACK THE MACHINE****▲ WARNING**

Make sure that you correctly assemble the machine before use.

**▲ WARNING**

- If the parts have damage, do not use the machine.
- If you do not have all the parts, do not operate the machine.
- If the parts are damaged or missing, speak to the service center.

1. Open the package.
2. Read the documentation in the box.
3. Remove all the unassembled parts from the box.
4. Remove the machine from the box.
5. Discard the box and package in compliance with local regulations.

**8.2 ATTACH THE GUARD****▲ WARNING**

Do not touch the cut-off blade.

1. Remove the screw from the trimmer head with a Phillips head screwdriver (not included).
2. Put the guard (1) onto the trimmer head.

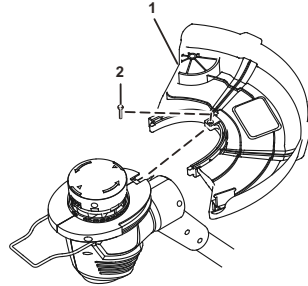

3. Align the screw hole on the guard with the screw hole on the trimmer head.
4. Tighten the screw (2).

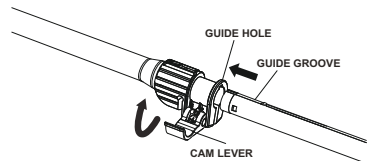
**8.3 ASSEMBLE THE SHAFT**

1. Unlock the cam lever.
2. Insert the lower shaft through the guide groove until you hear a "click".
3. Adjust the shaft to the most suitable position.
4. Lock the cam lever.

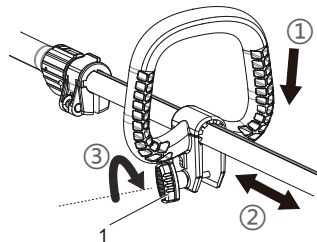
**8.4 ATTACH THE AUXILIARY HANDLE**

1. Remove the knob (1) from the handle.
2. Attach the auxiliary handle on the shaft.
3. Set the auxiliary handle in the comfortable position.
4. Tighten the auxiliary handle with the knob .

## 9 OPERATION

### **i** IMPORTANT

Before you operate the machine, read and understand the safety regulations and the operation instructions.

### **▲** WARNING

Be careful when you operate the machine.

### 9.1 START THE MACHINE

#### **i** NOTE

Use only approved outdoor extension cords.

- Put the extension cord through the slot on the rear handle and put it underneath the cord retainer (3).

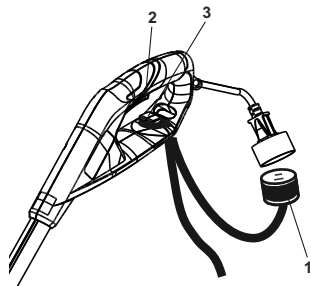

- Attach the outlet end (1) of an extension cord to the plug on the rear of the machine.
- Push the trigger (2) to start the machine.

### 9.2 STOP THE MACHINE

- Release the trigger to stop the machine.

### 9.3 ADJUST THE LENGTH OF THE CUTTING LINE

#### **i** NOTE

The machine has an auto-feed head. It will damage the machine if you hit the head to try to advance the line.

#### **i** NOTE

If the cutting line does not automatically advance, it can be tangled or empty.

- When the machine is on, release the trigger.
- Wait two seconds, push the trigger again.
- Resume trimming.

#### **i** NOTE

The line will extend approximately 0.4 in. with each stop and start of the switch trigger until the line reaches the cut-off blade and the cut-off blade cuts the excess length.

### 9.4 ADJUST THE LENGTH OF THE CUTTING LINE MANUALLY

- Stop the machine. Remove the battery from the unit.
- Push the spool retainer button and pull on cutting line to manually advance the cutting line.
- After you extend new cutter line, always return the machine to its normal position before you start it again.

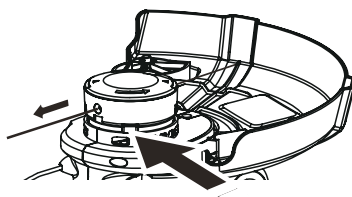

### 9.5 OPERATION TIPS

#### **▲** WARNING

Keep clearance between the body and the machine.

#### **▲** WARNING

Do not operate the machine without guard in place.

#### Do these tips when you use the machine

- Keep a firm hold with the two hands on the machine while you operate the machine.
- Cut tall grass from the top down.

#### If grass winds around the trimmer head:

- Stop the machine.
- Unplug the machine.
- Remove the grass.





## 9.6 CUTTING TIPS

- Tilt the machine toward the area to be cut. Use the tip of the cutting line to cut grass.
- Move the machine from right to left to prevent thrown debris from hitting the operator.
- Do not cut in the danger area.
- Do not force the trimmer head into uncut grass.
- Wire and picket fences cause cutting line wear and breakage. Stone and brick walls, curbs, and wood can wear the cutting line quickly.

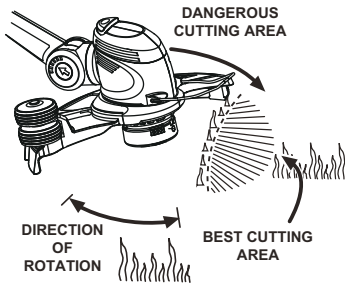

## 9.7 CHANGE TO THE EDGING MODE

### **i** NOTE

You can change the trimmer to an edger to keep patios, driveways and sidewalks well groomed.

1. Stop the machine.
2. Push on the edge button (1) and turn the trimmer head 90 degrees until the trimmer head locks into position.

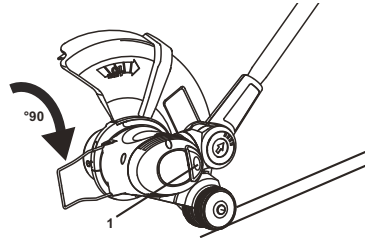

3. Release the edge button.

## 9.8 PIVOTING HEAD FUNCTION

### **i** NOTE

Adjust pivoting head to trim areas which are hard to reach and for users to operate comfortably.

1. Stop the machine.
2. Push on the pivoting button and turn the shaft until the trimmer head locks into required position.

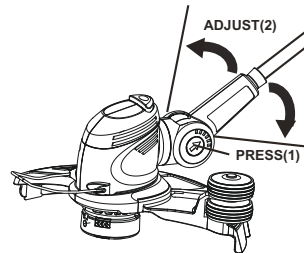

3. Release the pivoting button.

## 9.9 ADJUST THE LENGTH OF THE SHAFT

### **i** NOTE

You can adjust the length of the shaft to operate the machine easily.

1. Stop the machine.
2. Unlock the cam lever and move the lower shaft to the desired position.
3. Lock the cam lever.

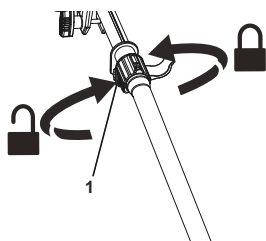

## 10 MAINTENANCE

### **i** IMPORTANT

Read and understand the safety regulations and the maintenance instructions before you clean, repair or do the maintenance work on the machine.

### **i** IMPORTANT

Make sure that all nuts, bolts and screws are tight. Examine regularly that you install the handles tightly.

### **i** IMPORTANT

Use only the replacement parts and accessories of the initial manufacturer.

### 10.1 GENERAL INFORMATION

### **i** IMPORTANT

Only your dealer or approved service center can do the maintenance that is not given in this manual.

Before the maintenance operations:

- Stop the machine.
- Remove the battery pack.
- Cool the motor.
- Store the machine in cool and dry place.
- Use correct clothing, protective gloves and safety glasses.

### 10.2 CLEAN THE MACHINE

- Clean the machine after use with a moist cloth dipped in neutral detergent.
- Do not use aggressive detergents or solvents to clean the plastic parts or handles.
- Keep the trimmer head free of grass, leaves, or excessive grease.
- Keep the air vents clean and free of debris to avoid overheating and damage to the motor or the battery.
- Do not spray water onto the motor and electrical components.

### 10.3 REPLACE THE SPOOL

1. Push the tabs on the sides of the trimmer head at the same time.

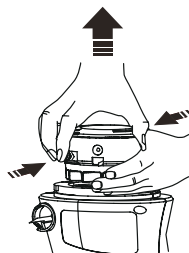

2. Pull and remove the spool cover.

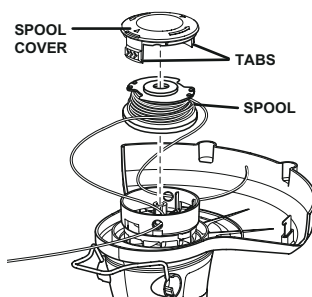

3. Remove the remaining spool.

4. Put the spool in the spool housing.

### **i** NOTE

Make sure that you put the cutting line in the slot on the new spool and extend the line approximately 15 cm before you install the new spool.

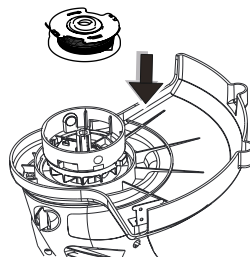

5. Put the ends of the cutting lines through the holes.
6. Extend the cutting line to release it from the guide slot in the spool.

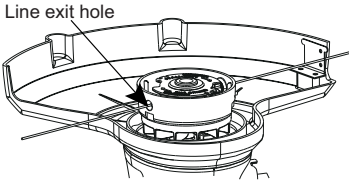

7. Push the tabs and install the spool cover onto the pool housing.

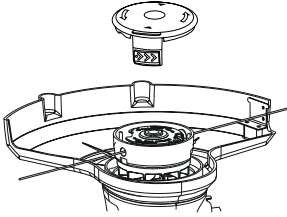

8. Push the spool cover until it clicks into position.

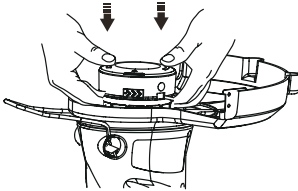

### 10.4 REPLACE THE CUTTING LINE

**i NOTE**

Remove the remaining cutting line on the spool.

**i NOTE**

Use only with the nylon cutting line of 0.065" (1.65 mm) diameter.

1. Cut two pieces of cutting line approximately 3m long of each.
2. Bend one end of the line 1/4 of an inch (6.35mm) .



3. Put the lines into the anchor holes of the spool.

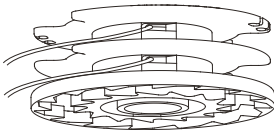

4. Wind the cutting lines around the spool tightly in the indicated direction.

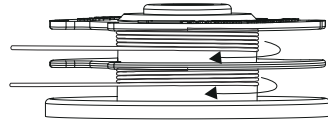

5. Put the cutting lines in the guide slots.

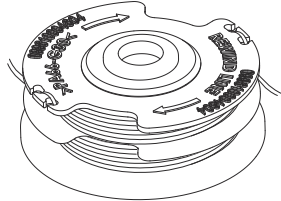

6. Do not wind the cutting line beyond the edge of the spool.

## 11 TRANSPORTATION AND STORAGE

**▲ WARNING**

Remove the battery pack from the machine before transportation and storage.

### 11.1 STORE THE MACHINE

- Remove the battery pack from the machine.
- Make sure that children cannot come near the machine.
- Keep the machine away from corrosive agents such as garden chemicals and de-icing salts.
- Secure the machine during transportation to prevent damage or injury. Clean and examine the machine for any damage.

## 12 TROUBLESHOOTING

Problem	Possible Cause	Solution
The machine does not start when you push the trigger.	No electrical contact between the machine and the battery pack.	1. Remove battery pack. 2. Check contact and install the battery pack again.
	The battery pack is depleted.	Charge the battery pack.
	The lock-out button and trigger are not pushed at the same time.	1. Pull the lock-out button and hold it. 2. Pull the trigger to start the machine.

Problem	Possible Cause	Solution
The machine stops when you cut.	The guard is not attached to the machine.	Remove the battery pack and attach the guard to the machine.
	Heavy cutting line is used.	Use only with the nylon cutting line of 0.065" (1.65 mm) diameter.
	The grass winds around the motor shaft or the trimmer head.	1. Stop the machine. 2. Remove the battery pack. 3. Remove the grass from the motor shaft and trimmer head.
	The motor is overloaded.	1. Remove the trimmer head from the grass. 2. The motor will recover to work as soon as the load is removed. 3. When you cut, move the trimmer head in and out of the grass to be cut and remove no more than 8" in pass.
	The battery pack or machine is too hot.	1. Cool the battery pack until its function returns to normal. 2. Cool the machine for approximately 10 minutes.
	The battery pack is disconnected from the tool.	Install the battery pack again.
The line does not forward.	The battery pack is depleted.	Charge the battery pack.
	Lines are welded to themselves.	Lubricate with silicone spray.
	Not enough line on spool.	Install more line.
	Lines are worn too short.	Advance the cutting line.
The line does not forward.	Lines are tangled on spool.	1. Remove the lines from the spool. 2. Wind the lines.

Problem	Possible Cause	Solution
The line keeps breaking.	The machine is used incorrectly.	1. Cut with the tip of the line, avoid stones, walls and other hard objects. 2. Advance the cutting line regularly to keep full cutting width.
The grass winds around the trimmer head and motor housing.	Cut tall grass at ground level.	1. Cut tall grass from the top down. 2. Remove no more than 8" in each pass to prevent wrapping.
The line does not cut well.	The cut-off blade becomes dull.	Sharpen the cut-off blade with a file or replace it.
Vibration increases obviously.	The line is worn down at one side and not advanced in time.	Make sure that the line at two sides is normal. Advance the line.

## 13 TECHNICAL DATA

Input	120 V, AC only, 60 Hz, 5.5 Amps
No load speed	8000 RPM
Cutting line diameter	0.065" (1.65 mm)
Cutting path diameter	15" (38 cm)
Feed Type	Auto Feed
Weight	7.05 lb (3.2 kg)

## 14 LIMITED WARRANTY



Greenworks hereby warrants this product, to the original purchaser with proof of purchase, for a period of three (3) years against defects in materials, parts or workmanship. Greenworks, at its own discretion will repair or replace any and all parts found to be defective, through normal use, free of charge to the customer. This warranty is valid only for units which have been used for personal use that have not been hired or rented for industrial/commercial use, and that have

been maintained in accordance with the instructions in the owners' manual supplied with the product from new.

**ITEMS NOT COVERED BY WARRANTY:**

1. Any part that has become inoperative due to misuse, commercial use, abuse, neglect, accident, improper maintenance, or alteration; or
2. The unit, if it has not been operated and/or maintained in accordance with the owner's manual; or
3. Normal wear, except as noted below;
4. Routine maintenance items such as lubricants, blade sharpening;
5. Normal deterioration of the exterior finish due to use or exposure.

**HELPLINE:**

Warranty service is available by calling our toll-free helpline, at 1-888-909-6757.

**TRANSPORTATION CHARGES:**

Transportation charges for the movement of any power equipment unit or attachment are the responsibility of the purchaser. It is the purchaser's responsibility to pay transportation charges for any part submitted for replacement under this warranty unless such return is requested in writing by Greenworks.

15 EXPLODED VIEW

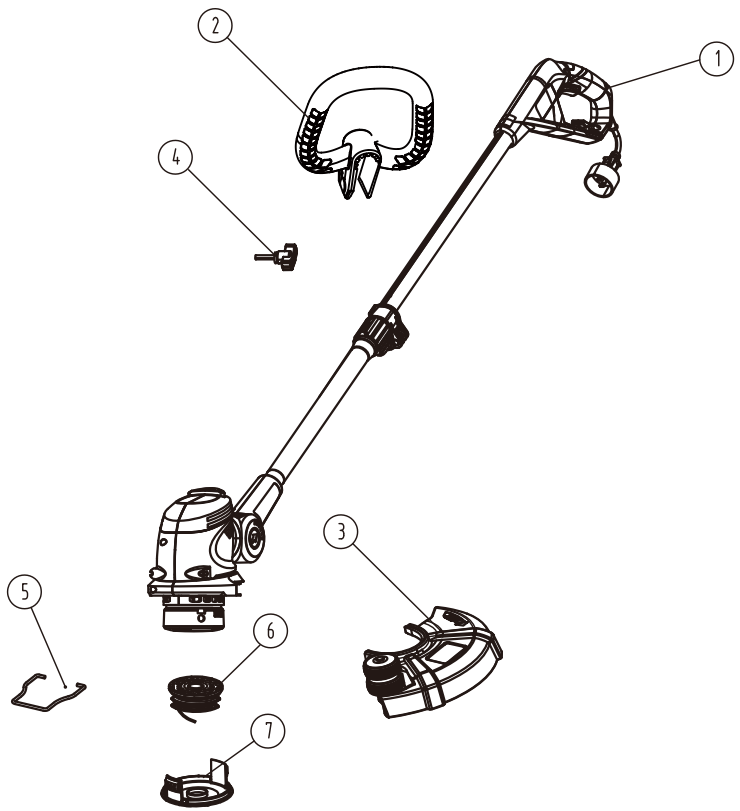

No.	Part No.	Qty	Description	No.	Part No.	Qty	Description
1	31106727	1	Tool assembly	5	33301504	1	Edge guide
2	34107727	1	Auxiliary handle	6	31105727	1	Spool with line assy
3	31103727	1	Guard assembly	7	34108178A-6	1	Spool Cover
4	34114727	1	Knob				

Greenworks Tools  
P.O. Box 1238  
Mooresville, NC 28115

<b>1</b>	<b>Description.....</b>	<b>16</b>			9.2 Arrêtez la machine.....	20
1.1	But.....	16	9.3	Réglez la longueur de la ligne de coupe..	20	
1.2	Aperçu.....	16	9.4	Réglez manuellement la longueur de la ligne de coupe.....	21	
<b>2</b>	<b>INSTRUCTIONS</b>		9.5	Conseils sur l'utilisation.....	21	
	<b>IMPORTANTES SUR LA</b>		9.6	Conseils de coupe.....	21	
	<b>SÉCURITÉ.....</b>	<b>16</b>	9.7	Passage au mode de coupe-bordure.....	21	
<b>3</b>	<b>Symboles figurant sur la</b>		9.8	Fonction de la tête pivotante .....	22	
	<b>machine.....</b>	<b>17</b>	9.9	Réglez la longueur de l'arbre.....	22	
<b>4</b>	<b>Niveaux de risques.....</b>	<b>18</b>	<b>10</b>	<b>Entretien.....</b>	<b>22</b>	
<b>5</b>	<b>Service.....</b>	<b>18</b>	10.1	Informations générales.....	22	
<b>6</b>	<b>Double isolation.....</b>	<b>18</b>	10.2	Nettoyez la machine.....	22	
<b>7</b>	<b>Rallonges électriques.....</b>	<b>18</b>	10.3	Remplacez la bobine.....	23	
<b>8</b>	<b>Installation.....</b>	<b>19</b>	10.4	Remplacez la ligne de coupe.....	23	
8.1	Déballiez la machine.....	19	<b>11</b>	<b>Transport et entreposage.....</b>	<b>24</b>	
8.2	Attachez la garde protectrice.....	19	11.1	Entreposez la machine.....	24	
8.3	Assemblez l'arbre.....	20	<b>12</b>	<b>Dépannage.....</b>	<b>24</b>	
8.4	Attachez la poignée auxiliaire.....	20	<b>13</b>	<b>Données techniques.....</b>	<b>25</b>	
<b>9</b>	<b>Utilisation.....</b>	<b>20</b>	<b>14</b>	<b>Garantie limitée.....</b>	<b>26</b>	
9.1	Démarrez la machine.....	20	<b>15</b>	<b>Vue éclatées.....</b>	<b>27</b>	

## 1 DESCRIPTION

### 1.1 BUT

Cette machine est utilisée pour couper l'herbe, les mauvaises herbes légères et d'autres végétaux similaires au niveau du sol ou à proximité. La lame de coupe doit être approximativement parallèle à la surface du sol. Vous ne pouvez pas utiliser la machine pour couper ou hacher des haies, des arbustes, des buissons, des fleurs et du compost.

### 1.2 APERÇU

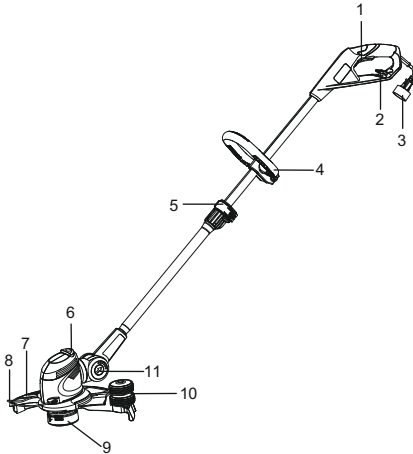

- 1 Gâchette
- 2 Corde de rétention
- 3 Extrémité de sortie
- 4 Poignée auxiliaire
- 5 Dispositif du levier
- 6 Bouton de coupe-bordure
- 7 Garde protectrice
- 8 Guidage du bord
- 9 Tête de coupe
- 10 Bord de la roue
- 11 Bouton de pivot

## 2 INSTRUCTIONS IMPORTANTES SUR LA SÉCURITÉ

**LISEZ TOUTES LES INSTRUCTIONS AVANT L'UTILISATION (CET OUTIL ÉLECTRIQUE)**

### ▲ AVERTISSEMENT

**Lisez et comprenez toutes les instructions avant d'utiliser ce produit.** Le non-respect de ces avertissements et de ces instructions peut entraîner un choc électrique, un incendie et/ou des blessures graves.

- Utilisez uniquement des pièces de rechange et des accessoires identiques du fabricant. L'utilisation d'autres pièces peut créer un danger ou endommager le produit.
- Portez toujours des lunettes de sécurité dont les écrans latéraux sont conformes à la norme ANSI Z87.1. Les lunettes ordinaires sont dotées de verres résistants aux impacts seulement. Ce ne sont PAS des lunettes de sécurité. Le respect de cette règle réduira le risque de blessures aux yeux. Utilisez un masque facial si vous travaillez dans des endroits poussiéreux.
- Évitez les endroits dangereux – N'exposez pas les outils électriques à des conditions humides ou mouillées. L'eau qui pénètre dans un outil électrique augmente le risque de choc électrique.
- N'utilisez pas sous la pluie.
- Tenez tous les curieux, les enfants et les animaux domestiques à une distance d'au moins 15 m (50 pi).
- Habillez-vous correctement – Ne portez pas de vêtements amples ou de bijoux. Ils qui pourraient se coincer dans les pièces en mouvement. Le port de gants en caoutchouc et de chaussures adaptées est recommandé pour travailler à l'extérieur. Portez un couvre-chef protecteur pour contenir les cheveux longs.
- N'utilisez pas l'équipement pieds nus ou en portant des sandales ou des chaussures légères similaires. Portez des chaussures de protection qui protégeront vos pieds et amélioreront votre posture sur les surfaces glissantes.
- Utilisez le bon appareil. N'utilisez l'appareil que pour les travaux auxquels il est destiné.
- Évitez tout démarrage accidentel – Ne transportez pas l'appareil avec un doigt sur l'interrupteur. Assurez-vous que l'interrupteur est éteint lorsque vous branchez la batterie.
- Ne forcez pas l'appareil – Il fera mieux le travail et avec moins de risque de blessure à la vitesse pour laquelle il a été conçu.
- Ne vous penchez pas trop en avant – Gardez un bon équilibre en tout temps.
- Soyez vigilant – Faites attention à ce que vous faites. Faites appel à votre bon sens. N'utilisez pas cet appareil si vous êtes fatigué, malade ou sous l'influence de l'alcool, de drogues ou de médicaments.
- Rangez toujours les outils électriques inutilisés à l'intérieur – Lorsqu'ils ne sont pas utilisés,



entreposez-les à l'intérieur dans un endroit sec, hors de portée des enfants.

- Entretenez soigneusement l'appareil – Remplacez la tête de coupe si elle est fissurée, ébréchée ou endommagée de quelque façon que ce soit. Assurez-vous que la tête de coupe est correctement installée et solidement fixée. Gardez le bord des dents bien aiguisé et propre pour une meilleure performance et pour réduire les risques de blessures. Suivez les instructions pour lubrifier et changer les accessoires. Inspectez périodiquement le cordon de l'appareil. S'il est endommagé, faites-le réparer par un réparateur agréé. Inspectez périodiquement les rallonges électriques et remplacez-les si elles sont endommagées. Veillez à ce que les poignées restent propres, sèches et exemptes d'huile et de graisse. Le non-respect de cette consigne peut entraîner des blessures corporelles graves.
- Vérifier les pièces endommagées avant d'utiliser l'appareil convient de vérifier soigneusement une garde protectrice ou toute autre pièce endommagée pour s'assurer qu'il fonctionnera correctement comme prévu. Vérifiez l'alignement des pièces mobiles, la fixation des pièces mobiles, la cassure des pièces, les fixations endommagées et toute autre condition qui pourrait affecter leur fonctionnement. Une garde protectrice ou toute autre pièce endommagée doit être correctement réparée ou remplacée par un centre de service agréé, sauf indication contraire dans ce manuel.
- Ne pas utiliser des outils sans fil dans des endroits humides ou mouillés ou sous la pluie. Le respect de cette règle réduira le risque de chocs électriques.
- N'utilisez que des pièces de rechange identiques lors de l'entretien.
- Pour réduire le risque de choc électrique, cet outil est équipé d'une fiche polarisée (une lame est plus large que l'autre), et doit être utilisé avec une rallonge polarisée. La fiche ne s'insère dans la rallonge polarisée que dans un sens. Si la fiche ne rentre pas correctement dans la rallonge, inversez-la. Si la fiche ne s'adapte toujours pas, obtenez une rallonge électrique polarisée appropriée. Une rallonge polarisée nécessitera l'utilisation d'une prise murale polarisée. Cette fiche ne s'insère dans la prise murale polarisée que dans un sens. Si la fiche ne rentre pas correctement dans la prise murale, inversez-la. Si la fiche ne s'insère toujours pas dans la prise, communiquez avec un électricien qualifié pour installer une prise appropriée. Ne modifiez pas la prise de l'équipement, la prise de courant de la rallonge ou la fiche de la rallonge de quelque façon que ce soit.
- Un disjoncteur différentiel de fuite à la terre (DDFT) doit être installé sur le ou les circuits ou les prises de courant à utiliser pour l'appareil de jardinage. Les réceptacles sont fournis avec une protection DDFT





intégrée et peuvent être utilisés pour cette mesure de sécurité.





- Avertissement - Pour réduire le risque de choc électrique, n'utilisez que des rallonges conçues pour un usage extérieur, comme une rallonge de type SW-A, SOW-A, STW-A, STOW-A, SJW-A, SJOW-A, SJOW-A, SJTW-A ou SJTOW-A.
- Débranchez l'appareil - Retirez l'appareil de la source d'alimentation avant de le ranger, de l'entretenir ou de changer des accessoires tels que la ligne de coupe. De telles mesures de sécurité préventives réduisent le risque de démarrage accidentel de l'outil électrique.
- Ne malmenez pas le cordon - Ne transportez jamais l'appareil par la rallonge ou tirez sur celle-ci pour débrancher l'appareil. Gardez le cordon à l'écart de l'opérateur et des obstacles en tout temps. N'exposez pas les cordons à la chaleur, à l'huile, à l'eau ou aux bords tranchants. Ne touchez pas la fiche avec les mains mouillées.

## CONSERVEZ CES INSTRUCTIONS

### 3 SYMBOLES FIGURANT SUR LA MACHINE



Certains des symboles suivants peuvent être utilisés sur cette machine. Veuillez les étudier et apprendre leur signification. Une bonne interprétation de ces symboles vous permettra de mieux utiliser l'outil et de manière plus sécuritaire.

Symbole	Explication
V	Voltage
A	Courant
Hz	Fréquence (cycles par seconde)
W	Puissance
min	Heure
/min	Tours, coups, vitesse périphérique, orbites, etc., par minute
	Courant alternatif
	Conception à double isolation
	Portez toujours des lunettes de sécurité dont les écrans latéraux sont conformes à la norme ANSI Z87.1. lorsque vous utilisez cette machine.
	Lisez et comprenez toutes les instructions avant d'utiliser cette machine, et suivez tous les avertissements et les consignes de sécurité.
	Précautions destinées à assurer la sécurité.

Symbole	Explication
	Ne pas exposer la machine à la pluie ou à l'humidité.
	Tenez tous les curieux à une distance d'au moins 15 m.
	N'installez ou n'utilisez aucun type de lame sur la machine qui n'affiche pas ce symbole.
	Les objets projetés peuvent ricocher et causer des blessures corporelles ou des dommages matériels.
	Ne pas exposer à la pluie ou utiliser dans des endroits humides.

## 4 NIVEAUX DE RISQUES

Les termes de mise en garde suivants et leur signification ont pour but d'expliquer les niveaux de risques associés à l'utilisation de ce produit.

SYMBOLE	SIGNAL	SIGNIFICATION
	DANGER	Indique une situation dangereuse imminente qui, si elle n'est pas évitée, peut entraîner la mort ou des blessures graves.
	AVERTISSEMENT	Indique une situation potentiellement dangereuse qui, si elle n'est pas évitée, peut entraîner la mort ou des blessures graves.
	MISE EN GARDE	Indique une situation potentiellement dangereuse qui, si elle n'est pas évitée, pourrait causer des blessures mineures ou modérées.
	MISE EN GARDE	(Sans symbole d'alerte de sécurité) Indique une situation pouvant entraîner des dommages matériels.

## 5 SERVICE

L'entretien nécessite un soin extrême et une connaissance approfondie du système, et ne doit être effectué que par un technicien qualifié. Pour l'entretien, nous vous suggérons de retourner la machine à votre CENTRE DE SERVICE AUTORISÉ le plus proche pour réparation. Utilisez uniquement des pièces de rechange et des accessoires identiques du fabricant.

## 6 DOUBLE ISOLATION

La double isolation est un concept de sécurité pour les outils électriques, ce qui élimine le besoin d'un cordon d'alimentation à trois fils mis à la terre. Toutes les pièces métalliques exposées sont isolées des composants métalliques internes du moteur avec une protection de l'isolation. Les outils à double isolation ne nécessitent pas de mise à terre.

### ▲ AVERTISSEMENT

Le système à double isolation est destiné à protéger l'utilisateur contre les chocs résultant d'une rupture de l'isolation interne de l'outil. Respectez toutes les mesures de sécurité normales pour éviter les chocs électriques.

### i REMARQUE

L'entretien d'un appareil à double isolation nécessite un soin extrême et une connaissance approfondie du système, et ne doit être effectué que par un technicien qualifié. Pour l'entretien, nous vous suggérons de retourner l'outil à votre centre de service autorisé le plus proche pour réparation. Utilisez toujours des pièces de rechange d'origine de l'usine lors de l'entretien.

## 7 RALLONGES ÉLECTRIQUES

Lorsque vous utilisez un outil électrique à une distance considérable d'une source d'alimentation, assurez-vous d'utiliser une rallonge électrique capable de supporter le courant que le produit consommera. Un cordon d'alimentation trop petit provoquera une chute de la tension secteur, ce qui entraînera une surchauffe et une perte de puissance. Utilisez le tableau pour déterminer la taille minimale de fil requise pour une rallonge électrique. Seuls les cordons à gaine ronde homologués par les Underwriter's Laboratories (UL) doivent être utilisés.

Lorsque vous travaillez à l'extérieur avec un produit, utilisez une rallonge électrique conçue pour un usage extérieur. Ce type de cordon est désigné par la mention « W-A » ou « W » sur la gaine du cordon. Avant d'utiliser une rallonge électrique, vérifiez qu'il n'y a pas de fils détachés ou exposés et qu'il n'y a pas d'isolant coupé ou usé.

### JAUGE MINIMALE POUR RALLONGES (AWG) (EN CAS D'UTILISATION DE 120 V UNIQUEMENT)

Intensité nominale		Longueur totale du cordon en mètres (pieds)			
Plus de	Pas plus de	7,6 m (25')	15 m (50')	30,4 m (100')	45,7 m (150')
0	6	18	16	16	14
6	10	18	16	14	12

10	12	16	16	14	12
12	16	14	12	Pas recommandé	

Rallonge électrique – Assurez-vous que votre rallonge est en bon état. Lorsque vous utilisez une rallonge électrique, assurez-vous d'en utiliser une assez lourde pour supporter le courant que votre produit consommera. Un cordon d'alimentation trop petit provoquera une chute de la tension secteur, ce qui entraînera une perte de puissance et une surchauffe. Le tableau indique la taille correcte à utiliser en fonction de la longueur du cordon et de l'intensité nominale de la plaque signalétique. En cas de doute, utilisez la jauge d'une épaisseur supérieure suivante. Plus le numéro de calibre est petit, plus le cordon est épais. Pour réduire le risque de débranchement du cordon de l'appareil de la rallonge pendant le fonctionnement :

1. Faites le nœud comme indiqué sur la figure A. ou
2. Utilisez l'une des sangles de retenue ou l'un des connecteurs du réceptacle de la fiche.

### PROCÉDÉ POUR SÉCURISER LA RALLONGE ÉLECTRIQUE

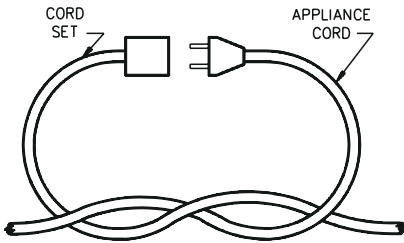

(A) THE CORD AS SHOWN

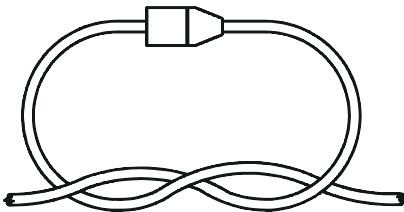

(B) CONNECT PLUG AND RECEPTACLE

### ▲ AVERTISSEMENT

Gardez la rallonge électrique à l'écart de la zone de travail. Placez le cordon de manière à ce qu'il ne se coince pas dans le bois, les outils ou d'autres obstructions lorsque vous travaillez avec un outil électrique. Le non-respect de cette consigne peut entraîner des blessures corporelles.

### ▲ AVERTISSEMENT

Vérifiez les rallonges électriques avant chaque utilisation. S'il est endommagé, remplacez-le immédiatement. N'utilisez jamais l'appareil si le cordon d'alimentation est endommagé, car tout contact avec la zone endommagée pourrait provoquer un choc électrique et entraîner des blessures graves.

## 8 INSTALLATION

### 8.1 DÉBALLEZ LA MACHINE

#### ▲ AVERTISSEMENT

Assurez-vous d'assembler correctement la machine avant de l'utiliser.

#### ▲ AVERTISSEMENT

- Si les pièces sont endommagées, n'utilisez pas la machine.
- Si vous n'avez pas toutes les pièces, n'utilisez pas la machine.
- Si les pièces sont endommagées ou manquantes, communiquez avec le centre de service.

1. Ouvrez l'emballage.
2. Lisez la documentation contenue dans la boîte.
3. Retirez toutes les pièces non assemblées de la boîte.
4. Retirez la machine de sa boîte.
5. Jetez la boîte et l'emballage en respectant les règlements locaux.

### 8.2 ATTACHEZ LA GARDE PROTECTRICE

#### ▲ AVERTISSEMENT

Ne touchez pas la lame de coupe.

1. Retirez la vis de la tête de coupe à l'aide d'un tournevis cruciforme (non fourni).
2. Placez la garde protectrice (1) sur la tête de coupe.

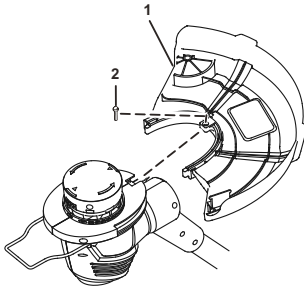

- Alignez le trou de vis sur la garde protectrice avec le trou de vis sur la tête de coupe.
- Serrez la vis (2).

### 8.3 ASSEMBLEZ L'ARBRE

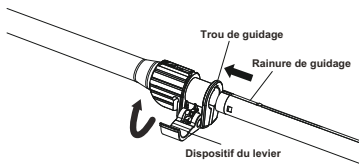

- Déverrouillez le dispositif du levier.
- Introduisez l'arbre inférieur dans la rainure de guidage jusqu'à ce que vous entendiez un « dé clic ».
- Réglez l'arbre à la position la plus appropriée.
- Verrouillez le dispositif du levier.

### 8.4 ATTACHEZ LA POIGNÉE AUXILIAIRE

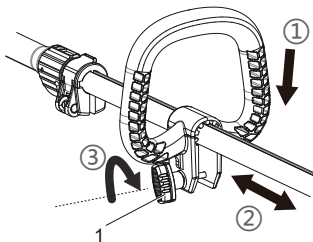

- Retirez le bouton (1) de la poignée.
- Attachez la poignée auxiliaire à l'arbre.
- Placez la poignée auxiliaire dans une position confortable.
- Serrez la poignée auxiliaire à l'aide du bouton.

## 9 UTILISATION

### **i** IMPORTANT

Avant d'utiliser la machine, lisez et comprenez les consignes de sécurité et les instructions d'utilisation.

### **▲** AVERTISSEMENT

Soyez prudent lorsque vous utilisez la machine.

### 9.1 DÉMARREZ LA MACHINE

### **i** REMARQUE

N'utilisez que des rallonges extérieures homologuées.

- Passez la rallonge à travers la fente de la poignée arrière et placez-la en dessous de la corde de rétention (3).

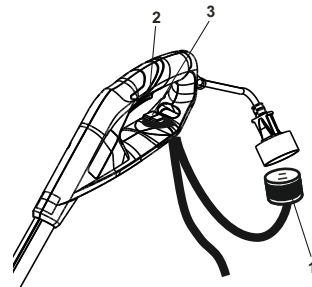

- Branchez l'extrémité de sortie (1) d'une rallonge électrique à la prise située à l'arrière de la machine.
- Appuyez sur la gâchette (2) pour démarrer la machine.

### 9.2 ARRÊTEZ LA MACHINE

- Lâchez la gâchette pour arrêter la machine.

### 9.3 RÉGLÉZ LA LONGUEUR DE LA LIGNE DE COUPE

### **i** REMARQUE

La machine est équipée d'une tête d'auto-alimentation. Cela endommagera la machine si vous frappez la tête pour essayer d'avancer la ligne.

### **i** REMARQUE

Si la ligne de coupe n'avance pas automatiquement, elle peut être emmêlée ou vide.

- Lorsque la machine est en marche, relâchez la gâchette.

- Attendez deux secondes, puis tirez de nouveau sur la gâchette.
- Reprenez la coupe du gazon.

## **i** REMARQUE

La ligne s'étend sur environ 1 cm (0,4") à chaque arrêt et au début de la gâchette de l'interrupteur jusqu'à ce que la ligne atteigne la lame de coupe et que celle-ci coupe la longueur excessive.

### 9.4 RÉGLEZ MANUELLEMENT LA LONGUEUR DE LA LIGNE DE COUPE

- Arrêtez la machine. Retirez la batterie de l'appareil.
- Poussez le bouton de retenue de bobine et tirez sur la ligne de coupe pour faire avancer manuellement la ligne de coupe.
- Après avoir rallongé la nouvelle ligne de coupe, remettez toujours la machine dans sa position normale avant de la remettre en marche.

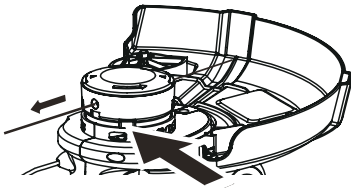

### 9.5 CONSEILS SUR L'UTILISATION

#### **▲** AVERTISSEMENT

Respectez l'espace libre entre le corps et la machine.

#### **▲** AVERTISSEMENT

N'utilisez pas la machine sans la garde protectrice en place.

Voici quelques conseils pour l'utilisation de la machine

- Tenez fermement la machine avec les deux mains pendant son utilisation.
- Coupez l'herbe haute du haut vers le bas.

Si de l'herbe s'enroule autour de la tête de coupe :

- Arrêtez la machine.
- Débranchez la machine.
- Retirez l'herbe.



### 9.6 CONSEILS DE COUPE

- Inclinez la machine vers la zone à couper. Utilisez l'extrémité de la ligne de coupe pour couper l'herbe.
- Déplacez la machine de la droite vers la gauche pour éviter que des débris ne frappent l'opérateur.
- Ne coupez pas dans la zone dangereuse.
- Ne forcez pas la tête de coupe dans l'herbe non coupée.
- Les fils de fer et les clôtures de piquets causent l'usure et la rupture de la ligne de coupe. Les pierres et les murs de brique, les bordures et le bois peuvent user rapidement la ligne de coupe.

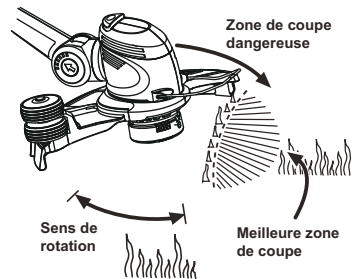

### 9.7 PASSAGE AU MODE DE COUPE-BORDURE

## **i** REMARQUE

Vous pouvez changer votre coupe-herbe en coupe-bordure pour garder les patios, les allées et les trottoirs bien entretenus.

- Arrêtez la machine.

- Appuyez sur le bouton de coupe-bordure (1) et tournez la tête de coupe de 90 degrés jusqu'à ce que la tête de coupe se verrouille en position.

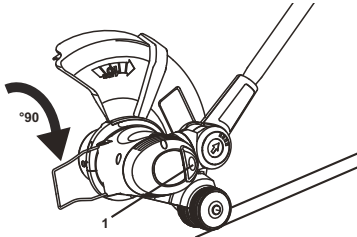

- Relâchez le bouton de coupe-bordure.

## 9.8 FONCTION DE LA TÊTE PIVOTANTE

### **i** REMARQUE

Ajustez la tête pivotante pour couper les zones difficiles d'accès et pour que les utilisateurs puissent travailler confortablement.

- Arrêtez la machine.
- Appuyez sur le bouton de pivot et tournez l'arbre jusqu'à ce que la tête de coupe se verrouille en position.

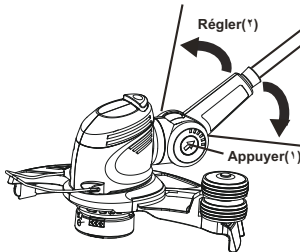

- Relâchez le bouton de pivot.

## 9.9 RÉGLEZ LA LONGUEUR DE L'ARBRE

### **i** REMARQUE

Vous pouvez régler la longueur de l'arbre pour utiliser la machine facilement.

- Arrêtez la machine.
- Desserrez le dispositif du levier et déplacez l'arbre inférieur dans la position souhaitée.
- Verrouillez le dispositif du levier.

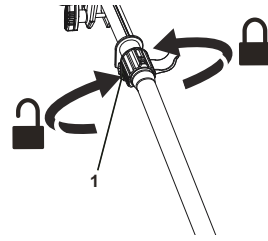

## 10 ENTRETIEN

### **i** IMPORTANT

Lisez et comprenez les consignes de sécurité et les instructions d'entretien avant de nettoyer, de réparer ou d'effectuer des travaux d'entretien sur la machine.

### **i** IMPORTANT

Assurez-vous que tous les écrous, les boulons et les vis sont bien serrés. Vérifiez régulièrement que les poignées sont bien serrées.

### **i** IMPORTANT

Utilisez uniquement les pièces de rechange et les accessoires du fabricant initial.

## 10.1 INFORMATIONS GÉNÉRALES

### **i** IMPORTANT

Seul votre concessionnaire ou un centre de service agréé peut effectuer l'entretien qui n'est pas indiqué dans ce manuel.

Avant les opérations de maintenance :

- Arrêtez la machine.
- Retirez le bloc-batterie.
- Laissez le moteur se refroidir.
- Entreposez la machine dans un endroit frais et sec.
- Portez des vêtements, des gants de protection et des lunettes de sécurité appropriés.

## 10.2 NETTOYEZ LA MACHINE

- Nettoyez la machine après utilisation avec un chiffon humide trempé dans un détergent neutre.
- N'utilisez pas de détergents ou de solvants agressifs pour nettoyer les pièces en plastique ou les poignées.
- Gardez la tête de coupe exempte d'herbe, de feuilles ou de graisse excessive.
- Gardez les événements d'aération propres et exempts de débris pour éviter la surchauffe et les dommages au moteur ou à la batterie.

- Ne pulvérisez pas de l'eau sur le moteur et les composants électriques.

## 10.3 REMPLACEZ LA BOBINE

1. Poussez les languettes sur les côtés de la tête de coupe en même temps.

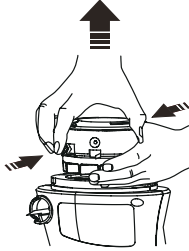

2. Tirez et démontez le couvercle de la bobine.

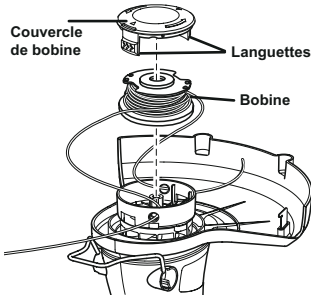

3. Retirez la bobine restante.
4. Insérez la bobine dans le boîtier de la bobine.

### **i** REMARQUE

Assurez-vous que vous avez mis la ligne de coupe dans la fente de la nouvelle bobine et qu'elle est sortie d'environ 15 cm avant d'installer la nouvelle bobine.

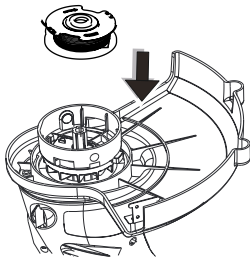

5. Passez les extrémités des lignes de coupe à travers les trous.
6. Rallongez la ligne de coupe pour la dégager de la fente de guidage de la bobine.

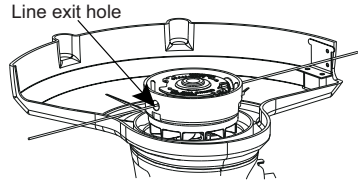

7. Poussez les languettes et installez le couvercle de la bobine sur le boîtier de la bobine.

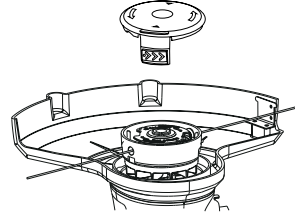

8. Poussez le couvercle de la bobine jusqu'à ce qu'il s'enclenche en position.

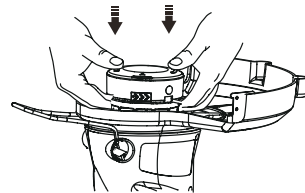

## 10.4 REMPLACEZ LA LIGNE DE COUPE

### **i** REMARQUE

Retirez la ligne de coupe restante sur la bobine.

### **i** REMARQUE

Utilisez uniquement avec la ligne de coupe en nylon de 0.065" (1.65 mm) diamètre.

1. Couper deux morceaux de ligne de coupe d'environ 3 m de long chacun.
2. Pliez une extrémité de la ligne de 1/4 de pouce (6,35 mm).



3. Placez la ligne dans le trou d'ancrage de la bobine.

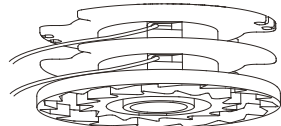

4. Enroulez fermement les lignes de coupe autour de la bobine dans la direction indiquée.

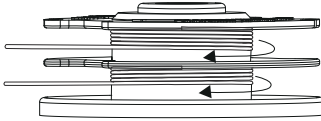

5. Placez la ligne de coupe dans les rainures de guidage.

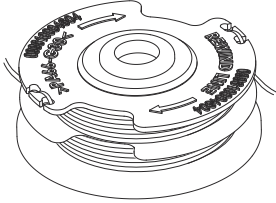

6. N'enroulez pas les lignes au-delà du bord de la bobine.

## 11 TRANSPORT ET ENTREPOSAGE

### ▲ AVERTISSEMENT

Retirez le bloc-batterie de la machine avant de la transporter et de l'entreposer.

### 11.1 ENTREPOSEZ LA MACHINE

- Retirez le bloc-batterie de la machine.
- Assurez-vous que les enfants ne peuvent pas s'approcher de la machine.
- Gardez la machine des agents corrosifs, tels que les produits chimiques de jardin et les sels de déglacage.
- Protégez la machine pendant le transport pour éviter tout dommage ou blessure. Nettoyez la machine et vérifiez qu'elle n'est pas endommagée.

## 12 DÉPANNAGE

Problème	Cause possible	Solution
Le moteur ne démarre pas lorsque vous appuyez sur la gâchette.	Pas de contact électrique entre la machine et le bloc-batterie.	1. Retirez le bloc-batterie. 2. Vérifiez le contact et réinstallez le bloc-batterie.
	Le bloc-batterie est déchargé.	Rechargez le bloc-batterie.
	Le bouton de verrouillage et la gâchette ne sont pas enfoncés en même temps.	1. Appuyez sur le bouton de verrouillage et maintenez-le enfoncé. 2. Appuyez sur la gâchette pour démarrer la machine.



Problème	Cause possible	Solution
La machine s'arrête lorsque vous coupez l'herbe.	La garde protectrice n'est pas attachée à la machine.	Retirez le bloc-batterie et attachez la garde protectrice à la machine.
	Une ligne de coupe lourde est utilisée.	Utilisez uniquement avec la ligne de coupe en nylon de 0.065" (1.65 mm) diamètre.
	L'herbe s'enroule autour de l'arbre du moteur ou de la tête de coupe.	<ol style="list-style-type: none"> <li>1. Arrêtez la machine.</li> <li>2. Retirez le bloc-batterie.</li> <li>3. Enlevez l'herbe de l'arbre du moteur et de la tête de coupe.</li> </ol>
	Le moteur est surchargé.	<ol style="list-style-type: none"> <li>1. Retirez la tête de coupe de l'herbe.</li> <li>2. Le moteur se remet en marche dès que la charge est retirée.</li> <li>3. Lorsque vous coupez, déplacez la tête de coupe dans le gazon à couper et hors de celui-ci et n'enlevez pas plus de 8" en un passage.</li> </ol>
	Le bloc-batterie ou la machine est trop chaude.	<ol style="list-style-type: none"> <li>1. Laissez refroidir la batterie jusqu'à ce que son fonctionnement revienne à la normale.</li> <li>2. Laissez refroidir la machine pendant environ 10 minutes.</li> </ol>
La batterie est déconnectée de l'outil.	Réinstallez le bloc-batterie.	
Le bloc-batterie est déchargé.	Rechargez le bloc-batterie.	

Problème	Cause possible	Solution
La ligne n'avance pas.	Les lignes sont soudées entre elles.	Lubrifiez avec du silicone en vaporisateur.
	Pas assez de lignes sur la bobine.	Installez plus de lignes.
	Les lignes sont devenues trop courtes.	Avancez la ligne de coupe.
	Les lignes sont emmêlées sur la bobine.	<ol style="list-style-type: none"> <li>1. Retirez les lignes de la bobine.</li> <li>2. Enroulez les lignes.</li> </ol>
La ligne ne cesse de se briser.	La machine n'est pas utilisée correctement.	<ol style="list-style-type: none"> <li>1. Coupez avec le bout de la ligne, évitez les pierres, les murs et autres objets durs.</li> <li>2. Avancez régulièrement la ligne de coupe pour conserver toute la largeur de coupe.</li> </ol>
L'herbe s'enroule autour de la tête de coupe et du boîtier du moteur.	Coupez l'herbe haute au niveau du sol.	<ol style="list-style-type: none"> <li>1. Coupez l'herbe haute du haut vers le bas.</li> <li>2. N'enlevez pas plus de 8" à chaque passage pour éviter l'enroulement.</li> </ol>
La ligne ne coupe pas bien.	La lame de coupe s'est émoussée.	Affutez la lame de coupe avec une lime ou remplacez-la.
Les vibrations augmentent visiblement.	La ligne est usée d'un côté et n'est pas avancée à temps.	Assurez-vous que la ligne des deux côtés est normale. Avancez la ligne.

## 13 DONNÉES TECHNIQUES

Entrée	120 V, AC only, 60 Hz, 5.5 Amps
Vitesse à vide	8000 RPM
Diamètre de la ligne de coupe	0.065" (1.65 mm)
Diamètre du parcours de coupe	15" (38 cm)
Type de flux	Auto Feed
Poids	7.05 lb (3.2 kg)

## 14 GARANTIE LIMITÉE



Greenworks garantit par la présente ce produit, à l'acheteur original avec preuve d'achat, pour une période de trois (3) ans contre tout défaut de matériaux, de pièces ou de main-d'œuvre. Greenworks, à sa propre discrétion, réparera ou remplacera toutes les pièces défectueuses, dans des conditions normales d'utilisation, sans frais pour le client. Cette garantie n'est valable que pour les appareils qui ont été utilisés à des fins personnelles, qui n'ont pas été loués à des fins industrielles ou commerciales et qui ont été entretenus conformément aux instructions du manuel du propriétaire fourni avec le produit neuf.

**ARTICLES NON COUVERTS PAR LA GARANTIE :**

1. Toute pièce qui est devenue inopérante en raison d'une mauvaise utilisation, d'une utilisation commerciale, d'un abus, d'une négligence, d'un accident, d'un entretien inapproprié ou d'une modification ; ou
2. L'appareil, s'il n'a pas été utilisé et/ou entretenu conformément au manuel du propriétaire ; ou
3. Usure normale, sauf comme indiqué ci-dessous ;
4. Articles d'entretien courant tels que lubrifiants, affûtage des lames ;
5. Détérioration normale du fini extérieur due à l'utilisation ou à l'exposition.

**ASSISTANCE TÉLÉPHONIQUE :**

Le service de garantie est disponible en appelant notre ligne d'assistance téléphonique sans frais, au 1-888-909-6757.

**FRAIS DE TRANSPORT :**

Les frais de transport pour le déplacement de tout équipement motorisé ou accessoire sont à la charge de l'acheteur. Il incombe à l'acheteur de payer les frais de transport pour toute pièce retournée pour remplacement en vertu de la présente garantie, à moins qu'un tel retour soit demandé par écrit par Greenworks.

15 VUE ÉCLATÉES

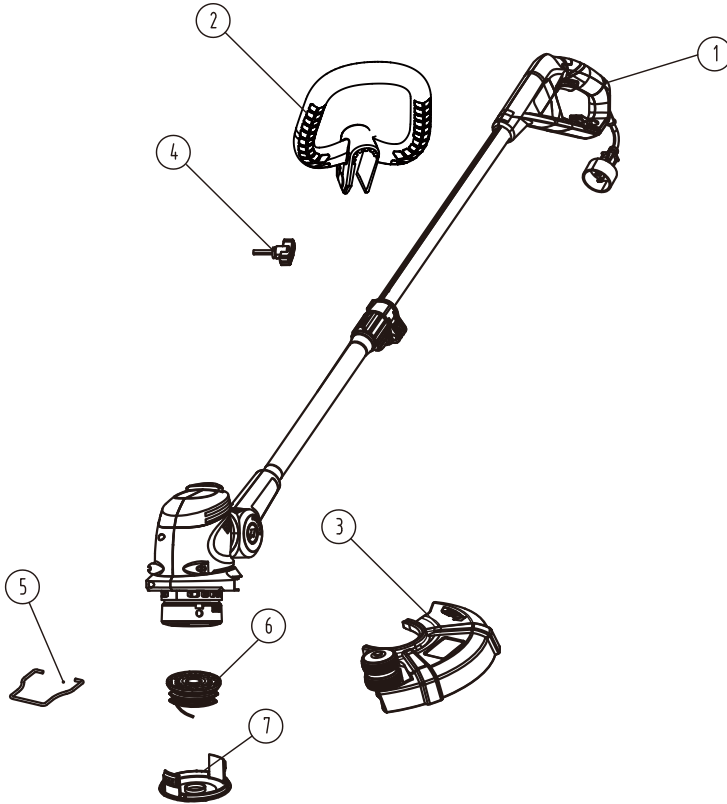

No	No de pièce	Qt é	Description	No	No de pièce	Qté	Description
1	31106727	1	Ensemble d'outils	5	33301504	1	Guidage du bord
2	34107727	1	Poignée auxiliaire	6	31105727	1	Bobine avec ligne d'assemblage
3	31103727	1	Ensemble de la garde protectrice	7	34108178A-6	1	Couvercle de bobine
4	34114727	1	Bouton				

Greenworks Tools  
 P.O. Box 1238  
 Mooresville, NC 28115

<b>1 Descripción.....</b>	<b>29</b>	9.3 Ajuste de la longitud del hilo de corte.....	33
1.1 Finalidad.....	29	9.4 Ajuste manual de la longitud del hilo de corte.....	33
1.2 Perspectiva general.....	29	9.5 Consejos de funcionamiento.....	34
<b>2 INSTRUCCIONES IMPORTANTES DE SEGURIDAD.....</b>	<b>29</b>	9.6 Consejos de corte.....	34
<b>3 Símbolos en la máquina.....</b>	<b>30</b>	9.7 Cambio al modo de bordeado.....	34
<b>4 Niveles de riesgo.....</b>	<b>31</b>	9.8 Función de cabezal articulado .....	35
<b>5 Servicio.....</b>	<b>31</b>	9.9 Ajuste de la longitud del eje.....	35
<b>6 Doble aislamiento.....</b>	<b>31</b>	<b>10 Mantenimiento.....</b>	<b>35</b>
<b>7 Cables alargadores.....</b>	<b>31</b>	10.1 Información general.....	35
<b>8 Instalación.....</b>	<b>32</b>	10.2 Limpieza de la máquina.....	35
8.1 Desembalaje de la máquina.....	32	10.3 Sustitución del carrete.....	35
8.2 Fijación de la protección.....	32	10.4 Sustitución del hilo de corte.....	36
8.3 Montaje del eje.....	33	<b>11 Transporte y almacenamiento.....</b>	<b>37</b>
8.4 Fijación del asa auxiliar.....	33	11.1 Almacenamiento de la máquina.....	37
<b>9 Funcionamiento.....</b>	<b>33</b>	<b>12 Solución de problemas.....</b>	<b>37</b>
9.1 Puesta en marcha de la máquina.....	33	<b>13 Datos técnicos.....</b>	<b>38</b>
9.2 Detención de la máquina.....	33	<b>14 Garantía limitada.....</b>	<b>38</b>
		<b>15 Vista despiezada.....</b>	<b>39</b>

## 1 DESCRIPCIÓN

### 1.1 FINALIDAD

Esta máquina se utiliza para cortar hierba, maleza ligera y otra vegetación similar a nivel del suelo. El plano de corte debe estar aproximadamente paralelo a la superficie del suelo. No puede utilizar la máquina para cortar o podar setos, arbustos, matorrales, flores y compost.

### 1.2 PERSPECTIVA GENERAL

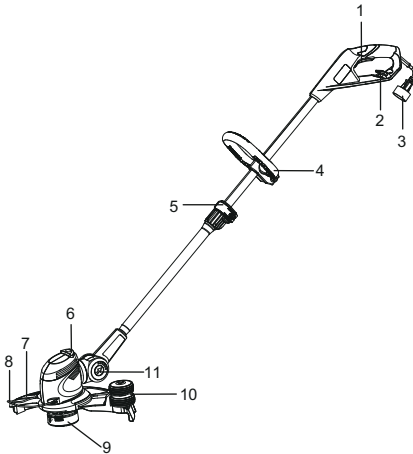

- |    |                       |
|----|-----------------------|
| 1  | Gatillo               |
| 2  | Retención del cable   |
| 3  | Extremo de salida     |
| 4  | Asa auxiliar          |
| 5  | Palanca de leva       |
| 6  | Botón de borde        |
| 7  | Protección            |
| 8  | Guía de borde         |
| 9  | Cabezal de corte      |
| 10 | Rueda de bordeado     |
| 11 | Botón de articulación |

## 2 INSTRUCCIONES IMPORTANTES DE SEGURIDAD

**LEA TODAS LAS INSTRUCCIONES ANTES DEL USO (DE ESTA HERRAMIENTA ELÉCTRICA)**

### ▲ AVISO

**Debe leer y entender todas las instrucciones antes de utilizar este producto.** El incumplimiento de las instrucciones indicadas a continuación puede provocar descargas eléctricas, incendios o lesiones personales graves.

ES

- Utilice únicamente accesorios y piezas de repuesto idénticos del fabricante. El uso de cualquier otra pieza puede generar un riesgo o producir daños en el producto.
- Lleve siempre gafas de seguridad con protectores laterales marcadas para cumplir la ANSI Z87.1. Las gafas normales solo tienen lentes resistentes a impactos. NO son gafas de seguridad. Si sigue esta regla reducirá el riesgo de lesiones oculares. Utilice máscara facial si trabaja en espacios de trabajo con polvo.
- Evite los entornos peligrosos – No exponga las herramientas eléctricas a condiciones de humedad. Si penetra agua en una herramienta eléctrica, aumentará el riesgo de descarga eléctrica.
- No utilice bajo la lluvia.
- Mantenga a todos los transeúntes, niños y mascotas al menos a 15 m.
- Lleve indumentaria adecuada – No lleve ropa o joyas sueltas. Pueden quedar atrapadas en las piezas móviles. Se recomienda el uso de guantes de goma y calzado resistente cuando se trabaje en el exterior. Lleve una protección capilar para sujetar el cabello largo.
- No utilice el equipo si está descalzo o lleva sandalias o un calzado ligero similar. Lleve calzado de protección que proteja los pies y mejore el agarre en superficies resbaladizas.
- Utilice el aparato adecuado. No utilice el aparato para trabajos distintos del previsto.
- Evite la puesta en marcha accidental – No transporte el aparato con el dedo sobre el interruptor. Asegúrese de que el interruptor esté desactivado al conectar la batería.
- No fuerce el aparato – Hará el trabajo mejor y con menos probabilidades de sufrir lesiones a la velocidad para la que se diseñó.
- No se estire – Mantenga en todo momento una postura adecuada y el equilibrio.
- Permanezca alerta – Observe lo que está haciendo. Utilice el sentido común. No utilice esta unidad cuando esté cansado, enfermo o bajo la influencia de alcohol, drogas o medicamentos.
- Almacene siempre las herramientas eléctricas inactivas en interiores – Cuando no estén en uso, las herramientas eléctricas deben almacenarse en interiores, en un lugar seco y alto o cerrado, fuera del alcance de los niños.
- Cuide el mantenimiento del aparato – Sustituya el cabezal de hilo si está agrietado, astillado o dañado

de alguna manera. Asegúrese de que el cabezal de hilo esté correctamente instalado y bien fijado. Mantenga el filo afilado y limpio para un mejor rendimiento y para reducir el riesgo de lesiones. Siga las instrucciones para la lubricación y el cambio de accesorios. Inspeccione periódicamente el cable del aparato, y si está dañado, haga que lo repare un centro de servicio técnico autorizado. Inspeccione periódicamente los cables alargadores y sustitúyalos si están dañados. Mantenga las asas secas, limpias y sin restos de aceite y grasa. De no hacerlo podrían producirse lesiones graves.







- Compruebe las piezas dañadas antes de utilizar el aparato, una protección u otra pieza dañada debe comprobarse detenidamente para determinar si funcionará correctamente y cumplirá su función prevista. Compruebe la alineación de las piezas móviles, la unión de las partes móviles, la rotura de piezas, los montajes dañados y cualquier otra condición que pueda afectar a su funcionamiento. Una protección u otra pieza que esté dañada debe ser reparada o sustituida debidamente por un centro de servicio autorizado, a menos que se indique lo contrario en este manual.
- No utilice herramientas inalámbricas en lugares húmedos, mojados o bajo la lluvia. Si sigue esta regla reducirá el riesgo de descarga eléctrica.
- Cuando realice tareas de servicio, utilice únicamente piezas de repuesto idénticas.
- Para reducir el riesgo de descarga eléctrica, esta herramienta tiene un enchufe polarizado (una clavija es más ancha que la otra) y debe utilizarse con un cable alargador polarizado. El enchufe solo encajará en un cable alargador polarizado de una manera. Si el enchufe no encaja completamente en el cable alargador, invierta el enchufe. Si el enchufe sigue sin encajar, obtenga un cable alargador polarizado correcto. Un cable alargador polarizado debe enchufarse en una toma de pared polarizada. Este enchufe solo encajará en la toma de pared polarizada de una manera. Si el enchufe no encaja completamente en la toma de pared, invierta el enchufe. Si el enchufe sigue sin encajar, contacte con un electricista cualificado para instalar una toma de pared adecuada. No cambie en modo alguno el enchufe del equipo, el receptáculo del cable alargador ni el enchufe del cable alargador.
- Debe proporcionarse protección mediante un interruptor del circuito de fallo a tierra (GFCI) en los circuitos o las tomas que se utilizarán para el aparato de jardinería. Hay receptáculos que tienen protección GFCI incorporada y pueden utilizarse para esta medida de seguridad.
- Advertencia – Para reducir el riesgo de descarga eléctrica, utilice únicamente con un cable alargador diseñado para uso en exteriores, como un cable alargador tipo SW-A, SOW-A, STW-A, STOW-A, SJW-A, SJOW-A, SJTW-A, o SJTOW-A.



- Desconexión del aparato – Retire el aparato de la fuente de alimentación antes de almacenar, realizar tareas de servicio, cambiar accesorios como el hilo de corte. Estas medidas de seguridad preventivas reducen el riesgo de que la herramienta se ponga en marcha accidentalmente.
- No abuse del cable - Nunca transporte la unidad por el cable alargador ni tire del cable alargador para desconectar la unidad. Mantenga el cable alejado del operario y los obstáculos en todo momento. No exponga los cables al calor, aceite, agua o bordes afilados. No maneje el enchufe con las manos mojadas.

## CONSERVE ESTAS INSTRUCCIONES

### 3 SÍMBOLOS EN LA MÁQUINA



En esta máquina pueden utilizarse algunos de los siguientes símbolos. Le rogamos que los estudie y aprenda sus definiciones. La interpretación correcta de estos símbolos le permitirá manejar la máquina mejor y de manera más segura.

Símbolo	Explicación
V	Tensión
A	Corriente
Hz	Frecuencia (ciclos por segundo)
W	Potencia
min	Tiempo
/min	Revoluciones, carreras, velocidad de superficie, órbitas, etc., por minuto
	Corriente alterna
	Estructura con doble aislamiento
	Lleve siempre gafas de seguridad con protectores laterales marcada para cumplir la ANSI Z87.1 cuando utilice esta máquina.
	Debe leer y entender todas las instrucciones antes de manejar la máquina, así como seguir todas las advertencias e instrucciones de seguridad.
	Precauciones que afectan a su seguridad.
	No exponga la máquina a la lluvia o a condiciones de humedad.
	Mantenga a los transeúntes al menos a 15 m.

Símbolo	Explicación
	No instale ni utilice ningún tipo de cuchilla en la máquina o que muestre este símbolo.
	Los objetos proyectados pueden rebotar y provocar lesiones personales o daños materiales.
	No exponga a la lluvia ni a lugares húmedos.

## 4 NIVELES DE RIESGO

Las siguientes indicaciones y significados tienen como fin explicar los niveles de riesgo asociados a este producto.

SÍMBOLO	INDICACIÓN	SIGNIFICADO
	PELIGRO	Indica una situación de peligro inminente que, de no evitarse, provocará lesiones graves o incluso la muerte.
	ADVERTENCIA	Indica una situación de peligro potencial que, de no evitarse, podría provocar lesiones graves o incluso la muerte.
	PRECAUCIÓN	Indica una situación de peligro potencial que, de no evitarse, puede provocar lesiones leves o moderadas.
	PRECAUCIÓN	(Sin símbolo de alerta sobre seguridad) Indica una situación que puede provocar daños materiales.

## 5 SERVICIO

Las tareas de servicio exigen un cuidado extremo así como conocimientos y deben ser realizadas únicamente por un técnico de servicio cualificado. Para cuestiones de servicio, le recomendamos que devuelva la máquina al CENTRO DE SERVICIO AUTORIZADO más cercano para su reparación. Utilice únicamente accesorios y piezas de repuesto idénticos del fabricante.

## 6 DOBLE AISLAMIENTO

El doble aislamiento es un concepto de seguridad en herramientas eléctricas, que elimina la necesidad del cable de alimentación trifilar habitual con tierra. Todas las piezas metálicas expuestas están aisladas de los

componentes metálicos internos del motor mediante aislamiento protector. Las herramientas con doble aislamiento no necesitan conectarse a tierra.

### ▲ AVISO

El sistema de doble aislamiento se ha diseñado para proteger al usuario de descargas que resulten de una ruptura en el aislamiento interno de la herramienta. Respete todas las precauciones de seguridad habituales para evitar descargas eléctricas.

### i NOTA

Las tareas de servicio en un producto con doble aislamiento exigen un cuidado extremo y un buen conocimiento del sistema y únicamente debe realizarlas un técnico de servicio cualificado. Para cuestiones de servicio, le recomendamos que devuelva la herramienta al centro de servicio autorizado más cercano para su reparación. Utilice siempre piezas de repuesto originales de fábrica cuando realice tareas de servicio.

## 7 CABLES ALARGADORES

Cuando utilice una herramienta eléctrica a una distancia considerable de una fuente de alimentación, asegúrese de utilizar un cable alargador que tenga la capacidad de manejar la corriente que utilizará el producto. Un cable de tamaño insuficiente producirá una caída en la tensión de la línea, lo que a su vez generará sobrecalentamiento y pérdida de energía. Utilice el gráfico para determinar el tamaño mínimo de cable necesario en un cable alargador. Únicamente deben utilizarse cables redondos revestidos con certificación de Underwriter's Laboratories (UL).

Cuando trabaje en el exterior con un producto, utilice un cable alargador que se haya diseñado para uso en exterior. Este tipo de cable está designado "W-A" o "W" en el revestimiento del cable. Antes de utilizar cualquier cable alargador, inspeccione si hay hilos sueltos o expuestos y si el aislamiento está cortado o desgastado.

### CALIBRE MÍNIMO PARA LOS CABLES ALARGADORES (AWG) (CUANDO SE UTILIZAN SOLAMENTE 120 V)

Amperaje nominal		Longitud total del cable en pies (metros)			
Más de	No más de	25' (7,6 m)	50' (15 m)	100' (30,4 m)	150' (45,7 m)
0	6	18	16	16	14
6	10	18	16	14	12
10	12	16	16	14	12

12	16	14	12	No se recomienda
----	----	----	----	------------------

**Cable alargador –** Asegúrese de que su cable alargador esté en buenas condiciones. Cuando utilice un cable alargador, asegúrese de utilizar uno lo suficientemente pesado como para transportar la corriente que su producto consumirá. Un cable alargador de tamaño insuficiente producirá una caída en la tensión, lo que a su vez generará pérdida de energía y sobrecalentamiento. La tabla muestra el tamaño correcto a utilizar según la longitud del cable y el amperaje nominal de la placa de identificación. En caso de duda, utilice el siguiente calibre más pesado. Cuanto menor sea el número de calibre, más pesado es el cable. Para reducir el riesgo de desconexión del cable del aparato del cable alargador durante el funcionamiento:

1. Haga un nudo como se muestra en la Figura A. o
2. Utilice una de las correas o conectores de retención del receptáculo del enchufe.

### MÉTODO PARA FIJAR EL CABLE ALARGADOR

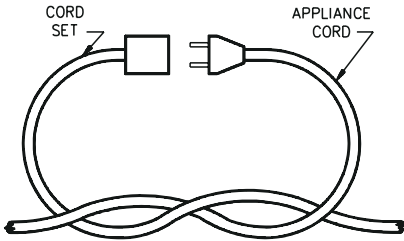

(A) THE CORD AS SHOWN

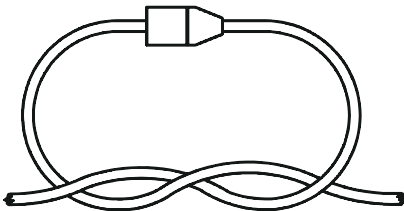

(B) CONNECT PLUG AND RECEPTACLE

### ▲ AVISO

Mantenga el cable alargador alejado de la superficie de trabajo. Coloque el cable de manera que no quede atrapado en madera, herramientas u otras obstrucciones mientras trabaja con una herramienta eléctrica. De no hacerlo podrían producirse lesiones personales graves.

### ▲ AVISO

Compruebe los cables alargadores antes de cada uso. En caso de daños sustituya inmediatamente. Nunca utilice el producto con un cable dañado, ya que si toca la zona dañada podría producirse una descarga eléctrica con las consiguientes lesiones graves.

## 8 INSTALACIÓN

### 8.1 DESEMBALAJE DE LA MÁQUINA

#### ▲ AVISO

Asegúrese de montar correctamente la máquina antes del uso.

#### ▲ AVISO

- Si las piezas presentan daños, no utilice la máquina.
- Si no tiene todas las piezas, no utilice la máquina.
- Si faltan piezas o hay piezas dañadas, hable con el centro de servicio.

1. Abra el embalaje.
2. Lea la documentación que se encuentra en la caja.
3. Retire todas las piezas sin montar de la caja.
4. Retire la máquina de la caja.
5. Deseche la caja y el embalaje de conformidad con los reglamentos locales.

### 8.2 FIJACIÓN DE LA PROTECCIÓN

#### ▲ AVISO

No toque la cuchilla de corte.

1. Retire el tornillo del cabezal de corte con un destornillador Phillips (no incluido).
2. Ponga la protección (1) sobre el cabezal de corte.

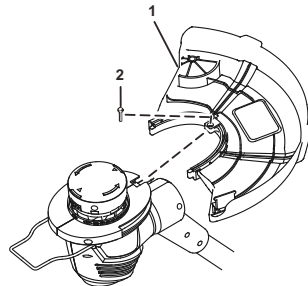

3. Alinee el orificio de tornillo de la protección con el orificio de tornillo del cabezal de corte.



4. Apriete el tornillo (2).

### 8.3 MONTAJE DEL EJE

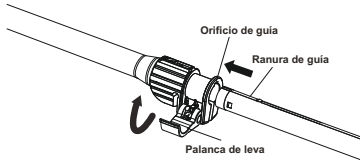

1. Desbloquee la palanca de leva.
2. Inserte el eje inferior a través de la ranura guía hasta que escuche un "clic".
3. Ajuste el eje en la posición más adecuada.
4. Bloquee la palanca de leva.

### 8.4 FIJACIÓN DEL ASA AUXILIAR

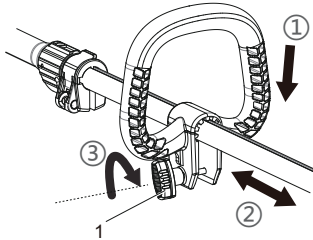

1. Retire el mando (1) del asa.
2. Fije el asa auxiliar en el eje.
3. Sitúe el asa auxiliar en una posición cómoda.
4. Apriete el asa auxiliar con el mando.

## 9 FUNCIONAMIENTO

### **i** IMPORTANTE

Antes de utilizar la máquina, debe leer y entender las normas de seguridad y las instrucciones de funcionamiento.

### **▲** AVISO

Tenga cuidado cuando utilice la máquina.

### 9.1 PUESTA EN MARCHA DE LA MÁQUINA

#### **i** NOTA

Utilice únicamente cables alargadores aprobados para uso en exterior.

1. Pase el cable alargador por la ranura en el asa posterior y colóquelo debajo de la sujeción del cable (3).

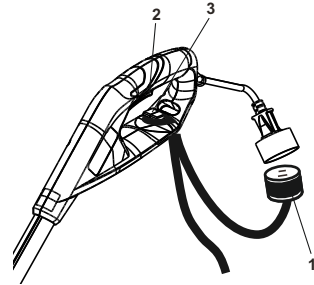

2. Conecte el extremo de salida (1) de un cable alargador al enchufe en la parte posterior de la máquina.
3. Apriete el gatillo (2) para arrancar la máquina.

### 9.2 DETENCIÓN DE LA MÁQUINA

1. Suelte el gatillo para detener la máquina.

### 9.3 AJUSTE DE LA LONGITUD DEL HILO DE CORTE

#### **i** NOTA

La máquina tiene un cabezal con autoalimentación. Dañará la máquina si golpea el cabezal para intentar avanzar el hilo.

#### **i** NOTA

Si el hilo de corte no avanza automáticamente, puede estar enredado o haberse terminado.

1. Cuando la máquina esté encendida, suelte el gatillo.
2. Espere dos segundos, vuelva a apretar el gatillo.
3. Reanude el corte.

#### **i** NOTA

El hilo se extenderá aproximadamente 1 cm (0,4") con cada parada y puesta en marcha del gatillo hasta que el hilo alcanza la cuchilla de corte y esta corta el exceso de longitud.

### 9.4 AJUSTE MANUAL DE LA LONGITUD DEL HILO DE CORTE

1. Detenga la máquina. Retire la batería de la unidad.
2. Presione el botón de retención del carrete y tire del hilo de corte para avanzarlo manualmente.

- Después de extender el nuevo hilo de corte, devuelva siempre la máquina a su posición normal antes de volver a ponerla en marcha.

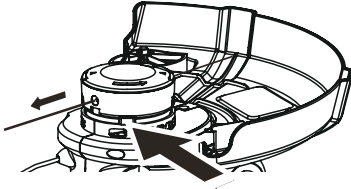

## 9.5 CONSEJOS DE FUNCIONAMIENTO

### ▲ AVISO

Mantenga un espacio entre el cuerpo y la máquina.

### ▲ AVISO

No utilice la máquina sin la protección en su posición.

Le sugerimos lo siguiente cuando utilice la máquina

- Mantenga una posición firme con las dos manos en la máquina mientras la utiliza.
- Corte la hierba alta de arriba a abajo.

Si se enrolla la hierba alrededor del cabezal de corte:

- Detenga la máquina.
- Desenchufe la máquina.
- Quite la hierba.



## 9.6 CONSEJOS DE CORTE

- Incline la máquina hacia la zona que va a cortar. Utilice la punta del hilo de corte para cortar hierba.
- Mueva la máquina de derecha a izquierda para evitar que los residuos despedidos golpeen al operario.
- No corte en la zona peligrosa.
- No fuerce el cabezal de corte en hierba sin cortar.
- Las cercas de alambres y estacas provocan el desgaste y la rotura del hilo de corte. Las paredes de piedra y de ladrillo, los bordillos y la madera pueden desgastar rápidamente el hilo de corte.

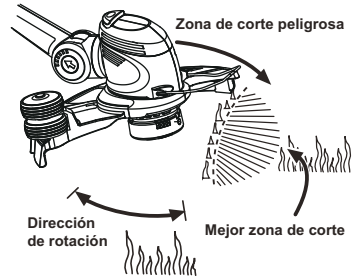

## 9.7 CAMBIO AL MODO DE BORDEADO

### i NOTA

Puede cambiar el cortabordes a una bordeadora para cuidar el aspecto de patios, calzadas de acceso y aceras.

- Detenga la máquina.
- Presione el botón de bordeado (1) y gire el cabezal de corte 90 grados hasta que se bloquee en su posición.

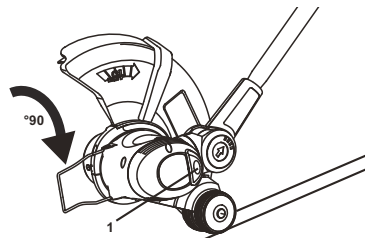

- Suelte el botón de bordeado.

## 9.8 FUNCIÓN DE CABEZAL ARTICULADO

### i NOTA

Ajuste el cabezal articulado para recortar zonas de difícil alcance y para que los usuarios trabajen cómodamente.

1. Detenga la máquina.
2. Presione el botón de articulación y gire el eje hasta que el cabezal de corte se bloquee en la posición deseada.

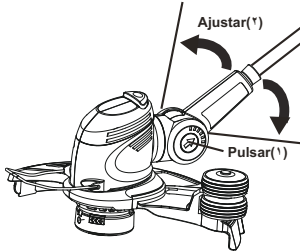

3. Suelte el botón de articulación.

## 9.9 AJUSTE DE LA LONGITUD DEL EJE

### i NOTA

Puede ajustar la longitud del eje para manejar la máquina fácilmente.

1. Detenga la máquina.
2. Desbloquee la palanca de leva y mueva el eje inferior a la posición deseada.
3. Bloquee la palanca de leva.

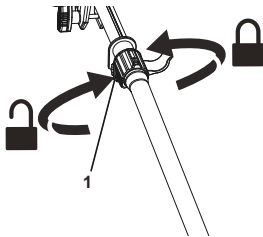

## 10 MANTENIMIENTO

### i IMPORTANTE

Debe leer y entender los reglamentos de seguridad y las instrucciones de mantenimiento antes de limpiar, reparar o realizar tareas de mantenimiento en la máquina.

### i IMPORTANTE

Asegúrese de que todas las tuercas, los pernos y los tornillos estén apretados. Examine periódicamente que las asas estén bien instaladas.

### i IMPORTANTE

Utilice únicamente las piezas de repuesto y los accesorios del fabricante original.

## 10.1 INFORMACIÓN GENERAL

### i IMPORTANTE

Únicamente un distribuidor o un centro de servicio autorizado puede realizar el mantenimiento que no se indica en este manual.

Antes de las operaciones de mantenimiento:

- Detenga la máquina.
- Retire la batería.
- Deje que se enfríe el motor.
- Almacene la máquina en un lugar fresco y seco.
- Utilice ropa adecuada, guantes protectores y gafas de seguridad.

## 10.2 LIMPIEZA DE LA MÁQUINA

- Limpie la máquina después de utilizarla con un paño húmedo humedecido en detergente neutro.
- No utilice detergentes o disolventes agresivos para limpiar las piezas de plástico o las asas.
- Mantenga el cabezal de corte libre de hierba, hojas o grasa excesiva.
- Mantenga los respiraderos limpios y libres de residuos para evitar el sobrecalentamiento y daños al motor o la batería.
- No pulverice agua sobre el motor ni los componentes eléctricos.

## 10.3 SUSTITUCIÓN DEL CARRETE

1. Presione las pestañas de los laterales del cabezal de corte al mismo tiempo.

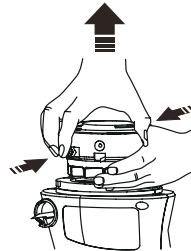

2. Tire para retirar la cubierta del carrete.

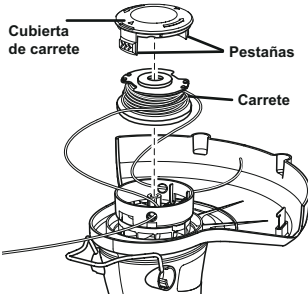

3. Retire el carrete restante.
4. Ponga el carrete en la carcasa del carrete.

## ¡ NOTA

Asegúrese de poner el hilo de corte en la ranura sobre el carrete nuevo y de extender el hilo aproximadamente 15 cm antes de instalar el carrete nuevo.

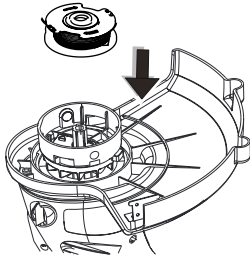

5. Introduzca los extremos de los hilos de corte por los orificios.
6. Extienda el hilo de corte para soltarlo de la ranura de guía en el carrete.

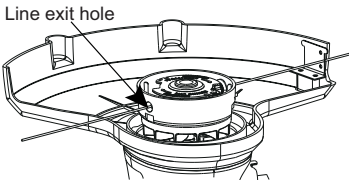

7. Presione las pestañas e instale la cubierta del carrete en la carcasa del carrete.

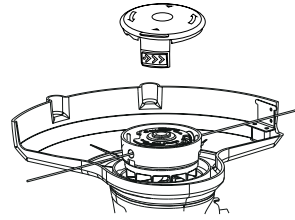

8. Introduzca la cubierta del carrete hasta que encaje en su posición.

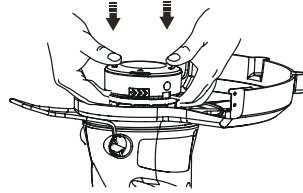

## 10.4 SUSTITUCIÓN DEL HILO DE CORTE

### ¡ NOTA

Retire el hilo de corte restante del carrete.

### ¡ NOTA

Utilice únicamente con el hilo de corte de nylon de 0.065" (1.65 mm) de diámetro.

1. Corte dos trozos de hilo de corte de aproximadamente 3m de longitud cada uno.
2. Doble un extremo del hilo 6,35 mm (1/4").



3. Coloque los hilos en los orificios de anclaje del carrete.

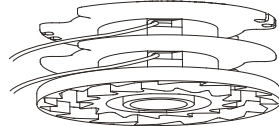

4. Enrolle los hilos de corte alrededor del carrete firmemente en la dirección indicada.

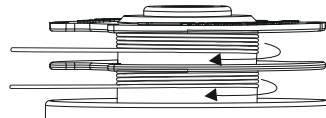

5. Introduzca los hilos de corte en las ranuras de guía.

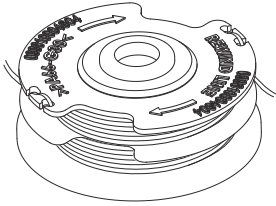

6. No enrolle el hilo de corte más allá del borde del carrete.

## 11 TRANSPORTE Y ALMACENAMIENTO

### ▲ AVISO

Retire la batería de la máquina antes del transporte y el almacenamiento.

### 11.1 ALMACENAMIENTO DE LA MÁQUINA

- Retire la batería de la máquina.
- Asegúrese de que los niños no puedan acercarse a la máquina.
- Mantenga la máquina alejada de agentes corrosivos, como sustancias químicas para jardín y sales para descongelación.
- Fije la máquina durante el transporte para evitar daños o lesiones. Limpie y examine si hay daños en la máquina.

## 12 SOLUCIÓN DE PROBLEMAS

Problema	Posible causa	Solución
La máquina no se pone en marcha cuando aprieta el gatillo.	No hay contacto eléctrico entre la máquina y la batería.	1. Retire la batería. 2. Compruebe el contacto e instale de nuevo la batería.
	La batería se ha agotado.	Cargue la batería.
	El botón de desbloqueo y el gatillo no se presionan al mismo tiempo.	1. Apriete el botón de desbloqueo y sujételo. 2. Apriete el gatillo para poner en marcha la máquina.

Problema	Posible causa	Solución
La máquina se detiene cuando corta.	La protección no está fijada a la máquina.	Retire la batería y fije la protección a la máquina.
	Se utiliza un hilo de corte pesado.	Utilice únicamente con el hilo de corte de nylon de 0.065" (1.65 mm) de diámetro.
	La hierba se enrolla alrededor del eje del motor o del cabezal de corte.	1. Detenga la máquina. 2. Retire la batería. 3. Retire la hierba del eje del motor y del cabezal de corte.
	El motor se ha sobrecargado.	1. Retire el cabezal de corte de la hierba. 2. El motor se recuperará para funcionar en cuanto se retire la carga. 3. Cuando corte, mueva el cabezal de corte hacia dentro y fuera de la hierba que va a cortar y quite no más de 8" (20 cm) en cada pasada.
	La batería o la máquina está demasiado caliente.	1. Deje enfriar la batería hasta que el funcionamiento vuelva a la normalidad. 2. Deje enfriar la máquina durante aproximadamente 10 minutos.
	La batería se ha desconectado de la herramienta.	Instale de nuevo la batería.
	La batería se ha agotado.	Cargue la batería.

## 14 GARANTÍA LIMITADA



Por la presente Greenworks garantiza este producto, al comprador original con el comprobante de compra, durante un periodo de tres (3) años frente a defectos en materiales, piezas o mano de obra. A su entera discreción Greenworks reparará o sustituirá cualquiera y todas las piezas que resulten ser defectuosas, con un uso normal, sin coste alguno para el cliente. Esta garantía es válida únicamente para unidades que se hayan utilizado para uso personal que no han sido arrendadas o alquiladas para uso industrial/comercial y cuyo mantenimiento se ha realizado de acuerdo con las instrucciones del manual del propietario suministrado con el producto nuevo.

**ARTÍCULOS NO CUBIERTOS POR LA GARANTÍA:**

1. Cualquier pieza que no funcione debido a mal uso, uso comercial, abuso, negligencia, accidente, mantenimiento inadecuado o alteración; o
2. La unidad, si no ha sido utilizada o mantenida de acuerdo con el manual del propietario; o
3. Desgaste normal, excepto en lo indicado a continuación;
4. Artículos de mantenimiento de rutina tales como lubricantes, afilado de cuchillas;
5. Deterioro normal del acabado exterior debido al uso o la exposición.

**LÍNEA DE ASISTENCIA TELEFÓNICA:**

Puede contactar con el servicio de garantía llamando a nuestra línea de asistencia telefónica gratuita, a 1-888-909-6757.

**COSTES DE TRANSPORTE:**

Los costes de transporte por el desplazamiento de cualquier unidad o accesorio de equipos eléctricos son responsabilidad del comprador. Es responsabilidad del comprador pagar los costes de transporte de cualquier pieza enviada para su sustitución bajo esta garantía, a menos que dicha devolución sea solicitada por escrito por Greenworks.

Problema	Posible causa	Solución
El hilo no avanza.	Los hilos se han quedado soldados.	Lubrique con espray de silicona.
	No ha suficiente hilo en el carrete.	Instale más hilo.
	Los hilos se desgastan y son demasiado cortos.	Avance el hilo de corte.
	Los hilos están enredados en el carrete.	1. Retire los hilos del carrete. 2. Enrolle los hilos.
El hilo se rompe continuamente.	La máquina se está utilizando incorrectamente.	1. Corte con la punta del hilo, evite piedras, paredes y otros objetos duros.
		2. Avance el hilo de corte periódicamente para mantener el ancho de corte completo.
La hierba se enrolla alrededor del cabezal de corte y de la carcasa del motor.	Corte la hierba alta al nivel del suelo.	1. Corte la hierba alta de arriba a abajo. 2. No quite más de 8" (20 cm) en cada pasada para evitar que se enrolle.
El hilo no corta bien.	La cuchilla de corte se ha desafilado.	Afile la cuchilla de corte con una lima o sustitúyala.
Las vibraciones aumentan notablemente.	El hilo está gastado en un lado y no se ha avanzado a tiempo.	Asegúrese de que el hilo en los dos lados esté normal. Avance el hilo.

## 13 DATOS TÉCNICOS

Entrada	120 V, AC only, 60 Hz, 5.5 Amps
Velocidad sin carga	8000 RPM
Diámetro de hilo de corte	0.065" (1.65 mm)
Diámetro de recorrido de corte	15" (38 cm)
Tipo de alimentación	Auto Feed
Peso	7.05 lb (3.2 kg)

## 15 VISTA DESPIEZADA

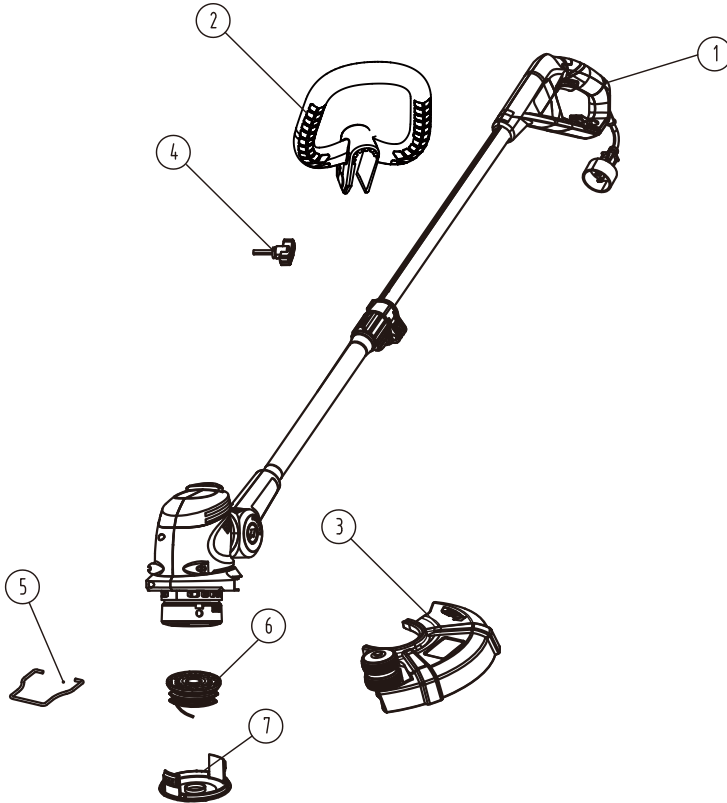

ES

Nº	Nº pieza	Ca nt.	Descripción	Nº	Nº pieza	Ca nt.	Descripción
1	31106727	1	Conjunto de herramienta	5	33301504	1	Guía de borde
2	34107727	1	Asa auxiliar	6	31105727	1	Carrete con conj. de hilo
3	31103727	1	Conjunto de protección	7	34108178A-6	1	Cubierta de carrete
4	34114727	1	Mando				

**Greenworks Tools**  
**P.O. Box 1238**  
**Mooreville, NC 28115**

