

STIHL KB-MM, KW-MM

Instruction Manual
Notice d'emploi

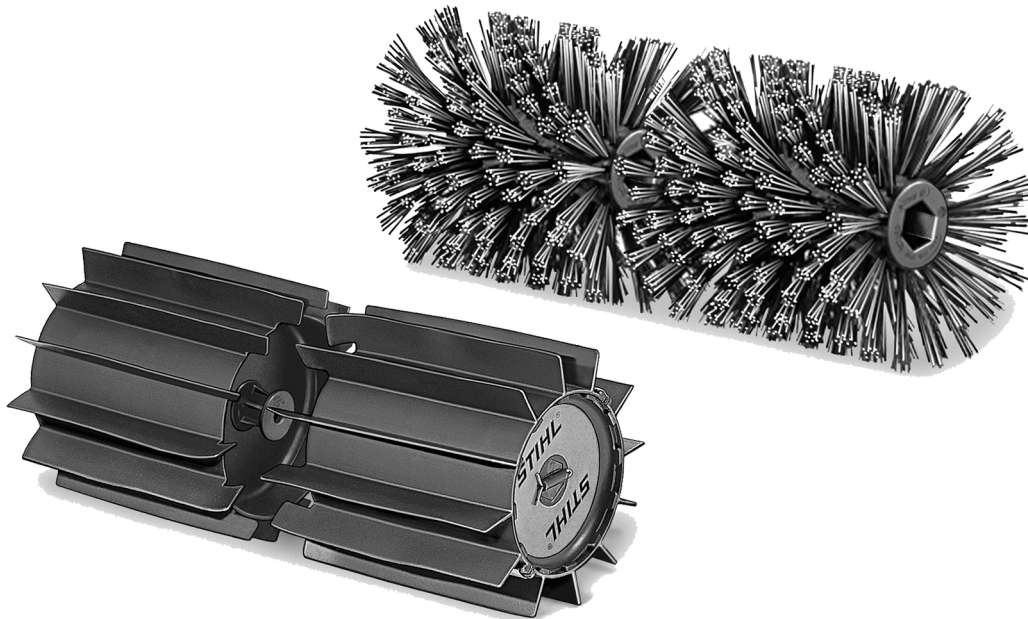

GE Instruction Manual
1 - 16

F Notice d'emploi
17 - 32

Contents

MultiSystem	2
Guide to Using this Manual	2
Safety Precautions and Working Techniques	2
Using the Unit	6
Approved MultiEngines	9
Mounting the MultiTool	9
Starting / Stopping the Engine	12
Storing the Machine	12
Maintenance and Care	13
Main Parts	14
Specifications	15
Maintenance and Repairs	15
Disposal	16

STIHL®

KB-MM, KW-MM

Dear Customer,

Thank you for choosing a quality engineered STIHL product.

It has been built using modern production techniques and comprehensive quality assurance. Every effort has been made to ensure your satisfaction and trouble-free use of the product.

Please contact your dealer or our sales company if you have any queries concerning this product.

Your



Dr. Nikolas Stihl

MultiSystem

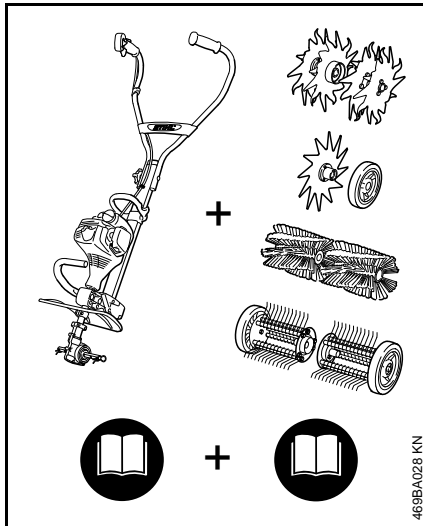

In the STIHL MultiSystem, various MultiEngines and MultiTools are combined to form a machine. In this Instruction Manual, the functional unit of MultiEngine **and** MultiTool is referred to as a machine.

Accordingly, the instruction manuals for the MultiEngine and the MultiTool constitute the entire Instruction Manual for the machine.

Always read **both** manuals carefully before using your machine for the first time and keep them safe for future reference.

Guide to Using this Manual

Pictograms

All the pictograms attached to the machine are shown and explained in this manual.

Symbols in text



WARNING

Warning where there is a risk of an accident or personal injury or serious damage to property.



NOTICE

Caution where there is a risk of damaging the machine or its individual components.

Engineering improvements

STIHL's philosophy is to continually improve all of its products. For this reason we may modify the design, engineering and appearance of our products periodically.

Therefore, some changes, modifications and improvements may not be covered in this manual.

Safety Precautions and Working Techniques



Special safety precautions must be observed when working with the PowerSweep and bristle brush.



Always read and make sure you understand both instruction manuals (MultiEngine and MultiTool) before using your power tool for the first time and keep them in a safe place for future reference. Non-observance of the safety precautions may result in serious or even fatal injury.

Lend or rent your power tool only to persons who are familiar with this model and its operation – do not lend or rent your power tool without the MultiEngine and MultiTool instruction manuals.

Use the bristle brush only for sweeping areas and paths, including uneven and jointed surfaces, and natural stone paving.

Use the PowerSweep only for sweeping areas and paths, moving wet materials, such as leaves or dirt to a central point, clearing snow and removing standing water from solid surfaces.

Do not use your power tool for any other purpose because of the **increased risk of accidents**.

Only use attachments and accessories that are explicitly approved for this power tool model by STIHL or are technically identical. If you have any questions in this respect, consult a servicing dealer.

Use only high quality tools and accessories in order to avoid the risk of accidents and damage to the machine.

STIHL recommends the use of genuine STIHL tools and accessories. They are specifically designed to match the product and meet your performance requirements.

The deflector on this power tool cannot protect the operator from all objects thrown by the attachment (stones, glass, wire, etc.). Such objects may ricochet and then hit the operator.

Never attempt to modify your unit in any way since this may increase the risk of personal injury. STIHL excludes all liability for personal injury and damage to property caused while using unauthorized attachments.

Do not use a pressure washer to clean the unit. The solid jet of water may damage parts of the unit.

Clothing and Equipment

Wear proper protective clothing and equipment.



Clothing must be sturdy but allow complete freedom of movement. Wear snug-fitting clothing, an overall and jacket combination, do not wear a work coat.

Avoid clothing that could get caught on branches or brush or moving parts of the machine. Do not wear a scarf, necktie or jewelry. Tie up and confine long hair (e.g. with a hair net, cap, hard hat, etc.).



Wear sturdy shoes with non-slip soles.



WARNING



To reduce the risk of eye injuries, wear snug-fitting safety glasses in accordance with European Standard EN 166. Make sure the safety glasses are a good fit.

Wear hearing protection, e.g. earplugs or ear muffs.



Wear heavy-duty work gloves made of durable material (e.g. leather).

STIHL offers a comprehensive range of personal protective clothing and equipment.

Transporting the Power Tool

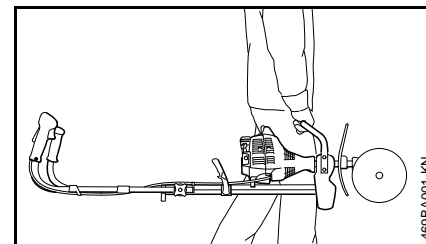

Always turn off the engine.

Carry your power tool by the handle, attachment in front of you.

Do not touch hot parts of the machine since **burn injury** will result.

In vehicles: Properly secure your power tool to prevent turnover, fuel spillage and damage.

Before Starting

Check that your power tool is properly assembled and in good condition – refer to appropriate chapters in the MultiEngine and MultiTool instruction manuals.

- Check the sweeping attachments for correct and secure assembly and good condition.
- Both sweeping attachments must be mounted.
- Both deflector extensions fitted for bristle brush.
- Inspect the deflectors for damage and wear. Do not operate the machine with a damaged deflector – replace damaged parts.

- Never attempt to modify the controls or safety devices in any way.
- Keep the handles dry and clean – free from oil and dirt – for safe control of the power tool.
- Swing the bike handle to the normal operating position and tighten it down firmly with the rotary knob. See chapter on "Adjusting the Handlebar" in the MultiEngine instruction manual.

To reduce the risk of accidents, do not operate your power tool if it is damaged or not properly assembled.

Check correct position of gearbox and adjust if necessary. This helps **reduce the risk of injury** from the MultiTool rotating in the wrong direction.

See also notes on "Mounting the MultiTool".

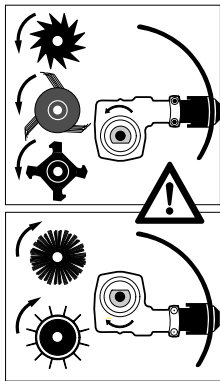

If you use sweeping attachments, position the gearbox so that the axle is above the drive shaft.

Use for:

- KB-MM bristle brush
- KW-MM PowerSweep

Holding and Controlling the Unit

Make sure you always have good balance and secure footing.

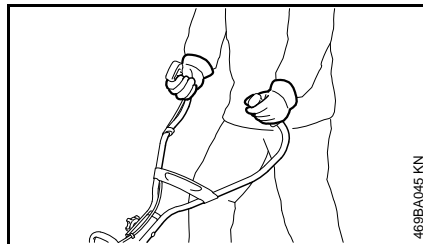

Always hold the power tool firmly with both hands on the handles.

Right handle on control handle, left hand on left handle.

During Operation

In the event of impending danger or in an emergency, switch off the engine immediately by moving the slide control / stop switch/button to **0** or **STOP**.

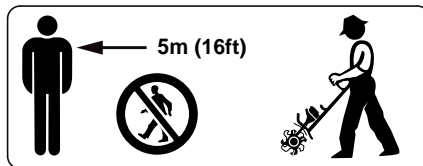

To reduce the risk of injury from contact with the tool and thrown objects, do not allow any other persons within a radius of 5 meters of your own position. **To**

reduce the risk of damage to property, also maintain this distance from other objects (vehicles, windows).

The correct engine idle speed is important to ensure that the attachment stops moving when you let go of the throttle trigger. Check and correct the idle speed setting regularly. If the attachment still rotates when the engine is idling, have your dealer check your machine and make proper adjustments or repairs – see MultiEngine instruction manual.

To reduce the risk of injury from thrown objects or contact with the attachment, never operate the unit without a properly mounted deflector designed specifically for the unit and the attachment.

Always stand behind the deflector or to one side of the machine during operation – never in front of the attachment.

Electrostatic charges may build up when working on synthetic surfaces – **risk of electric shock and accidents**.



The dusts, vapor and smoke produced during operation may be dangerous to health. If dust levels are high, wear a suitable respirator.



To reduce the risk of a dust explosion, spray very dusty surfaces with water before sweeping.

Take special care in slippery conditions (ice, wet ground, snow), on slopes or uneven ground.

To reduce the risk of accidents or injury, remove all obstacles and objects from the work area.

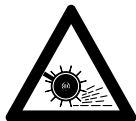

Inspect the work area: Stones, pieces of metal or other solid objects **may be thrown and cause personal injury**

Operate your power tool at normal walking pace only.

Be extremely cautious when pulling the power tool towards you **because of the risk of injury** from contact with the rotating attachment.

Make sure you always have good balance and secure footing.

Be extremely cautious when changing direction with the power tool – especially on slopes.

On slopes, always work parallel to the gradient **to reduce the risk of injury** from slipping or contact with the attachment.

Never work on steep slopes because of the risk of injury through loss of control of the power tool.

Special care must be taken when working in overgrown terrain.

When clearing leaves, take care not to harm small animals.

Be particularly alert and cautious when wearing hearing protection because your ability to hear warnings (shouts, alarms, etc.) is restricted.

To reduce the risk of accidents, take a break in good time to avoid tiredness or exhaustion.

Work calmly and carefully – in daylight conditions and only when visibility is good. Stay alert so as not to endanger others.

If your power tool is subjected to unusually high loads for which it was not designed (e.g. heavy impact or a fall), always check that it is in good condition before continuing work – see also "Before Starting". Make sure the safety devices are working properly. Do not continue operating your power tool if it is damaged. In case of doubt, consult your servicing dealer.



Do not touch the attachment while the engine is running. If the attachment becomes jammed by an obstruction, switch off the engine immediately before attempting to remove the obstruction.

Opening the throttle while the attachment is blocked increases the load and reduces engine speed. The clutch then slips continuously and this causes overheating and damage to important components (e.g. clutch, polymer housing components) – and **this can increase the risk of injury** from the cutting attachment moving while the engine is idling.

Check the sweeping attachments at regular short intervals during operation or immediately if there is a sudden change in behavior:

- Shut off the engine, hold the unit securely.
- Check condition and proper mounting.
- Replace damaged sweeping attachments immediately.

Clean the attachment and deflector at regular intervals during operation.

- Stopping the Engine
- Wear gloves.
- Remove debris from between the sweeping attachments and from the area around the gearbox and deflector.

To reduce the risk of injury, shut off the engine before changing attachments.

After Finishing Work

After finishing work or before leaving the unit unattended: Shut off the engine.

Maintenance and Repairs

Service the machine regularly. Do not attempt any maintenance or repair work not described in the MultiTool and MultiEngine instruction manuals. Have all other work performed by a servicing dealer.

STIHL recommends that you have servicing and repair work carried out exclusively by an authorized STIHL servicing dealer. STIHL dealers are

regularly given the opportunity to attend training courses and are supplied with the necessary technical information.

Only use high-quality replacement parts in order to avoid the risk of accidents and damage to the power tool. If you have any questions in this respect, consult a servicing dealer.

STIHL recommends the use of original STIHL replacement parts. They are specifically designed to match your model and meet your performance requirements.

To reduce the risk of injury, **always shut off the engine** before carrying out any maintenance or repairs or cleaning the machine.

Using the Unit

Sweeping Attachments

MultiTools for sweeping and cleaning are available in 2 versions:

- KB-MM bristle brush
- KW-MM PowerSweep

Preparations

If the surface to be cleaned is dry, spray it with water to reduce the amount of dust created.



WARNING

Clear away all obstacles and solid objects from the work area.

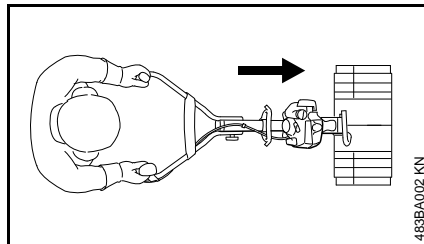

The MultiEngine with sweeping attachment is operated in the forward direction only.

- Check correct position of gearbox – see "Mounting the MultiTool".

Bristle Brush



The KB-MM bristle brush MultiTool is used for cleaning areas and paths, including uneven and jointed surfaces, and natural stone paving.

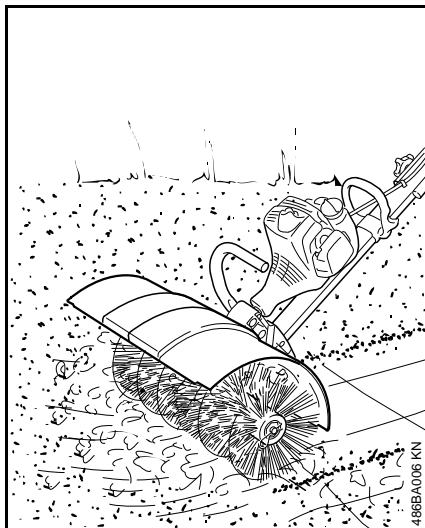

! WARNING

Never work without the properly mounted deflector and two extensions.

These devices divert material away from the machine and the operator.

- Secure the handlebar in the normal operating position.
- Starting the Engine
- Push the bristle brush steadily at a normal walking pace.

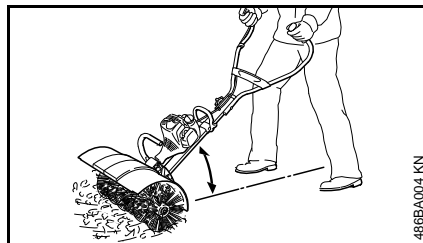

- Always hold and guide the tool at a shallow angle.

! WARNING

The steeper the angle shown above, the more difficult it is to control the tool.

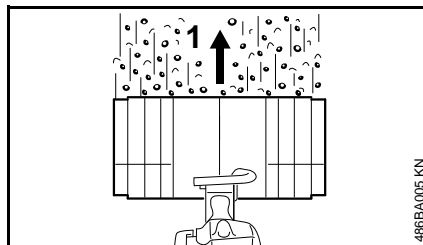

- Guide the bristle brush at right angles to the direction of travel (1). Sweepings are thrown forwards, ahead of the operator.

! WARNING

The bristle brush pushes back towards the operator.

PowerSweep



The KW-MM PowerSweep MultiTool is used for sweeping areas and paths, moving wet materials, such as leaves or dirt to a central point, clearing snow and removing standing water from solid surfaces.

- Secure the handlebar in the normal operating position.
- Starting the Engine
- Push the PowerSweep steadily at a normal walking pace.

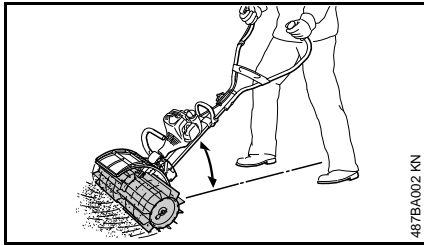

- Always hold and guide the tool at a shallow angle.

! WARNING

The steeper the angle shown above, the more difficult it is to control the tool.

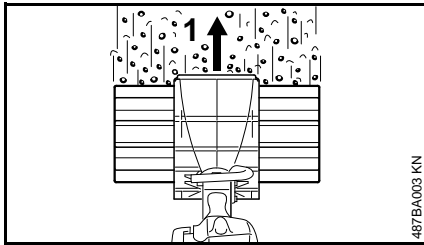

- Guide the PowerSweep at right angles to the direction of travel (1). Sweepings are thrown forwards, ahead of the operator.

! WARNING

The bristle brush pushes back towards the operator.

Set of Wheels (Special Accessory)

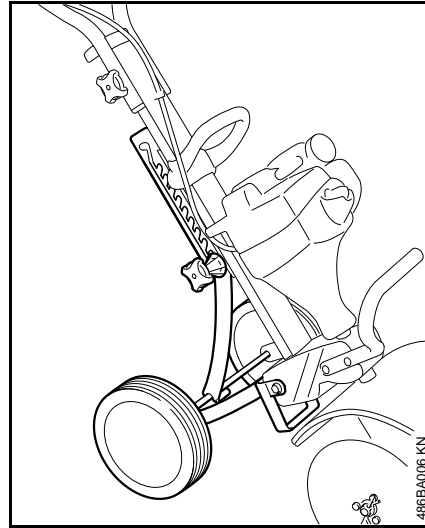

The set of wheels simplifies handling of the sweeping attachment – see notes on "Wheels" in MultiEngine instruction manual.

Cleaning the Sweeping Attachment

Clean away any dirt and debris that has accumulated between the sweeping attachments, around the gearbox or between the sweeping attachments and the deflector:

- Shut off the engine.
- Pull the hitch pins out of the axle.
- Remove the sweeping attachments from the axle and clean them.
- Clean away dirt and debris from the machine.

Refer to "Mounting the MultiTool" for mounting instructions.

Approved MultiEngines

Only use MultiEngines supplied by STIHL or expressly approved by STIHL for use with the MultiTool.

This MultiTool may only be used in combination with the STIHL MM 56 MultiEngine.

Mounting the MultiTool

Removing Existing MultiTools

WARNING

Wear gloves to reduce the risk of injury from contact with sharp MultiTools and/or hot surface of gearbox.

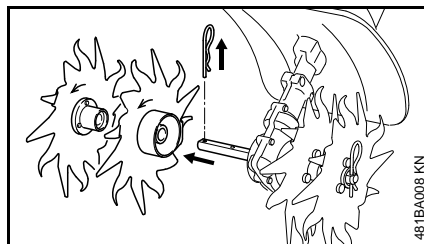

- Remove the hitch pins and pull the MultiTools (if fitted) off the axle – see also "Mounting the MultiTool" in the instruction manual of the other MultiTool.
- Clean the gearbox if necessary.

Checking Deflector

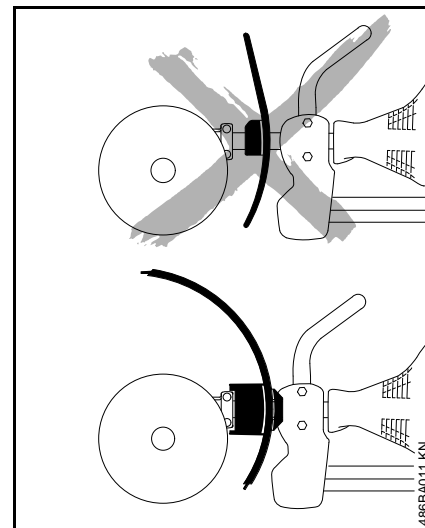

WARNING

To reduce the risk of injury from thrown objects, operate the KB-MM bristle brush only with the deflector shown and with properly mounted deflector extensions.

Changing the Deflector

Removing the Gearbox

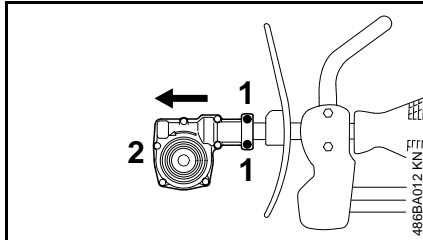

- Loosen the clamp screws (1) and pull the gearbox (2) off the drive tube.

Removing the Deflector

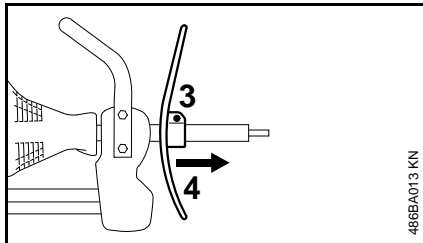

- Loosen the screw (3) and pull the deflector (4) off the drive tube.

Fitting New Deflector

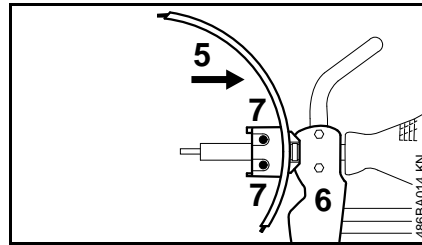

- Line up the deflector (5) on the flange (6) and push it onto the drive tube as far as stop.
- Tighten down the clamp screws (7) firmly.

Mounting the Gearbox

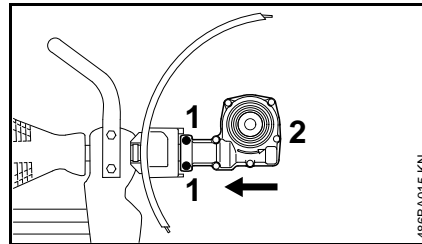

- Push the gearbox (2) onto the drive tube as far as stop while turning it back and forth.
- Line up the gearbox.
- Go to "Checking Position of Gearbox".

Checking Position of Gearbox



WARNING

To reduce risk of injury from the MultiTool rotating in the wrong direction, check that position of gearbox is correct and adjust if necessary.

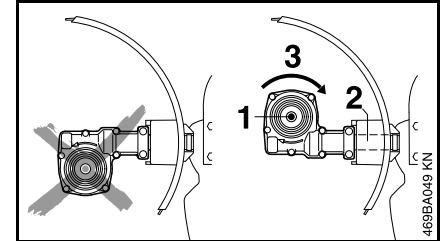

The axle (1) must be above the shaft (2).
Direction of rotation (3) of MultiTool.

Adjusting Position of Gearbox

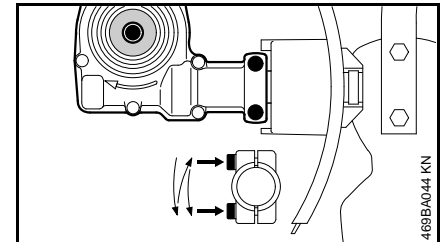

- Loosen clamp screws on gearbox.
- Turn the gearbox through 180°.
- Line up the gearbox in the correct position.
- Tighten down the two clamp screws on the gearbox in the following sequence:

- Tighten the first screw moderately.
- Tighten the second screw moderately.
- Tighten down first screw firmly.
- Tighten down second screw firmly.

**NOTICE**

It must not be possible to rotate the gearbox on the drive tube.

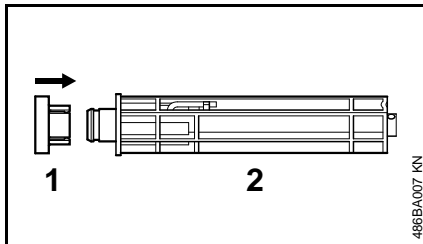
Mounting the MultiTool

- Push the grass shield (1) onto the axle (2) as far as stop.

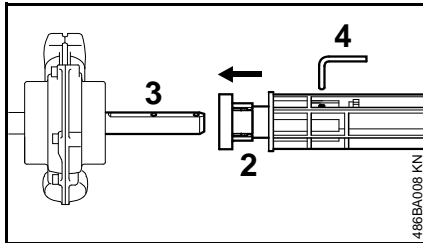

- Push the axle (2) onto the drive shaft (3) as far as stop.
- Insert and engage the pin (4) in the axle and through the drive shaft.

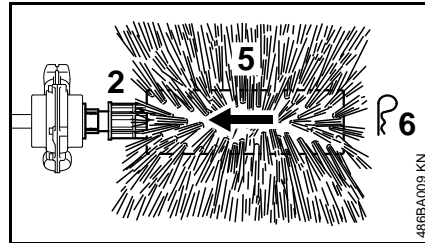
Installing the Bristle Brushes

- Push the bristle brush (5) onto the axle (2) .
- Insert the hitch pin (6) in the hole at the end of the axle and fold it flat.
- Use the same procedure to mount the other bristle brush.

**WARNING**

Always mount both bristle brushes.

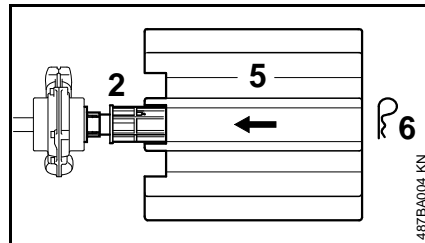
Installing the PowerSweep

- Push the sweeper drum (5) onto the axle (2) – as shown .
- Insert the hitch pin (6) in the hole at the end of the axle and fold it flat.
- Use the same procedure to mount the other sweeper drum.

**WARNING**

Always mount both sweeper drums.

Deflector Extensions

Deflector extensions come standard with the bristle brush and are available as special accessories for the PowerSweep.

Deflector extensions can only be mounted to the large deflector – see "Main Parts".

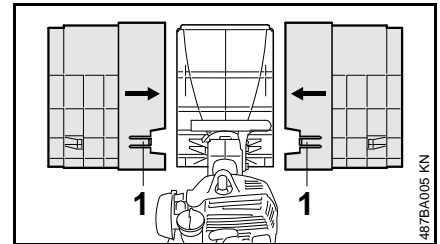

The left and right deflector extensions are different.

Mounting the Deflector Extensions

- Slide the right-hand extension onto the deflector, push it fully home at the top and bottom and engage the tab (1).
- Slide the left-hand extension onto the deflector, push it fully home at the top and bottom and engage the tab (1).

Removing the Deflector Extensions

- Use the combination wrench to disengage the tabs (1) and then pull off the extensions.

Starting / Stopping the Engine

Starting the Engine

Always follow the starting procedure described in the MultiEngine instruction manual.

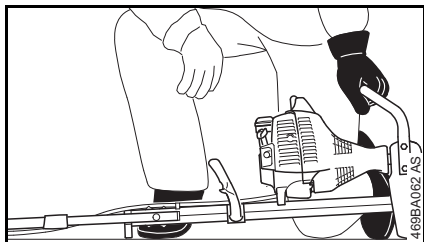
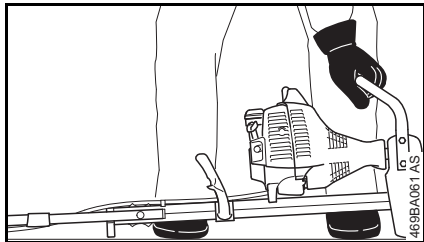

- Secure the handlebar in the normal operating position.
- Retract the wheels, if fitted – see chapter on "Wheels" in MultiEngine instruction manual.
- Retract the spur, if fitted.

- Check that the MultiTool is not touching the ground or any other obstacles. The unit must rest on the engine flange and the support on the frame.
- Make sure you have good balance and secure footing – as shown in the illustration.

WARNING

To reduce the risk of injury from contact with the rotating attachment, always stand to the side of the power tool, never in front of the attachment.

- With your left hand on the loop handle, press the unit **firmly** against the ground – do not touch the throttle trigger or lockout lever.

NOTICE

Do not stand or kneel on the handlebar or frame.

WARNING

The attachment may begin to move as soon as the engine starts. For this reason, blip the throttle after starting – the engine returns to idling speed.

Now follow the starting procedure described in the MultiEngine instruction manual.

Stopping the Engine

- See MultiEngine instruction manual.

Storing the Machine

For periods of 3 months or longer

- Remove, clean and inspect the sweeping attachments and deflector extensions (if fitted).
- Store the machine in a dry, high or locked location – out of the reach of children and other unauthorized persons.

Maintenance and Care

The following intervals apply to normal operating conditions only. If your daily working time is longer or operating conditions are difficult (very dusty work area, etc.), shorten the specified intervals accordingly.

All accessible screws and nuts

- Retighten if necessary

Sweeping attachments and deflectors

- Visual inspection, check tightness before starting work and after every refueling stop
- Replace if damaged

Safety labels

- Replace illegible safety labels

Main Parts

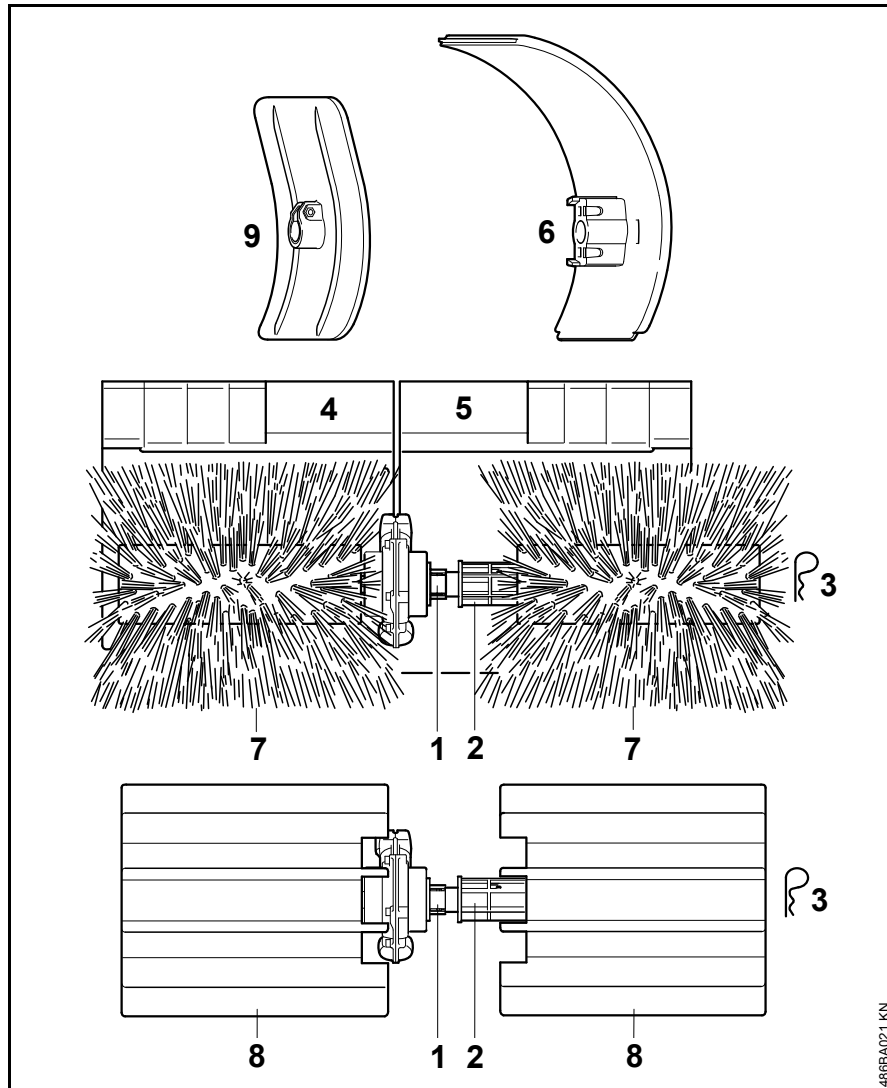

Bristle Brush, PowerSweep™

- 1 Grass Shield
- 2 Axle
- 3 Hitch Pin
- 4 Deflector Extension, Left ¹⁾
- 5 Deflector Extension, Right ¹⁾
- 6 Deflector ¹⁾

Bristle Brush

- 7 Roller Brush

PowerSweep™

- 8 Sweeper Drum
- 9 Deflector

¹⁾ Comes standard with Bristle Brush, optional for PowerSweep™

Definitions

- 1 Grass Shield**
Protects axle and gearbox from dust and dirt.
- 2 Axle**
Connects the sweeping attachment to the output shaft.
- 3 Hitch Pin**
Secures the attachments and simplifies removal and installation of the attachments.
- 4 Deflector Extension, Left**
Helps divert removed material and debris away from the machine and operator.
- 5 Deflector Extension, Right**
Helps divert removed material and debris away from the machine and operator.
- 6 Deflector**
Large deflector for attaching deflector extensions.
- 7 Roller Brush**
Tool for sweeping and cleaning.
- 8 Sweeper Drum**
Tool for sweeping and cleaning.
- 9 Deflector**
Small deflector for use with metal MultiTools or PowerSweep™.

Specifications

Attachment

KB-MM

Two roller brushes	
Diameter:	250 mm
Working width:	600 mm

KW-MM

Two sweeping drums	
Diameter:	270 mm
Working width:	600 mm

Weight

MultiTool complete with axle and grass shield	
KB-MM with deflector extensions:	4.2 kg
KW-MM:	3.9 kg

Maintenance and Repairs

Users of this machine may only carry out the maintenance and service work described in this user manual. All other repairs must be carried out by a servicing dealer.

STIHL recommends that you have servicing and repair work carried out exclusively by an authorized STIHL servicing dealer. STIHL dealers are regularly given the opportunity to attend training courses and are supplied with the necessary technical information.

When repairing the machine, only use replacement parts which have been approved by STIHL for this power tool or are technically identical. Only use high-quality replacement parts in order to avoid the risk of accidents and damage to the machine.

STIHL recommends the use of original STIHL replacement parts.

Original STIHL parts can be identified by the STIHL part number, the **STIHL** logo and the STIHL parts symbol  (the symbol may appear alone on small parts).

Disposal

Observe all country-specific waste disposal rules and regulations.

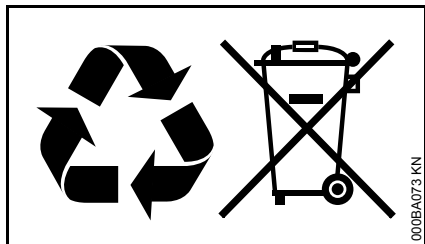

STIHL products must not be thrown in the garbage can. Take the product, accessories and packaging to an approved disposal site for environment-friendly recycling.

Contact your STIHL servicing dealer for the latest information on waste disposal.

Table des matières

MultiSystème	18
Indications concernant la présente Notice d'emploi	18
Prescriptions de sécurité et techniques de travail	18
Utilisation	22
Moteurs MultiSystème autorisés	25
Montage de l'outil MultiSystème	25
Mise en route / arrêt du moteur	28
Rangement	29
Instructions pour la maintenance et l'entretien	29
Principales pièces	30
Caractéristiques techniques	31
Instructions pour les réparations	32
Mise au rebut	32

Notice d'emploi d'origine

Imprimé sur papier blanc sans chlore
L'encre d'impression contient des huiles végétales, le papier est recyclable.

© ANDREAS STIHL AG & Co. KG, 2018
0458-486-8221 - VA11.D18.
0000000846_007_F

STIHL®

KB-MM, KW-MM

Chère cliente, cher client,

nous vous félicitons d'avoir choisi un produit de qualité de la société STIHL.

Ce produit a été fabriqué avec les procédés les plus modernes et les méthodes de surveillance de qualité les plus évoluées. Nous mettons tout en œuvre pour que cette machine vous assure les meilleurs services, de telle sorte que vous puissiez en être parfaitement satisfait.

Pour toute question concernant cette machine, veuillez vous adresser à votre revendeur ou directement à l'importateur de votre pays.



Dr. Nikolas Stihl

La présente Notice d'emploi est protégée par des droits d'auteur. Tous droits réservés, en particulier tout droit de copie, de traduction et de traitement avec des systèmes électroniques quelconques.

MultiSystème

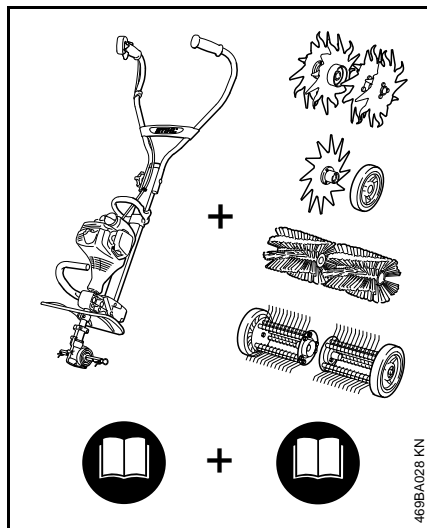

Le MultiSystème STIHL offre la possibilité de combiner différents moteurs MultiSystème et outils MultiSystème pour composer une machine. Dans la présente Notice d'emploi, l'ensemble – en ordre de marche – d'un moteur MultiSystème **et** d'un outil MultiSystème est dénommé machine ou dispositif à moteur.

Par conséquent, les Notices d'emploi du moteur MultiSystème et de l'outil MultiSystème constituent, ensemble, la Notice d'emploi intégrale de la machine ou du dispositif à moteur.

Il faut donc **toujours lire attentivement les deux** Notices d'emploi avant la première mise en service de la machine et les conserver précieusement pour pouvoir les relire lors d'une utilisation ultérieure.

Indications concernant la présente Notice d'emploi

Pictogrammes

Tous les pictogrammes appliqués sur le dispositif sont expliqués dans la présente Notice d'emploi.

Repérage des différents types de textes

AVERTISSEMENT

Avertissement contre un risque d'accident et de blessure ainsi que de graves dégâts matériels.

AVIS

Avertissement contre un risque de détérioration du dispositif ou de certains composants.

Développement technique

La philosophie de STIHL consiste à poursuivre le développement continu de toutes ses machines et de tous ses dispositifs ; c'est pourquoi nous devons nous réserver tout droit de modification de nos produits, en ce qui concerne la forme, la technique et les équipements.

On ne pourra donc en aucun cas se prévaloir des indications et illustrations de la présente Notice d'emploi à l'appui de revendications quelconques.

Prescriptions de sécurité et techniques de travail



Pour travailler avec le balai brosse ou le balai racleur, il faut respecter des règles de sécurité particulières.



Avant la première mise en service, lire attentivement et intégralement les deux Notices d'emploi (celle du moteur MultiSystème et celle de l'outil MultiSystème). Les conserver précieusement pour pouvoir les relire lors d'une utilisation ultérieure. Le fait de ne pas respecter les instructions des Notices d'emploi peut entraîner un danger de mort.

Ne confier la machine qu'à des personnes familiarisées avec ce modèle et sa manipulation – et toujours y joindre les Notices d'emploi du moteur MultiSystème et de l'outil MultiSystème.

Utiliser le balai brosse uniquement pour nettoyer les surfaces et les chemins, également les surfaces inégales ou entrecoupées de joints, ainsi que les sols naturels.

Utiliser le balai racleur uniquement pour nettoyer les surfaces et les chemins, pour balayer les saletés humides telles que les feuilles mortes mouillées, ou la neige, de même que pour enlever les flaques d'eau.

Il est interdit d'utiliser cette machine pour d'autres travaux – **risque d'accident !**

Monter exclusivement des outils de travail ou accessoires autorisés par STIHL pour cette machine, ou des pièces similaires du point de vue technique. Pour toute question à ce sujet, s'adresser à un revendeur spécialisé.

Utiliser exclusivement des outils ou accessoires de haute qualité. Sinon, des accidents pourraient survenir ou la machine risquerait d'être endommagée.

STIHL recommande d'utiliser des outils et accessoires d'origine STIHL. Leurs caractéristiques sont optimisées tout spécialement pour ce produit, et pour satisfaire aux exigences de l'utilisateur.

Le capot protecteur de l'outil de travail ne peut pas protéger l'utilisateur contre tous les objets (pierres, morceaux de verre ou de fil de fer etc.) projetés par l'outil de travail. Ces objets peuvent ricocher et toucher l'utilisateur.

N'apporter aucune modification à cette machine – cela risquerait d'en compromettre la sécurité. STIHL décline toute responsabilité pour des blessures ou des dégâts matériels occasionnés en cas d'utilisation d'outils de travail non autorisés.

Pour le nettoyage de cette machine, ne pas utiliser un nettoyeur haute pression. Le puissant jet d'eau risquerait d'endommager certaines pièces de la machine.

Vêtements et équipement

Porter des vêtements et équipements de protection réglementaires.



Les vêtements doivent être fonctionnels et garantir une liberté de mouvement totale. Porter des vêtements bien ajustés – une combinaison, mais pas une blouse de travail.

Ne pas porter des vêtements qui risqueraient de se prendre dans le bois, les broussailles ou les pièces en mouvement de la machine. Ne porter ni écharpe ou cravate, ni bijoux. Les personnes aux cheveux longs doivent les nouer et les assurer (foulard, casquette, casque etc.).



Porter des chaussures robustes avec semelle crantée antidérapante.



AVERTISSEMENT



Étant donné le risque de blessure des yeux, il faut impérativement porter des lunettes de protection couvrant étroitement les yeux, conformément à la norme EN 166. Veiller à ce que les lunettes soient parfaitement ajustées.

Porter un dispositif antibruit « individuel » – par ex. des capsules protège-oreilles.



Porter des gants de travail robustes (par ex. en cuir).

STIHL propose une gamme complète d'équipements pour la protection individuelle.

Transport

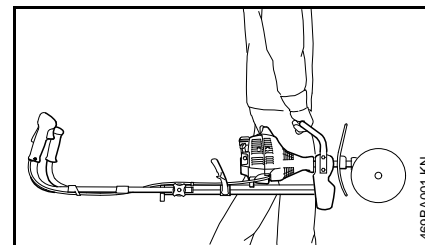

Toujours arrêter le moteur.

Porter la machine par la poignée de portage, avec l'outil de travail en avant.

Ne pas toucher aux pièces très chaudes de la machine – **risque de brûlure !**

Pour le transport dans un véhicule : assurer la machine de telle sorte qu'elle ne risque pas de se renverser, d'être endommagée ou de perdre du carburant.

Avant la mise en route

S'assurer que la machine se trouve en parfait état pour un fonctionnement en toute sécurité – conformément aux indications des chapitres correspondants des Notices d'emploi du moteur MultiSystème et de l'outil MultiSystème :

- outil de travail : monté correctement, bien serré et dans un état impeccable ;
- les deux outils de balayage doivent être montés ;
- sur le balai brosse, toujours monter les deux brosses ;
- s'assurer que les dispositifs de sécurité ne sont ni endommagés, ni usés. Il est interdit d'utiliser la machine avec un capot protecteur endommagé – remplacer les pièces endommagées ;
- n'apporter aucune modification aux dispositifs de commande et de sécurité ;
- les poignées doivent être propres et sèches, sans huile ni autres salissures – un point très important pour que l'on puisse manier la machine en toute sécurité ;
- déplier le guidon et le serrer fermement avec la poignée tournante. Voir le chapitre « Réglage du guidon », dans la Notice d'emploi du moteur MultiSystème.

Il est interdit d'utiliser la machine si elle ne se trouve pas en parfait état de fonctionnement – **risque d'accident !**

Contrôler le positionnement correct du réducteur, le rectifier si nécessaire – **risque de blessure** si l'outil MultiSystème tourne dans le mauvais sens !

Voir aussi les indications concernant le « Montage de l'outil MultiSystème ».

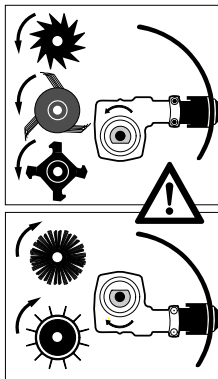

Pour les outils de balayage et de nettoyage, positionner le réducteur de telle sorte que l'arbre d'entraînement de l'outil se trouve en haut, par rapport au tube.

Configuration requise pour :

- Balai brosse KB-MM
- Balai racleur KW-MM

Prise en main et utilisation

Toujours se tenir dans une position stable et sûre.

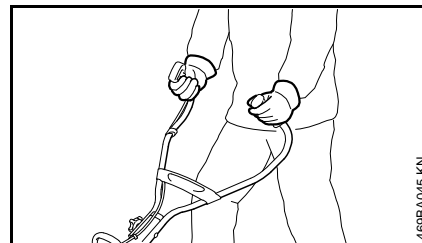

Toujours tenir fermement la machine à deux mains, par les poignées.

Tenir la poignée de commande de la main droite et l'autre poignée du guidon de la main gauche.

Au cours du travail

En cas d'urgence ou de danger imminent, arrêter immédiatement le moteur – placer le curseur combiné / commutateur d'arrêt / bouton d'arrêt sur la position 0 ou **STOP**.

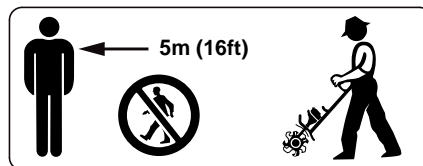

À part l'utilisateur, personne ne doit se trouver dans un rayon de 5 m de la machine en marche – **risque de blessure par des objets projetés, ou en cas de contact avec l'outil de travail !** Respecter également cette distance par ex. par rapport à des véhicules garés, vitres etc. – **pour éviter de causer des dégâts matériels !**

Veiller à ce que le ralenti soit correctement réglé – de telle sorte qu'après le relâchement de la gâchette

d'accélérateur l'outil de travail ne soit plus entraîné et s'arrête. Contrôler régulièrement et rectifier si nécessaire le réglage du ralenti. Si l'outil de travail est entraîné au ralenti, malgré un réglage correct, faire réparer la machine par le revendeur spécialisé – voir la Notice d'emploi du moteur MultiSystème.

Ne jamais travailler sans le capot protecteur qui convient pour la machine et l'outil de travail utilisé – **risque de blessure** par des objets projetés ou par suite d'un contact avec l'outil de travail !

Au cours du travail, toujours se tenir derrière le capot protecteur ou à côté de la machine – jamais devant, dans la zone de l'outil de travail.

L'utilisation sur des sols synthétiques peut générer des charges électrostatiques – **risque de choc électrique et d'accident !**



Les poussières, les vapeurs et les fumées dégagées au cours du travail peuvent nuire à la santé. En cas de fort dégagement de poussière, porter un masque antipoussière.



Arroser les surfaces très poussiéreuses avant de les balayer – **risque d'explosion de poussières !**

Faire particulièrement attention sur un sol glissant – mouillé, couvert de neige ou de verglas – de même qu'en travaillant à flanc de coteau ou sur un sol inégal etc. – **risque de dérapage !**

Dégager l'aire de travail en enlevant tous les obstacles et autres objets quelconques – **risque d'accident !**



Examiner le terrain : des objets durs – pierres, morceaux de métal ou autres – peuvent se transformer en projectiles – **risque de blessure !**

Mener la machine en avançant seulement au pas.

Faire tout particulièrement attention en tirant la machine vers soi – **risque de blessure** par l'outil de travail en rotation !

Toujours se tenir dans une position stable et sûre.

Faire très attention en faisant demi-tour avec la machine – tout particulièrement à flanc de coteau.

Sur les terrains en pente, toujours travailler perpendiculairement à la pente. **Risque de blessure** en cas de dérapage ou de contact avec l'outil de travail !

Ne jamais travailler sur des pentes raides. L'utilisateur risquerait de perdre le contrôle de la machine – **risque de blessure !**

Il faut prendre des précautions particulières en travaillant sur des terrains difficiles où la visibilité n'est pas optimale.

En balayant les feuilles mortes, prendre soin de ne pas mettre des animaux en danger.

En travaillant avec des protège-oreilles, il faut faire tout particulièrement attention – parce que des bruits

signalant un danger (cris, signaux sonores etc.) sont moins bien perceptibles.

Faire des pauses à temps pour ne pas risquer d'atteindre un état de fatigue ou d'épuisement qui pourrait **entraîner un accident !**

Travailler calmement, de manière bien réfléchie – seulement dans de bonnes conditions de visibilité et d'éclairage. Prendre les précautions utiles pour exclure le risque de blesser d'autres personnes.

Si la machine a été soumise à des sollicitations sortant du cadre de l'utilisation normale (par ex. si elle a été soumise à des efforts violents, en cas de choc ou de chute), avant de la remettre en marche, il faut impérativement s'assurer qu'elle se trouve en parfait état de fonctionnement – voir également « Avant la mise en route du moteur ». Contrôler en particulier la fiabilité des dispositifs de sécurité. Il ne faut en aucun cas continuer d'utiliser la machine si la sécurité de son fonctionnement n'est pas garantie. En cas de doute, consulter le revendeur spécialisé.



Tant que le moteur est en marche, ne pas toucher à l'outil de travail. Si l'outil de travail est bloqué par un objet quelconque, arrêter immédiatement le moteur – et enlever seulement ensuite l'objet coincé – **risque de blessure !**

Si l'on accélère avec l'outil de travail bloqué, la charge augmente et par conséquent le régime du moteur baisse. L'embranchage patine alors

continuellement, ce qui entraîne une surchauffe et une détérioration d'éléments fonctionnels importants (par ex. embrayage, pièces en matière synthétique du carter) – des dommages subséquents, par ex. le fait que l'outil de travail soit entraîné au ralenti, présentent un **risque de blessure !**

Vérifier l'outil de travail à de courts intervalles réguliers – et immédiatement si le comportement de l'outil change :

- arrêter le moteur, tenir fermement la machine ;
- contrôler l'état et la bonne fixation ;
- des outils de travail défectueux doivent être remplacés immédiatement.

Au cours du travail, également, nettoyer régulièrement la zone de l'outil de travail et du capot protecteur.

- Arrêter le moteur ;
- mettre des gants ;
- enlever les saletés accumulées entre les outils de balayage, dans la zone du réducteur et du capot protecteur.

Pour remplacer l'outil de travail, arrêter le moteur – **risque de blessure !**

Après le travail

À la fin du travail et avant de quitter la machine : arrêter le moteur.

Maintenance et réparations

La machine doit faire l'objet d'une maintenance régulière. Exécuter exclusivement les opérations de maintenance et les réparations décrites dans les Notices d'emploi de l'outil MultiSystème et du moteur MultiSystème. Faire exécuter toutes les autres opérations par un revendeur spécialisé.

STIHL recommande de faire effectuer les opérations de maintenance et les réparations exclusivement chez le revendeur spécialisé STIHL. Les revendeurs spécialisés STIHL participent régulièrement à des stages de perfectionnement et ont à leur disposition les informations techniques requises.

Utiliser exclusivement des pièces de rechange de haute qualité. Sinon, des accidents pourraient survenir et la machine risquerait d'être endommagée. Pour toute question à ce sujet, s'adresser à un revendeur spécialisé.

STIHL recommande d'utiliser des pièces de rechange d'origine STIHL. Leurs caractéristiques sont optimisées tout spécialement pour cette machine, et pour répondre aux exigences de l'utilisateur.

Pour la réparation, la maintenance et le nettoyage, toujours arrêter le moteur – **risque de blessure !**

Utilisation

Outils de balayage

La gamme d'outils MultiSystème pour le balayage et le nettoyage de surfaces comprend les 2 versions suivantes :

Balai brosse KB-MM

Balai racleur KW-MM

Préparatifs

Si l'aire de travail est sèche, l'arroser légèrement : cela réduit le dégagement de poussière !

! AVERTISSEMENT

Enlever tous les obstacles ou objets qui se trouvent sur l'aire de travail ;

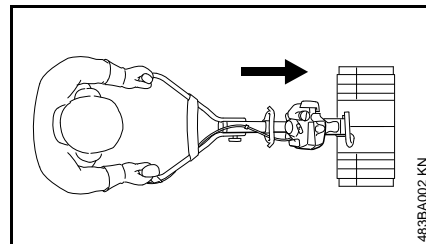

Le moteur MultiSystème muni d'un outil de balayage doit être utilisé en avançant.

- Veiller au positionnement correct du réducteur – voir « Montage de l'outil MultiSystème » ;

Balai brosse

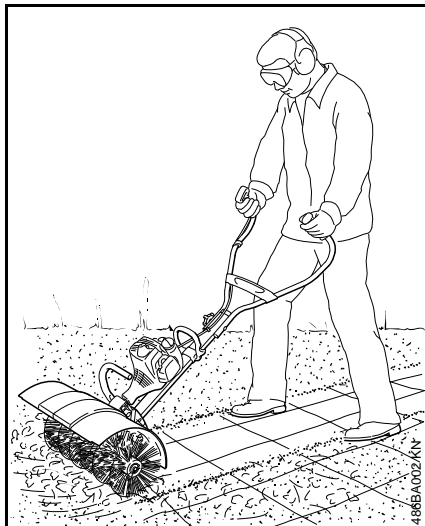

L'outil MultiSystème balai brosse KB-MM convient pour nettoyer les surfaces et les chemins, également les surfaces inégales ou entrecoupées de joints, ainsi que les sols naturels.

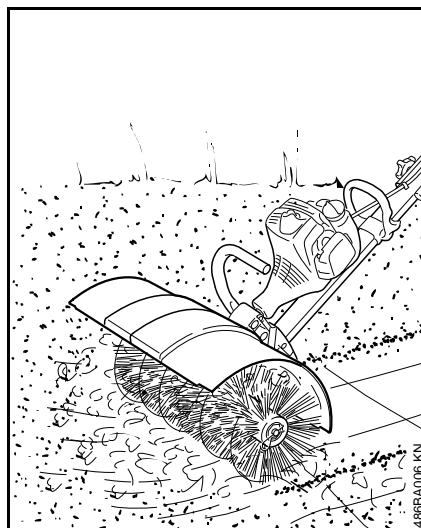

! AVERTISSEMENT

Ne jamais travailler sans avoir monté le capot protecteur et les deux élargisseurs de capot protecteur !

Ces éléments de protection font dévier les saletés et les débris soulevés, dans le sens opposé à la machine et à l'utilisateur.

- Amener le guidon dans la position de travail ;
- mettre le moteur en marche ;
- pousser régulièrement le balai brosse en avançant au pas ;

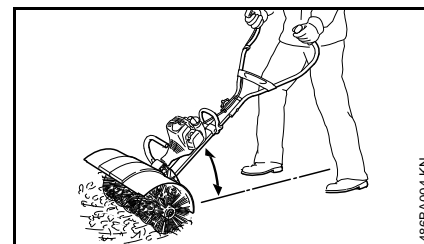

- toujours mener la machine de telle sorte que le tube forme l'angle le plus faible possible, par rapport au sol ;

! AVERTISSEMENT

En effet, plus l'angle montré sur l'illustration est grand, plus la machine est difficile à contrôler.

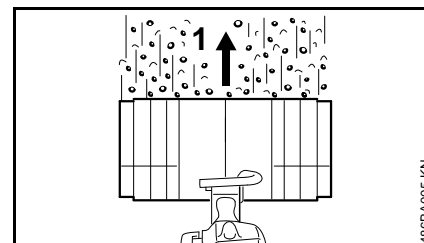

- mener le balai brosse à angle droit par rapport au sens de la marche (1) de l'utilisateur – les saletés sont projetées vers l'avant, dans le sens opposé à l'utilisateur.

! AVERTISSEMENT

Le balai brosse exerce une poussée en direction de l'utilisateur.

Balai racleur



L'outil MultiSystème balai racleur KW-MM convient pour nettoyer les surfaces et les chemins, pour balayer les saletés humides telles que les feuilles mortes mouillées, ou la neige, de même que pour enlever les flaques d'eau.

- Amener le guidon dans la position de travail ;
- mettre le moteur en marche ;
- pousser régulièrement le balai racleur en avançant au pas ;

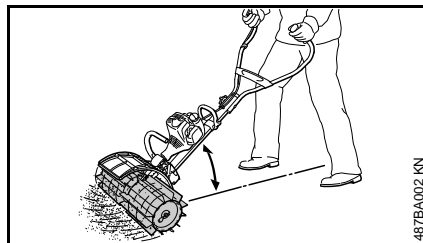

- toujours mener la machine de telle sorte que le tube forme l'angle le plus faible possible, par rapport au sol ;

! AVERTISSEMENT

En effet, plus l'angle montré sur l'illustration est grand, plus la machine est difficile à contrôler.

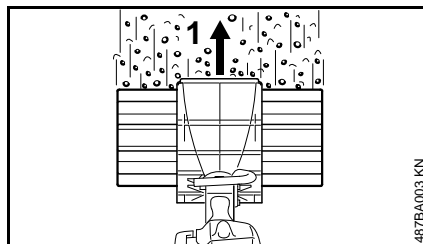

- mener le balai racleur à angle droit par rapport au sens de la marche (1) de l'utilisateur – les saletés sont projetées vers l'avant, dans le sens opposé à l'utilisateur.

! AVERTISSEMENT

Le balai racleur exerce une poussée en direction de l'utilisateur.

Jeu de roues (accessoire optionnel)

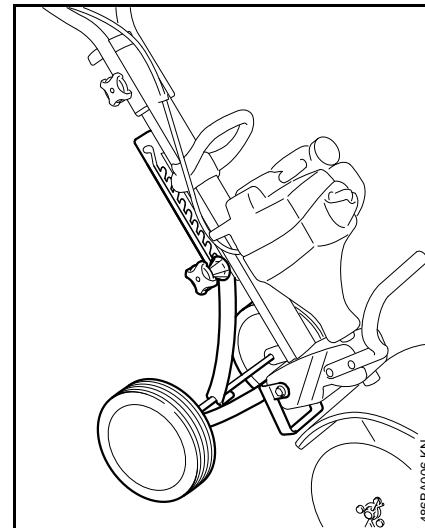

L'utilisation du jeu de roues facilite le travail avec l'outil de balayage – voir également les indications concernant les « Roues » dans la Notice d'emploi du moteur MultiSystème.

Nettoyage de l'outil de balayage

Enlever les saletés accumulées entre les outils de balayage, dans la zone du réducteur ou entre les outils de balayage et le capot protecteur :

- arrêter le moteur ;
- extraire la goupille élastique de l'arbre ;
- enlever les outils de balayage de l'arbre et les nettoyer ;
- enlever les saletés.

Pour le remontage – voir « Montage de l'outil MultiSystème ».

Moteurs MultiSystème autorisés

Utiliser exclusivement des moteurs MultiSystème livrés par STIHL ou dont le montage a été expressément autorisé par STIHL !

L'utilisation de cet outil MultiSystème est autorisée exclusivement avec le moteur MultiSystème STIHL MM 56.

Montage de l'outil MultiSystème

Démontage des outils MultiSystème montés

AVERTISSEMENT

Mettre des gants – **risque de blessure** au contact avec les outils MultiSystème acérés et/ou avec la surface très chaude du réducteur.

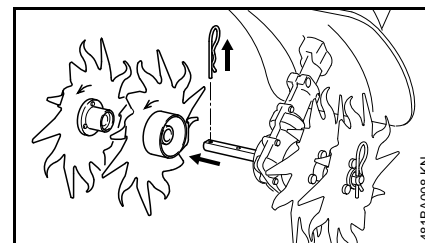

- Retirer la goupille élastique et, le cas échéant, enlever les outils MultiSystème de l'arbre – voir aussi « Montage de l'outil MultiSystème », dans la Notice d'emploi de l'outil MultiSystème utilisé ;
- nettoyer le réducteur si nécessaire.

Contrôle du capot protecteur

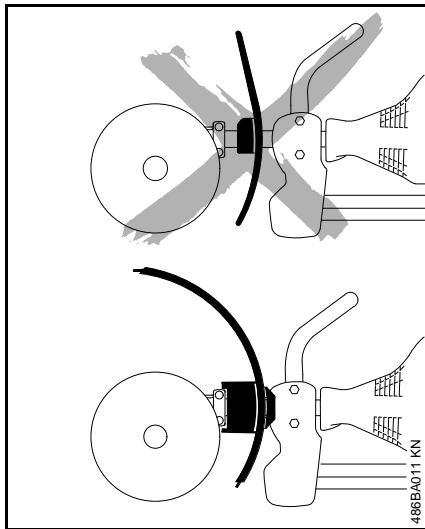

! AVERTISSEMENT

L'outil de balayage KB-MM ne doit être utilisé qu'avec le capot protecteur montré sur l'illustration, et avec les élargisseurs de capot protecteur montés – **risque de blessure** par des objets projetés !

Remplacement du capot protecteur

Démonter le réducteur

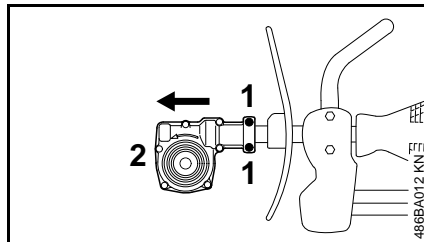

- Desserrer les vis de serrage (1) et tirer sur le réducteur (2) pour l'enlever du tube ;

Démontage du capot protecteur

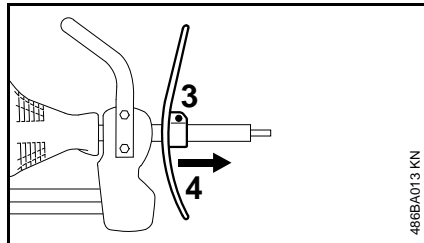

- desserrer la vis (3) et tirer sur le capot protecteur (4) pour l'enlever du tube ;

Montage du nouveau capot protecteur

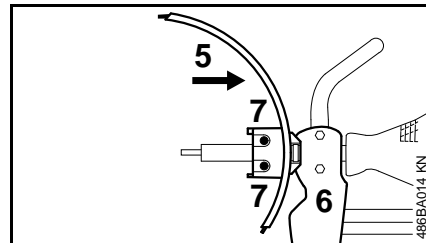

- positionner le capot protecteur (5) sur la bride (6) et le glisser sur le tube, jusqu'en butée ;
- serrer les vis de serrage (7) ;

Montage du réducteur

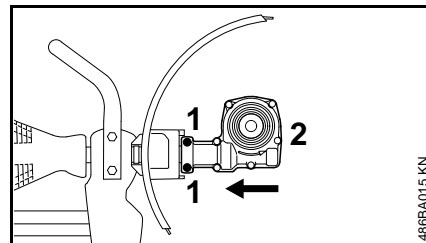

- glisser le réducteur (2) sur le tube – à l'introduction, faire légèrement pivoter le réducteur dans les deux sens et le pousser jusqu'en butée ;
- positionner correctement le réducteur ;
- pour continuer, voir « Contrôle du positionnement du réducteur ».

Contrôle du positionnement du réducteur

! AVERTISSEMENT

Contrôler le positionnement correct du réducteur, le rectifier si nécessaire – **risque de blessure** si l'outil MultiSystème tourne dans le mauvais sens !

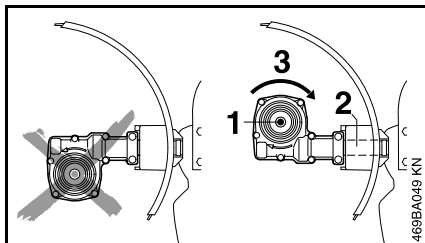

L'arbre (1) se trouve en haut, par rapport au tube (2).

Sens de rotation (3) de l'outil MultiSystème.

Réglage de la position du réducteur, si nécessaire

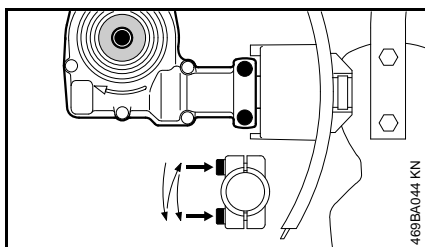

- Desserrer les vis de serrage du réducteur ;
- faire tourner le réducteur de 180° ;

- ajuster le réducteur dans la position correcte ;
- serrer les deux vis de serrage du réducteur en respectant la procédure suivante :
 - serrer seulement légèrement la première vis ;
 - serrer seulement légèrement la deuxième vis ;
 - serrer fermement la première vis ;
 - serrer fermement la deuxième vis.

⚙️ AVIS

Le réducteur ne doit plus pouvoir tourner sur le tube.

Montage de l'outil MultiSystème

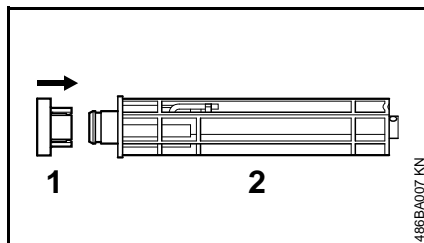

- Emmancher à fond, sur l'arbre (2), le déflecteur (1) destiné à empêcher l'enroulement des saletés ;

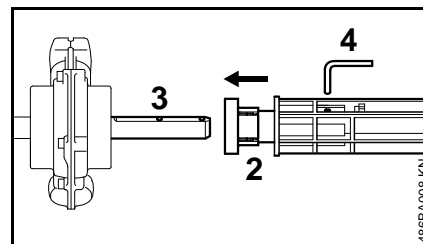

- glisser l'arbre (2) sur l'arbre d'entraînement (3), jusqu'en butée ;
- introduire la goupille (4) dans l'arbre et à travers l'arbre d'entraînement et la faire encliqueter.

Montage des brosses

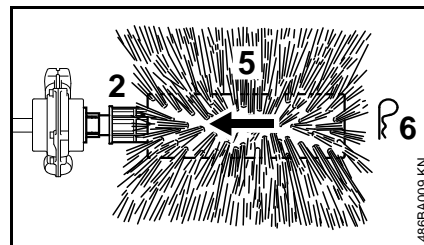

- Glisser la brosse (5) sur l'arbre (2) ;
- introduire la goupille élastique (6) dans le trou prévu à l'extrémité de l'arbre et appliquer son anneau à plat ;
- monter l'autre brosse en procédant de la même manière.

! AVERTISSEMENT

Toujours monter les deux brosses !

Montage des rouleaux racleurs

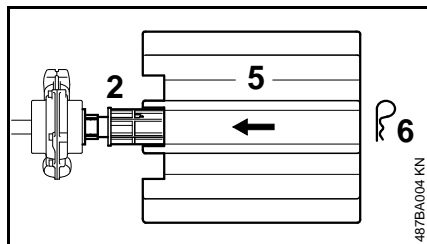

- Glisser le rouleau racleur (5) sur l'arbre (2) – comme montré sur l'illustration ;
- introduire la goupille élastique (6) dans le trou prévu à l'extrémité de l'arbre et appliquer son anneau à plat ;
- monter l'autre rouleau racleur en procédant de la même manière.

! AVERTISSEMENT

Toujours monter les deux rouleaux racleurs !

Élargisseurs de capot protecteur

Les élargisseurs de capot protecteur font partie de l'équipement livré avec le balai brosse. Par contre, pour le balai racleur, ils sont livrables seulement comme accessoires optionnels.

Les élargisseurs de capot protecteur ne peuvent être montés que sur le grand capot protecteur, voir « Principales pièces »).

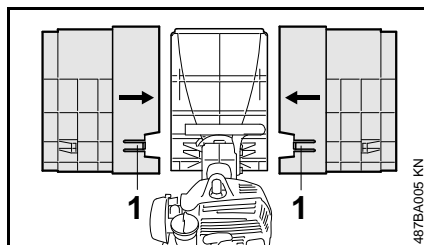

Les élargisseurs de capot protecteur gauche et droit sont différents.

Montage des élargisseurs de capot protecteur

- Emboîter l'élargisseur droit de capot protecteur sur le capot protecteur, le pousser jusqu'en butée en haut et en bas et faire encliqueter la languette (1) ;
- emboîter l'élargisseur gauche de capot protecteur sur le capot protecteur, le pousser jusqu'en butée en haut et en bas et faire encliqueter la languette (1).

Démontage des élargisseurs de capot protecteur

- Dégager la languette (1) à l'aide de la clé multiple et enlever l'élargisseur de capot protecteur.

Mise en route / arrêt du moteur

Mise en route du moteur

Pour la mise en route, suivre impérativement les instructions données pour le moteur MultiSystème !

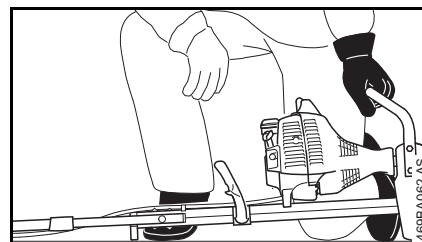
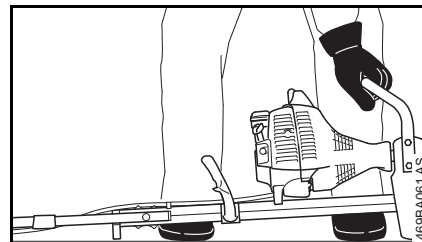

- Déplier le guidon en position de travail ;
- escamoter les roues, si la machine en est munie – voir « Roues » dans la Notice d'emploi du moteur MultiSystème ;
- si un éperon est monté, le rabattre ;
- poser la machine sur le sol, dans une position sûre : l'outil de travail ne doit toucher ni le sol, ni un objet

quelconque – la bride du moteur et la patte d'appui du cadre servent d'appuis ;

- se tenir dans une position stable – comme montré sur l'illustration ;



AVERTISSEMENT

Il faut toujours se tenir à côté de la machine, jamais devant, dans la zone de l'outil de travail – **risque de blessure** par l'outil de travail en rotation !

- avec la main gauche, plaquer **fermement** la machine sur le sol – tenir la machine par la poignée de portage et ne toucher ni à la gâchette d'accélérateur, ni au blocage de gâchette d'accélérateur.



AVIS

Ne pas appuyer le pied ou le genou sur le tube ou sur le cadre.



AVERTISSEMENT

Au lancement, l'outil de travail peut être entraîné dès que le moteur part – c'est pourquoi, dès que le moteur a démarré, il faut donner une brève impulsion sur la gâchette d'accélérateur – de telle sorte que le moteur passe au ralenti.

La procédure de mise en route du moteur est décrite en détail dans la Notice d'emploi du moteur MultiSystème.

Arrêt du moteur

- Voir la Notice d'emploi du moteur MultiSystème.

Rangement

Pour un arrêt de travail de 3 mois ou plus,

- enlever l'outil de balayage avec les élargisseurs de capot protecteur – s'il en est muni –, le nettoyer et le contrôler ;
- conserver la machine à un endroit sec et sûr. La ranger de telle sorte qu'elle ne puisse pas être utilisée sans autorisation (par ex. par des enfants).

Instructions pour la maintenance et l'entretien

Les indications ci-après sont valables pour des conditions d'utilisation normales. Pour des conditions plus difficiles (ambiance très poussiéreuse etc.) et des journées de travail plus longues, il faut réduire, en conséquence, les intervalles indiqués.

Vis et écrous accessibles

- Resserrage au besoin

Outils de travail et dispositifs de protection

- Contrôle visuel, contrôle du serrage avant le travail et après chaque plein de carburant
- Remplacement en cas de détérioration

Étiquettes de sécurité

- Remplacement des étiquettes de sécurité devenues illisibles

Principales pièces

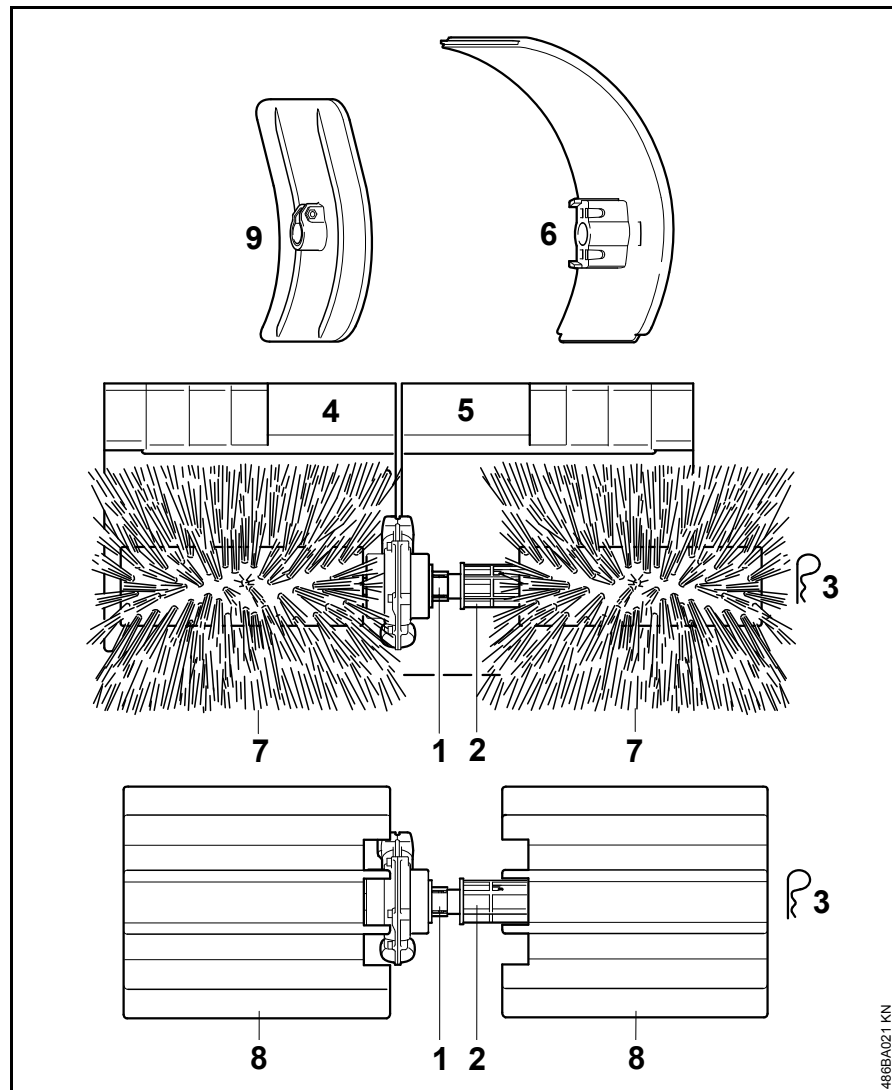

Balai brosse, balai racleur PowerSweep™

- 1 Déflecteur empêchant l'enroulement des saletés
- 2 Arbre
- 3 Goupille élastique
- 4 Élargisseur gauche de capot protecteur ¹⁾
- 5 Élargisseur droit de capot protecteur ¹⁾
- 6 Capot protecteur ¹⁾

Balai brosse

- 7 Brosse

Balai racleur, PowerSweep™

- 8 Rouleau racleur avec ceinture à lamelles
- 9 Capot protecteur

¹⁾ faisant partie de l'équipement livré avec le balai brosse ; livrable comme accessoire optionnel pour le balai racleur, PowerSweep™

Définitions

- 1 Déflecteur empêchant l'enroulement des saletés**
Protège l'axe et le réducteur contre la poussière et les saletés.
- 2 Arbre**
Accouple l'outil de balayage à l'arbre de sortie.
- 3 Goupille élastique**
Retient les outils et facilite le démontage et le remontage des outils.
- 4 Élargisseur gauche de capot protecteur**
Fait dévier les matériaux et les débris balayés pour éviter qu'ils soient dirigés vers la machine et l'utilisateur.
- 5 Élargisseur droit de capot protecteur**
Fait dévier les matériaux et les débris balayés pour éviter qu'ils soient dirigés vers la machine et l'utilisateur.
- 6 Capot protecteur**
Grand capot protecteur prévu pour le montage d'élargisseurs de capot protecteur
- 7 Brosse**
Outil de balayage et de nettoyage.
- 8 Rouleau racleur avec ceinture à lamelles**
Outil de balayage et de nettoyage.

9 Capot protecteur

Petit capot protecteur à utiliser avec des outils MultiSystème métalliques ou avec le balai racleur, PowerSweep™.

Caractéristiques techniques

Outil de travail

KB-MM

Deux brosses

Diamètre : 250 mm

Largeur de travail : 600 mm

KW-MM

Deux rouleaux racleurs

Diamètre : 270 mm

Largeur de travail : 600 mm

Poids

Outil MultiSystème complet avec arbre et déflecteur empêchant l'enroulement des saletés

KB-MM avec élargisseurs de capot protecteur : 4,2 kg

KW-MM : 3,9 kg

Instructions pour les réparations

L'utilisateur de ce dispositif est autorisé à effectuer uniquement les opérations de maintenance et les réparations décrites dans la présente Notice d'emploi. Les réparations plus poussées ne doivent être effectuées que par le revendeur spécialisé.

STIHL recommande de faire effectuer les opérations de maintenance et les réparations exclusivement chez le revendeur spécialisé STIHL. Les revendeurs spécialisés STIHL participent régulièrement à des stages de perfectionnement et ont à leur disposition les informations techniques requises.

Pour les réparations, monter exclusivement des pièces de rechange autorisées par STIHL pour ce dispositif ou des pièces similaires du point de vue technique. Utiliser exclusivement des pièces de rechange de haute qualité. Sinon, des accidents pourraient survenir et le dispositif risquerait d'être endommagé.

STIHL recommande d'utiliser des pièces de rechange d'origine STIHL.

Les pièces de rechange d'origine STIHL sont reconnaissables à leur référence de pièce de rechange STIHL, au nom **STIHL**® et, le cas échéant, au symbole d'identification des pièces de rechange STIHL  (les petites pièces ne portent parfois que ce symbole).

Mise au rebut

Pour l'élimination des déchets, respecter les prescriptions nationales spécifiques.

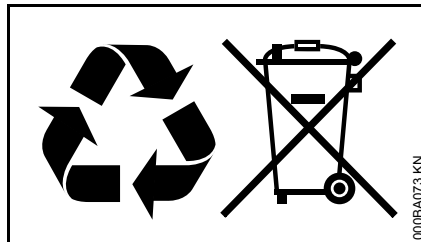

Les produits STIHL ne doivent pas être jetés à la poubelle. Le produit STIHL, la batterie, les accessoires et leur emballage doivent être mis au recyclage.

Consulter le revendeur spécialisé STIHL pour obtenir les informations d'actualité concernant l'élimination écocpatible des déchets.

0458-486-8221

CDN



www.stihl.com



0458-486-8221