

STIHL RL-MM

Instruction Manual
Notice d'emploi

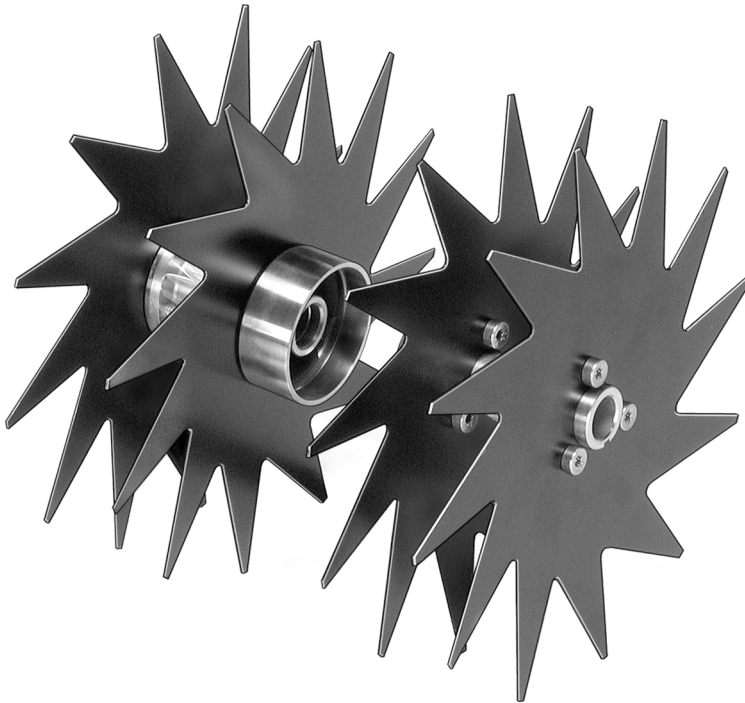

Ⓞ **Instruction Manual**
1 - 11

Ⓞ **Notice d'emploi**
12 - 24

Contents

| | |
|---|----|
| MultiSystem | 2 |
| Guide to Using this Manual | 2 |
| Safety Precautions and Working Techniques | 2 |
| Using the Unit | 6 |
| Approved MultiEngines | 7 |
| Mounting the MultiTool | 7 |
| Starting / Stopping the Engine | 8 |
| Storing the Machine | 9 |
| Maintenance and Care | 9 |
| Main Parts | 10 |
| Specifications | 11 |
| Maintenance and Repairs | 11 |
| Disposal | 11 |



RL-MM

Dear Customer,

Thank you for choosing a quality engineered STIHL product.

It has been built using modern production techniques and comprehensive quality assurance. Every effort has been made to ensure your satisfaction and troublefree use of the product.

Please contact your dealer or our sales company if you have any queries concerning this product.

Your



Dr. Nikolas Stihl

MultiSystem

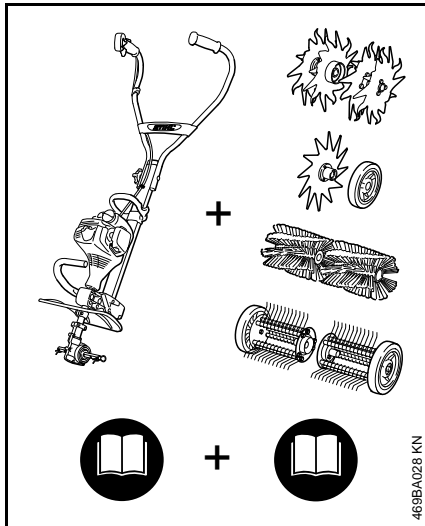

In the STIHL MultiSystem, various MultiEngines and MultiTools are combined to form a machine. In this Instruction Manual, the functional unit of MultiEngine **and** MultiTool is referred to as a machine.

Accordingly, the instruction manuals for the MultiEngine and the MultiTool constitute the entire Instruction Manual for the machine.

Always read **both** manuals carefully before using your machine for the first time and keep them safe for future reference.

Guide to Using this Manual

Pictograms

All the pictograms attached to the machine are shown and explained in this manual.

Symbols in text



WARNING

Warning where there is a risk of an accident or personal injury or serious damage to property.



NOTICE

Caution where there is a risk of damaging the machine or its individual components.

Engineering improvements

STIHL's philosophy is to continually improve all of its products. For this reason we may modify the design, engineering and appearance of our products periodically.

Therefore, some changes, modifications and improvements may not be covered in this manual.

Safety Precautions and Working Techniques



Special safety precautions must be observed when working with the aerator because its pointed and sharp-edged blades rotate at high speed.



Always read and make sure you understand both instruction manuals (MultiEngine and MultiTool) before using your power tool for the first time and keep them in a safe place for future reference. Non-observance of the safety precautions may result in serious or even fatal injury.

Lend or rent your power tool only to persons who are familiar with this model and its operation – do not lend or rent your power tool without the MultiEngine and MultiTool instruction manuals.

Use the power tool only for aerating lawns and similar grassed areas.

Do not use your power tool for any other purpose because of the **increased risk of accidents**.

Only use attachments and accessories that are explicitly approved for this power tool model by STIHL or are technically identical. If you have any questions in this respect, consult a servicing dealer.

Use only high quality tools and accessories in order to avoid the risk of accidents and damage to the machine.

STIHL recommends the use of original STIHL replacement parts, blades and accessories. They are specifically designed to match the product and meet your performance requirements.

The deflector on this power tool cannot protect the operator from all objects thrown by the attachment (stones, glass, wire, etc.). Such objects may ricochet and then hit the operator.

Never attempt to modify your machine in any way since this may increase the risk of personal injury. STIHL excludes all liability for personal injury and damage to property caused while using unauthorized attachments.

Do not use a pressure washer to clean your power tool. The solid jet of water may damage parts of the power tool.

Clothing and Equipment

Wear proper protective clothing and equipment.



Clothing must be sturdy but allow complete freedom of movement. Wear snug-fitting clothing, an overall and jacket combination, do not wear a work coat.

Avoid clothing that could get caught on branches or brush or moving parts of the machine. Do not wear a scarf, necktie or jewelry. Tie up and confine long hair (e.g. with a hair net, cap, hard hat, etc.).



Wear steel-toed safety boots with non-slip soles.



WARNING



To reduce the risk of eye injuries, wear close-fitting safety glasses in accordance with European Standard EN 166. Make sure the safety glasses are a comfortable and snug fit.

Wear a face shield and make sure it is a good fit. A face shield alone does not provide adequate eye protection.

Wear hearing protection, e.g. earplugs or ear muffs.



Wear heavy-duty work gloves made of durable material (e.g. leather).

STIHL offers a comprehensive range of personal protective clothing and equipment.

Transporting the Power Tool

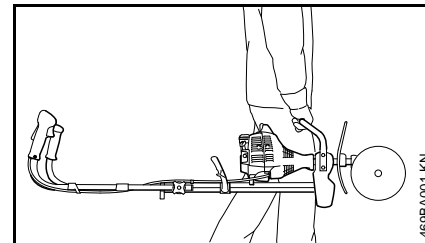

Always shut off the engine.

Carry your power tool by the handle, attachment in front of you.

Do not touch hot parts of the machine since **burn injury** will result.

Transporting by vehicle: Properly secure your power tool to prevent turnover, fuel spillage and damage.

Before Starting

Check that your power tool is properly assembled and in good condition – refer to appropriate chapters in the MultiEngine and MultiTool instruction manuals.

- Blade correctly and securely mounted and in good condition (clean, move freely, not warped).
- Inspect the deflectors for damage and wear. Do not operate the machine with a damaged deflector – replace damaged parts.
- Never attempt to modify the controls or safety devices in any way.

- Keep the handles dry and clean – free from oil and dirt – for safe control of the power tool.
- Swing the bike handle to the normal operating position and tighten it down firmly with the rotary knob. See chapter on "Adjusting the Handlebar" in the MultiEngine instruction manual.

To reduce the risk of accidents, do not operate your power tool if it is damaged or not properly assembled.

Check correct position of gearbox and adjust if necessary. This helps **reduce the risk of injury** from the MultiTool rotating in the wrong direction.

See also notes on "Mounting the MultiTool".

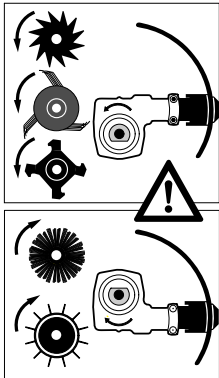

If you use metal tools, position the gearbox so that the axle is below the drive shaft.

Use for:

- BF-MM pick tines
- BK-MM bolo tines
- FC-MM edger

- RL-MM aerator
- MF-MM dethatcher

Holding and Controlling the Power Tool

Make sure you always have good balance and secure footing.

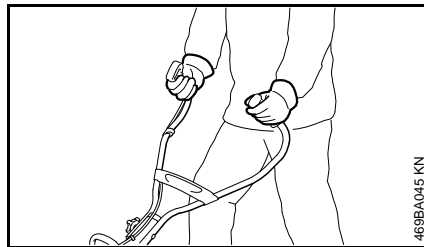

Always hold the power tool firmly with both hands on the handles.

Right handle on control handle, left hand on left handle.

During Operation

In the event of impending danger or in an emergency, switch off the engine immediately by moving the slide control / stop switch / button to 0 or STOP.



To reduce the risk of injury from contact with the tool and thrown objects, do not allow any other persons within a radius of 5 meters of your own position. **To**

reduce the risk of damage to property, also maintain this distance from other objects (vehicles, windows).

The correct engine idle speed is important to ensure that the attachment stops moving when you let go of the throttle trigger. Check and correct the idle speed setting regularly. If the attachment still rotates when the engine is idling, have your dealer check your machine and make proper adjustments or repairs – see MultiEngine instruction manual.



The gearbox becomes hot during operation. **To reduce the risk of burn injury**, do not touch the gearbox housing.

To reduce the risk of injury from thrown objects or contact with the attachment, never operate the unit without a properly mounted deflector designed specifically for the unit and the attachment.

Always stand behind the deflector or to one side of the machine during operation – never in front of the attachment.

Take special care in slippery conditions – damp or ice on slopes or uneven ground.

To reduce the risk of accidents or injury, remove all obstacles and objects from the work area.

Inspect the work area – solid objects (stones, pieces of metal, etc.) may damage the attachment.



To avoid the risk of electric shock, never use your power tool in areas where electrical lines are laid on the surface or buried just below the surface. Striking and damaging such lines with the attachment could cause serious or even fatal injury.

Operate your power tool at normal walking pace only.

Be extremely cautious when pulling the power tool towards you **because of the risk of injury** from contact with the rotating attachment.

Make sure you always have good balance and secure footing.

Be extremely cautious when changing direction with the power tool – especially on slopes.

On slopes, always work parallel to the gradient **to reduce the risk of injury** from slipping or contact with the attachment.

Never work on steep slopes because of the risk of injury through loss of control of the power tool.

Take particular care when working close to fences, walls, stones, roots, trees and areas of dense growth. Solid objects may be thrown in your direction or damage the attachment – **risk of accidents**.

When working next to high scrub, bushes and hedges, take care not to harm small animals.

Be particularly alert and cautious when wearing hearing protection because your ability to hear warnings (shouts, alarms, etc.) is restricted.

To reduce the risk of accidents, take a break in good time to avoid tiredness or exhaustion.

Work calmly and carefully – in daylight conditions and only when visibility is good. Stay alert so as not to endanger others.

If your power tool is subjected to unusually high loads for which it was not designed (e.g. heavy impact or a fall), always check that it is in good condition before continuing work – see also "Before Starting". Make sure the safety devices are working properly. Do not continue operating your power tool if it is damaged. In case of doubt, consult your servicing dealer.

Do not touch the attachment while the engine is running. If the attachment becomes jammed by an obstruction, switch off the engine immediately before attempting to remove the obstruction.

Opening the throttle while the attachment is blocked increases the load and reduces engine speed. The clutch then slips continuously and this causes overheating and damage to important components (e.g. clutch, polymer housing components) – and **this can increase the risk of injury** from the cutting attachment moving while the engine is idling.

Check the attachment at regular short intervals during operation or immediately if there is a noticeable change in behavior:

- Shut off the engine, hold the unit securely.
- Check condition and tightness, look for cracks.
- Replace damaged working tools immediately, even if they have only superficial cracks.

Clean the attachment and deflector at regular intervals during operation.

- Stopping the Engine
- Wear gloves.
- Remove grass, weeds, clumps of soil, etc.

To reduce the risk of injury, shut off the engine before changing attachments.

Do not continue using or attempt to repair damaged or cracked cutting attachments by welding, straightening or modifying the shape (out of balance).

After Finishing Work

After finishing work or before leaving the unit unattended: Shut off the engine.

After finishing work, clean dirt, soil and plant residue off the attachment – **wear gloves to reduce the risk of injury**.

Do not use grease solvents for cleaning.

After thoroughly cleaning, coat metal surface of attachments with a corrosion inhibitor.

Maintenance and Repairs

Service the machine regularly. Do not attempt any maintenance or repair work not described in the MultiTool and MultiEngine instruction manuals. Have all other work performed by a servicing dealer.

STIHL recommends that you have servicing and repair work carried out exclusively by an authorized STIHL servicing dealer. STIHL dealers are regularly given the opportunity to attend training courses and are supplied with the necessary technical information.

Only use high-quality replacement parts in order to avoid the risk of accidents and damage to the power tool. If you have any questions in this respect, consult a servicing dealer.

STIHL recommends the use of original STIHL replacement parts. They are specifically designed to match your model and meet your performance requirements.

To reduce the risk of injury, **always shut off the engine** before carrying out any maintenance or repairs or cleaning the machine.

Using the Unit



Your RL-MM is designed for aerating lawns and other grassed areas.

Preparations

If the lawn is very dry, spray it with water before you start work: this softens the soil a little and reduces the amount of dust created.



WARNING

Clear away all obstacles and solid objects from the work area.

- Plan the best route for aerating.

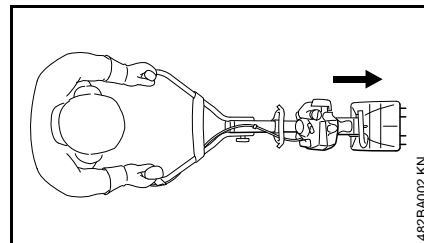

Operate the MultiEngine with RL-MM aerator in the forward direction only.

The blades may only be mounted and operated in one position. Arrows on the blades show the required direction of rotation – see chapter on "Mounting the MultiTool".

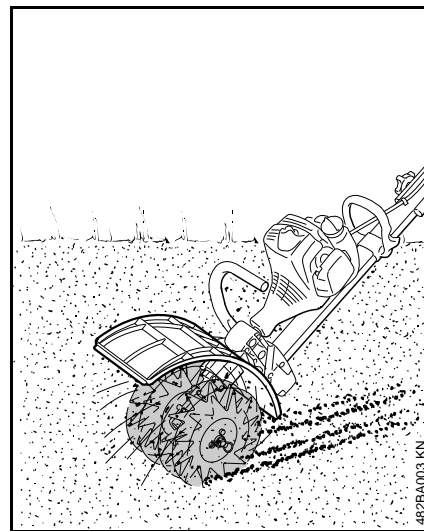

WARNING

Never work without the deflector!

The deflector ensures that cuttings and other debris are directed away from the machine and operator.

Aerating the lawn

- Secure the handlebar in the normal operating position.
- Start the engine.
- Operate at no less than half throttle, or at full throttle.
- Choose a working speed that produces the required aerating depth without lugging down the engine.
- Operate at no more than a normal walking pace.
- Do not push the blades into the ground.

Cleaning the blades

Pieces of grass or roots may become tightly wrapped around blade mounting and between the blades during operation. Clean the blades as follows:

- Shut off the engine.
- Wear work gloves.
- Pull the hitch pins out of the axle.
- Pull the blades off the axle.
- Remove pieces of roots, plants and soil.

Refer to "Mounting the MultiTool" for mounting instructions.

Approved MultiEngines

Only use MultiEngines supplied by STIHL or expressly approved by STIHL for use with the MultiTool.

This MultiTool may only be used in combination with the STIHL MM 55 MultiEngine.

Mounting the MultiTool

Removing Existing MultiTools

WARNING

Wear gloves to reduce the risk of injury from contact with sharp MultiTools and/or hot surface of gearbox.

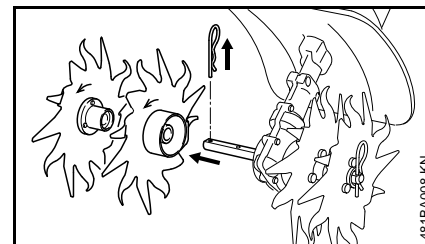

- Remove the hitch pins and pull the MultiTools (if fitted) off the axle – see also "Mounting the MultiTool" in the instruction manual of the other MultiTool.
- Clean the gearbox if necessary.

Checking Position of Gearbox

WARNING

To reduce risk of injury from the MultiTool rotating in the wrong direction, check that position of gearbox is correct and adjust if necessary.

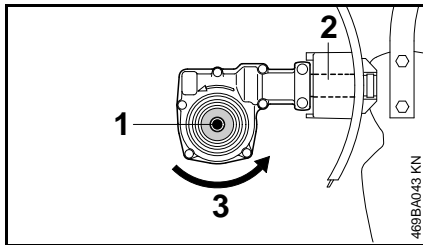

The axle (1) must be below the shaft (2).
Direction of rotation (3) of MultiTool.

Adjusting Position of Gearbox

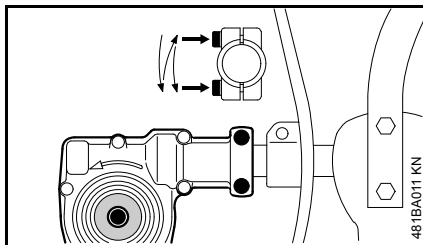

- Loosen clamp screws on gearbox.
- Turn the gearbox through 180°.
- Line up the gearbox in the correct position.
- Tighten down the two clamp screws on the gearbox in the following sequence:
 - Tighten the first screw moderately.
 - Tighten the second screw moderately.
 - Tighten down first screw firmly.
 - Tighten down second screw firmly.

NOTICE

It must not be possible to rotate the gearbox on the drive tube.

Mounting the MultiTool

- Arrange the blades in the order they will be fitted on the axle, noting the following points:

Left-hand and right-hand blades are different. The direction of rotation is marked with arrows on the gearbox and blades. Make sure the arrows point in the same direction.

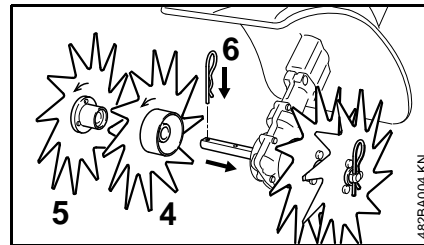

- Rotate the inner right-hand blade (4) on the axle until it can be pushed into position – check the direction of rotation again (arrows).

The hub of the inner blade is larger than that of the outer blade.

- Rotate the outer right-hand blade (5) on the axle until it can be pushed into position – check the direction of rotation again (arrows).
- Insert and engage the hitch pin (6) in the hole in the axle – fold the hitch pin flat against the blade.
- Use the same procedure to mount the blades on the left-hand side.

Starting / Stopping the Engine

Starting the Engine

Always follow the starting procedure described in the MultiEngine instruction manual.

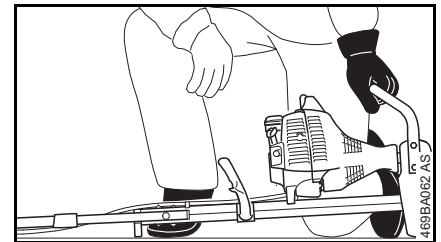
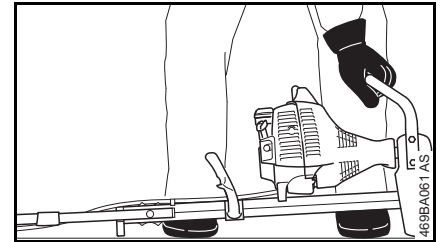

- Secure the handlebar in the normal operating position.
- Retract the wheels, if fitted – see chapter on "Wheels" in MultiEngine instruction manual.
- Retract the spur, if fitted.

- Check that the MultiTool is not touching the ground or any other obstacles. The unit must rest on the engine flange and the support on the frame.
- Make sure you have good balance and secure footing – as shown in the illustration.

**WARNING**

To reduce the risk of injury from contact with the rotating attachment, always stand to the side of the power tool, never in front of the attachment.

- With your left hand on the loop handle, press the unit **firmly** against the ground – do not touch the throttle trigger or lockout lever.

**NOTICE**

Do not stand or kneel on the handlebar or frame.

**WARNING**

The attachment may begin to move as soon as the engine starts. For this reason, blip the throttle after starting – the engine returns to idling speed.

Now follow the starting procedure described in the MultiEngine instruction manual.

Stopping the Engine

- See MultiEngine instruction manual.

Storing the Machine

For periods of 3 months or longer

- Remove, clean and inspect the cutting blade.
- Store the machine in a dry, high or locked location – out of the reach of children and other unauthorized persons.

Maintenance and Care

The following intervals apply to normal operating conditions only. If your daily working time is longer or operating conditions are difficult (very dusty work area, etc.), shorten the specified intervals accordingly.

All accessible screws and nuts

- Retighten if necessary

Blades

- Visual inspection, check tightness before starting work and after every refueling stop
- Have checked for out-of-balance if necessary, replace if out-of-balance
- Replace if damaged

Safety labels

- Replace illegible safety labels

Main Parts

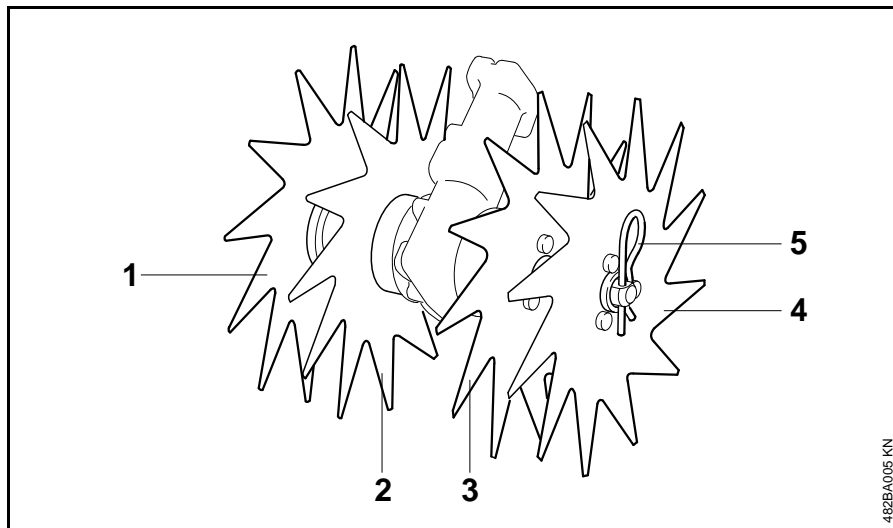

- 1 Outer, right-hand blade
- 2 Inner, right-hand blade
- 3 Inner, left-hand blade
- 4 Outer, left-hand blade
- 5 Hitch Pin

Definitions

- 1 Outer, right-hand blade**
Metal cutting blade for cutting weeds, grass and soft green plants.
- 2 Inner, right-hand blade**
Metal cutting blade for cutting weeds, grass and soft green plants.
- 3 Inner, left-hand blade**
Metal cutting blade for cutting weeds, grass and soft green plants.
- 4 Outer, left-hand blade**
Metal cutting blade for cutting weeds, grass and soft green plants.
- 5 Hitch Pin**
Secures the cutting blade and simplifies blade replacement.

Specifications

Attachment

| | |
|----------------|--------|
| 4 blades | |
| Diameter: | 230 mm |
| Working width: | 200 mm |

Weight

| | |
|--------------------|--------|
| 4 blades with hub: | 2.0 kg |
|--------------------|--------|

Maintenance and Repairs

Users of this machine may only carry out the maintenance and service work described in this user manual. All other repairs must be carried out by a servicing dealer.

STIHL recommends that you have servicing and repair work carried out exclusively by an authorized STIHL servicing dealer. STIHL dealers are regularly given the opportunity to attend training courses and are supplied with the necessary technical information.

When repairing the machine, only use replacement parts which have been approved by STIHL for this power tool or are technically identical. Only use high-quality replacement parts in order to avoid the risk of accidents and damage to the machine.

STIHL recommends the use of original STIHL replacement parts.

Original STIHL parts can be identified by the STIHL part number, the **STIHL** logo and the STIHL parts symbol  (the symbol may appear alone on small parts).

Disposal

Observe all country-specific waste disposal rules and regulations.

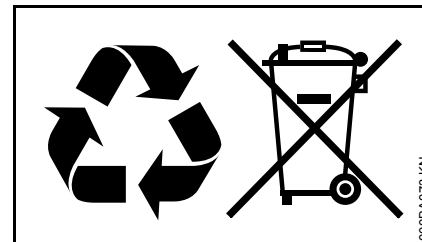

STIHL products must not be thrown in the garbage can. Take the product, accessories and packaging to an approved disposal site for environment-friendly recycling.

Contact your STIHL servicing dealer for the latest information on waste disposal.

Table des matières

| | |
|--|----|
| MultiSystème | 13 |
| Indications concernant la présente Notice d'emploi | 13 |
| Prescriptions de sécurité et techniques de travail | 13 |
| Utilisation | 18 |
| Moteurs MultiSystème autorisés | 19 |
| Montage de l'outil MultiSystème | 19 |
| Mise en route / arrêt du moteur | 21 |
| Rangement | 21 |
| Instructions pour la maintenance et l'entretien | 22 |
| Principales pièces | 23 |
| Caractéristiques techniques | 24 |
| Instructions pour les réparations | 24 |
| Mise au rebut | 24 |

Chère cliente, cher client,

nous vous félicitons d'avoir choisi un produit de qualité de la société STIHL.

Ce produit a été fabriqué avec les procédés les plus modernes et les méthodes de surveillance de qualité les plus avancées. Nous mettons tout en œuvre pour que cette machine vous assure les meilleurs services, de telle sorte que vous puissiez en être parfaitement satisfait.

Pour toute question concernant cette machine, veuillez vous adresser à votre revendeur ou directement à l'importateur de votre pays.



Dr. Nikolas Stihl

STIHL®

La présente Notice d'emploi est protégée par des droits d'auteur. Tous droits réservés, en particulier tout droit de copie, de traduction et de traitement avec des systèmes électroniques quelconques.

MultiSystème

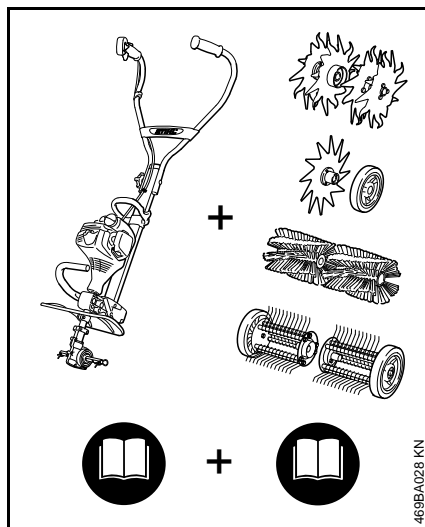

Le MultiSystème STIHL offre la possibilité de combiner différents moteurs MultiSystème et outils MultiSystème pour composer une machine. Dans la présente Notice d'emploi, l'ensemble – en ordre de marche – d'un moteur MultiSystème et d'un outil MultiSystème est dénommé machine ou dispositif à moteur.

Par conséquent, les Notices d'emploi du moteur MultiSystème et de l'outil MultiSystème constituent, ensemble, la Notice d'emploi intégrale de la machine ou du dispositif à moteur.

Il faut donc **toujours lire attentivement les deux** Notices d'emploi avant la première mise en service de la machine et les conserver précieusement pour pouvoir les relire lors d'une utilisation ultérieure.

Indications concernant la présente Notice d'emploi

Pictogrammes

Tous les pictogrammes appliqués sur le dispositif sont expliqués dans la présente Notice d'emploi.

Repérage des différents types de textes

AVERTISSEMENT

Avertissement contre un risque d'accident et de blessure ainsi que de graves dégâts matériels.

AVIS

Avertissement contre un risque de détérioration du dispositif ou de certains composants.

Développement technique

La philosophie de STIHL consiste à poursuivre le développement continu de toutes ses machines et de tous ses dispositifs ; c'est pourquoi nous devons nous réserver tout droit de modification de nos produits, en ce qui concerne la forme, la technique et les équipements.

On ne pourra donc en aucun cas se prévaloir des indications et illustrations de la présente Notice d'emploi à l'appui de revendications quelconques.

Prescriptions de sécurité et techniques de travail



En travaillant avec l'aérateur, il faut respecter des prescriptions de sécurité particulières, parce que les couteaux sont pointus et acérés et qu'ils tournent à haute vitesse.



Avant la première mise en service, lire attentivement et intégralement les deux Notices d'emploi (celle du moteur MultiSystème et celle de l'outil MultiSystème). Les conserver précieusement pour pouvoir les relire lors d'une utilisation ultérieure. Le fait de ne pas respecter les instructions des Notices d'emploi peut entraîner un danger de mort.

Ne confier la machine qu'à des personnes familiarisées avec ce modèle et sa manipulation – et toujours y joindre les Notices d'emploi du moteur MultiSystème et de l'outil MultiSystème.

Utiliser l'aérateur uniquement pour aérer (scarifier) les surfaces de gazon et les pelouses.

Il est interdit d'utiliser cette machine pour d'autres travaux – **risque d'accident !**

Monter exclusivement des outils de travail ou accessoires autorisés par STIHL pour cette machine, ou des pièces similaires du point de vue

technique. Pour toute question à ce sujet, s'adresser à un revendeur spécialisé.

Utiliser exclusivement des outils ou accessoires de haute qualité. Sinon, des accidents pourraient survenir ou la machine risquerait d'être endommagée.

STIHL recommande d'utiliser des outils, couteaux et accessoires d'origine STIHL. Leurs caractéristiques sont optimisées tout spécialement pour ce produit, et pour satisfaire aux exigences de l'utilisateur.

Le capot protecteur de l'outil de travail ne peut pas protéger l'utilisateur contre tous les objets (pierres, morceaux de verre ou de fil de fer etc.) projetés par l'outil de travail. Ces objets peuvent ricocher et toucher l'utilisateur.

N'apporter aucune modification à cette machine – cela risquerait d'en compromettre la sécurité. STIHL décline toute responsabilité pour des blessures ou des dégâts matériels occasionnés en cas d'utilisation d'outils de travail non autorisés.

Pour le nettoyage de cette machine, ne pas utiliser un nettoyeur haute pression. Le puissant jet d'eau risquerait d'endommager certaines pièces de la machine.

Vêtements et équipement

Porter des vêtements et équipements de protection réglementaires.



Les vêtements doivent être fonctionnels et garantir une liberté de mouvement totale. Porter des vêtements bien ajustés – une combinaison, mais pas une blouse de travail.

Ne pas porter des vêtements qui risqueraient de se prendre dans le bois, les broussailles ou les pièces en mouvement de la machine. Ne porter ni écharpe ou cravate, ni bijoux. Les personnes aux cheveux longs doivent les nouer et les assurer (foulard, casquette, casque etc.).



Porter des chaussures de sécurité avec semelle antidérapante et coquille d'acier.



AVERTISSEMENT



Étant donné le risque de blessure des yeux, il faut impérativement porter des lunettes de protection couvrant étroitement les yeux, conformément à la norme EN 166. Veiller à ce que les lunettes soient parfaitement ajustées.

Porter une visière pour la protection du visage et veiller à ce qu'elle soit bien ajustée. Une visière n'offre pas une protection oculaire suffisante.

Porter un dispositif antibruit « individuel » – par ex. des capsules protège-oreilles.



Porter des gants de travail robustes (par ex. en cuir).

STIHL propose une gamme complète d'équipements pour la protection individuelle.

Transport

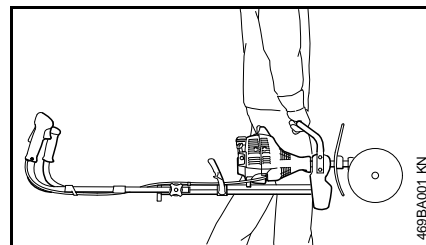

Toujours arrêter le moteur.

Porter la machine par la poignée de portage, avec l'outil de travail en avant.

Ne pas toucher aux pièces très chaudes de la machine – **risque de brûlure !**

Pour le transport dans un véhicule : assurer la machine de telle sorte qu'elle ne risque pas de se renverser, d'être endommagée ou de perdre du carburant.

Avant la mise en route

S'assurer que la machine se trouve en parfait état pour un fonctionnement en toute sécurité – conformément aux indications des chapitres correspondants des Notices d'emploi du moteur MultiSystème et de l'outil MultiSystème :

- Couteaux : montage correct, bonne fixation et état impeccable (propreté, fonctionnement facile, aucune déformation).
- S'assurer que les dispositifs de sécurité ne sont ni endommagés, ni usés. Il est interdit d'utiliser la machine avec un capot protecteur endommagé – remplacer les pièces endommagées.
- N'apporter aucune modification aux dispositifs de commande et de sécurité.
- Les poignées doivent être propres et sèches, sans huile ni autres salissures – un point très important pour que l'on puisse manier la machine en toute sécurité.
- Déplier le guidon et le serrer fermement avec la poignée tournante. Voir le chapitre « Réglage du guidon », dans la Notice d'emploi du moteur MultiSystème.

Il est interdit d'utiliser la machine si elle ne se trouve pas en parfait état de fonctionnement – **risque d'accident !**

Contrôler le positionnement correct du réducteur, le rectifier si nécessaire.

Risque de blessure si l'outil MultiSystème tourne dans le mauvais sens !

Voir aussi les indications concernant le « Montage de l'outil MultiSystème ».

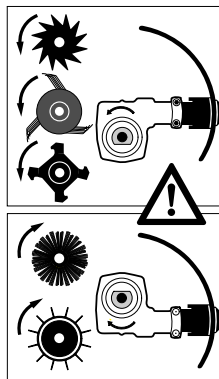

Pour les outils métalliques, positionner le réducteur de telle sorte que l'arbre d'entraînement de l'outil se trouve en bas, par rapport au tube.

Configuration requise pour :

- Sarcluse BF-MM
- Cultivateur BK-MM
- Dresse-bordures FC-MM
- Aérateur RL-MM
- Démousseur MF-MM

Prise en main et utilisation

Toujours se tenir dans une position stable et sûre.

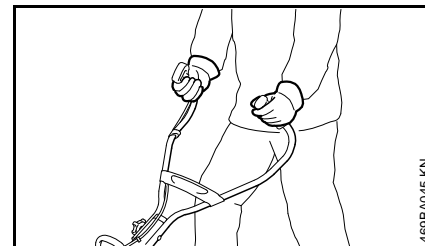

Toujours tenir fermement la machine à deux mains, par les poignées.

Tenir la poignée de commande de la main droite et l'autre poignée du guidon de la main gauche.

Au cours du travail

En cas d'urgence ou de danger imminent, arrêter immédiatement le moteur – placer le curseur combiné / commutateur d'arrêt / bouton d'arrêt sur la position **0** ou **STOP**.

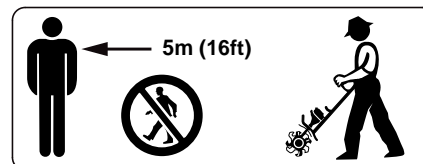

À part l'utilisateur, personne ne doit se trouver dans un rayon de 5 m de la machine en marche – **risque de blessure** par des objets projetés, ou en cas de contact avec l'outil de travail ! Respecter également cette distance par ex. par rapport à des véhicules garés, vitres etc. – **pour éviter de causer des dégâts matériels !**

Veiller à ce que le ralenti soit correctement réglé – de telle sorte qu'après le relâchement de la gâchette

d'accélérateur l'outil de travail ne soit plus entraîné et s'arrête. Contrôler régulièrement le réglage du ralenti et le rectifier si nécessaire. Contrôler régulièrement et rectifier si nécessaire le réglage du ralenti. Si l'outil de travail est entraîné au ralenti, malgré un réglage correct, faire réparer la machine par le revendeur spécialisé – voir la Notice d'emploi du moteur MultiSystème.



À l'utilisation, le réducteur devient très chaud. Ne pas toucher au carter du réducteur – **risque de brûlure !**

Ne jamais travailler sans le capot protecteur qui convient pour la machine et l'outil de travail utilisé – **risque de blessure** par des objets projetés ou par suite d'un contact avec l'outil de travail !

Au cours du travail, toujours se tenir derrière le capot protecteur ou à côté de la machine – jamais devant, dans la zone de l'outil de travail.

Faire particulièrement attention sur un sol glissant ou mouillé – de même qu'en travaillant à flanc de coteau ou sur un sol inégal etc. – **risque de dérapage !**

Dégager l'aire de travail en enlevant tous les obstacles et autres objets quelconques – **risque d'accident !**

Examiner le terrain : des objets durs (pierres, morceaux de métal ou autres) pourraient endommager l'outil de travail.



Il est absolument interdit de travailler dans le voisinage de câbles électriques posés sur le sol ou juste en dessous de la surface du sol – **risque d'électrocution !** Si de tels câbles sont touchés et détériorés par l'outil de travail, cela risque de causer des **blessures très graves, voire mortelles.**

Mener la machine en avançant seulement au pas.

Faire tout particulièrement attention en tirant la machine vers soi – **risque de blessure** par l'outil de travail en rotation !

Toujours se tenir dans une position stable et sûre.

Faire très attention en faisant demi-tour avec la machine – tout particulièrement à flanc de coteau.

Sur les terrains en pente, toujours travailler perpendiculairement à la pente. **Risque de blessure** en cas de dérapage ou de contact avec l'outil de travail !

Ne jamais travailler sur des pentes raides. L'utilisateur risquerait de perdre le contrôle de la machine – **risque de blessure !**

Travailler avec prudence, tout particulièrement à proximité immédiate de clôtures, de murs, de pierres, de racines et d'arbres ou sur un terrain couvert d'une végétation dense. Des objets durs peuvent se transformer en projectiles ou endommager l'outil de travail – **risque de blessure !**

En travaillant le long de hautes broussailles, de buissons ou de haies : prendre soin de ne pas mettre des animaux en danger !

En travaillant avec des protège-oreilles, il faut faire tout particulièrement attention – parce que des bruits signalant un danger (cris, signaux sonores etc.) sont moins bien perceptibles.

Faire des pauses à temps pour ne pas risquer d'atteindre un état de fatigue ou d'épuisement qui pourrait **entraîner un accident !**

Travailler calmement, de manière bien réfléchie – seulement dans de bonnes conditions de visibilité et d'éclairage. Prendre les précautions utiles pour exclure le risque de blesser d'autres personnes.

Si la machine a été soumise à des sollicitations sortant du cadre de l'utilisation normale (par ex. si elle a été soumise à des efforts violents, en cas de choc ou de chute), avant de la remettre en marche, il faut impérativement s'assurer qu'elle se trouve en parfait état de fonctionnement – voir également « Avant la mise en route du moteur ». Contrôler en particulier la fiabilité des dispositifs de sécurité. Il ne faut en aucun cas continuer d'utiliser la machine si la sécurité de son fonctionnement n'est pas garantie. En cas de doute, consulter le revendeur spécialisé.

Tant que le moteur est en marche, ne pas toucher à l'outil de travail. Si l'outil de travail est bloqué par un objet quelconque, arrêter immédiatement le moteur – et enlever seulement ensuite l'objet coincé – **risque de blessure !**

Si l'on accélère avec l'outil de travail bloqué, la charge augmente et par conséquent le régime du moteur baisse. L'embrayage patine alors continuellement, ce qui entraîne une surchauffe et une détérioration d'éléments fonctionnels importants (par ex. embrayage, pièces en matière synthétique du carter) – des dommages subséquents, par ex. le fait que l'outil de travail soit entraîné au ralenti, présentent un **risque de blessure !**

Vérifier l'outil de travail à de courts intervalles réguliers – et immédiatement si le comportement de l'outil change :

- Arrêter le moteur, tenir fermement la machine.
- Contrôler l'état et la bonne fixation – s'assurer qu'aucun début de fissuration n'est perceptible.
- Des outils de travail défectueux doivent être remplacés immédiatement, même en cas de fissures capillaires minimes.

Au cours du travail, également, nettoyer régulièrement la zone de l'outil de travail et du capot protecteur.

- Arrêter le moteur.
- Mettre des gants.
- Enlever l'herbe, les mottes de terre (engorgement !) etc.

Pour remplacer l'outil de travail, arrêter le moteur – **risque de blessure !**

Ne pas continuer d'utiliser des outils de travail endommagés ou présentant un début de fissuration – et ne pas non plus les réparer – par ex. par soudage ou redressage – modification de la forme (balourd).

Après le travail

À la fin du travail et avant de quitter la machine : arrêter le moteur.

Après la fin du travail, enlever régulièrement les saletés, la terre et les débris de plantes pris dans l'outil de travail – pour cela, mettre des gants – **risque de blessure !**

Pour le nettoyage, ne pas employer de produits dissolvant la graisse.

Après le nettoyage méticuleux, enduire la surface des outils de travail métalliques avec un produit anticorrosion.

Maintenance et réparations

La machine doit faire l'objet d'une maintenance régulière. Exécuter exclusivement les opérations de maintenance et les réparations décrites dans les Notices d'emploi de l'outil MultiSystème et du moteur MultiSystème. Faire exécuter toutes les autres opérations par un revendeur spécialisé.

STIHL recommande de faire effectuer les opérations de maintenance et les réparations exclusivement chez le revendeur spécialisé STIHL. Les revendeurs spécialisés STIHL participent régulièrement à des stages de perfectionnement et ont à leur disposition les informations techniques requises.

Utiliser exclusivement des pièces de rechange de haute qualité. Sinon, des accidents pourraient survenir et la

machine risquerait d'être endommagée. Pour toute question à ce sujet, s'adresser à un revendeur spécialisé.

STIHL recommande d'utiliser des pièces de rechange d'origine STIHL. Leurs caractéristiques sont optimisées tout spécialement pour cette machine, et pour répondre aux exigences de l'utilisateur.

Pour la réparation, la maintenance et le nettoyage, toujours arrêter le moteur – **risque de blessure !**

Utilisation



L'outil MultiSystème aérateur RL-MM est conçu pour aérer (scarifier) les surfaces de gazon.

Préparatifs

Si la pelouse est très sèche, il convient de l'arroser légèrement : cela ramollit un peu le sol et réduit le dégagement de poussière.

! AVERTISSEMENT

Enlever tous les obstacles ou objets qui se trouvent sur l'aire de travail ;

- déterminer le sens de marche pour la coupe.

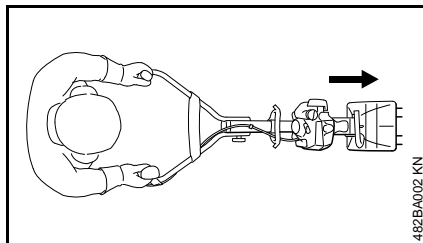

Le moteur MultiSystème muni de l'aérateur RL-MM doit être utilisé en avançant.

Les couteaux ne doivent être utilisés que dans une seule position. Les flèches appliquées sur les couteaux indiquent le sens de rotation prescrit – voir « Montage de l'outil MultiSystème ».

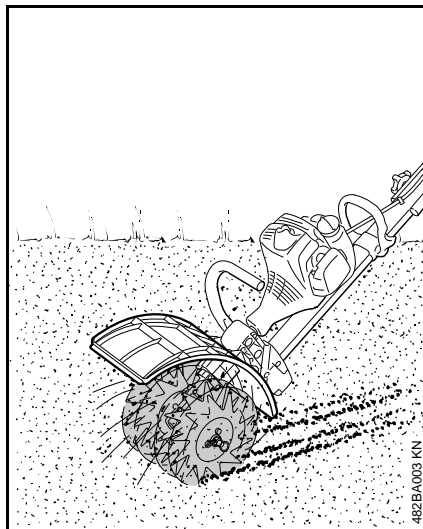

! AVERTISSEMENT

Ne jamais travailler sans capot protecteur !

Ce dernier fait dévier les saletés et les végétaux coupés, dans le sens opposé à la machine et à l'utilisateur.

Aération du gazon

- Amener le guidon dans la position de travail ;
- mettre le moteur en marche ;
- travailler avec la commande d'accélérateur au moins à mi-course ou à pleins gaz ;
- doser la force d'avance de telle sorte que l'outil atteigne la profondeur de travail souhaitée et que le régime du moteur ne baisse pas considérablement ;
- la vitesse d'avance ne doit pas dépasser la vitesse normale d'une personne marchant au pas ;
- ne pas exercer de pression pour enfoncer les couteaux dans le sol !

Nettoyage des couteaux

Au cours du travail, des morceaux de plantes, par ex. de l'herbe ou des racines, peuvent s'enrouler très fermement autour de la prise de l'outil et autour des couteaux. Pour nettoyer les couteaux :

- arrêter le moteur ;
- mettre des gants ;
- extraire la goupille élastique de l'arbre ;
- retirer les couteaux de l'arbre ;
- enlever les débris de plantes (racines) et les mottes de terre.

Pour le remontage – voir « Montage de l'outil MultiSystème ».

Moteurs MultiSystème autorisés

Utiliser exclusivement des moteurs MultiSystème livrés par STIHL ou dont le montage a été expressément autorisé par STIHL !

L'utilisation de cet outil MultiSystème est autorisée exclusivement avec le moteur MultiSystème STIHL MM 55.

Montage de l'outil MultiSystème

Démontage des outils MultiSystème montés

AVERTISSEMENT

Mettre des gants – **risque de blessure** au contact avec les outils MultiSystème acérés et/ou avec la surface très chaude du réducteur.

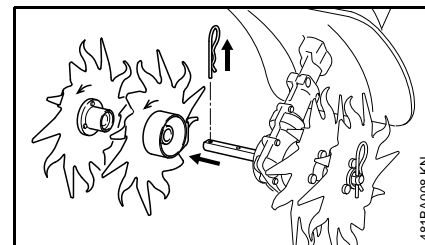

- Retirer la goupille élastique et, le cas échéant, enlever les outils MultiSystème de l'arbre – voir aussi « Montage de l'outil MultiSystème », dans la Notice d'emploi de l'outil MultiSystème utilisé ;
- nettoyer le réducteur si nécessaire.

Contrôle du positionnement du réducteur

AVERTISSEMENT

Contrôler le positionnement correct du réducteur, le rectifier si nécessaire – **risque de blessure** si l'outil MultiSystème tourne dans le mauvais sens !

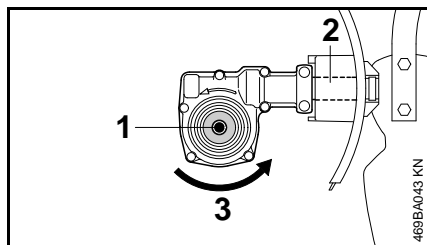

L'arbre (1) se trouve en bas, par rapport au tube (2).

Sens de rotation (3) de l'outil MultiSystème.

Réglage de la position du réducteur, si nécessaire

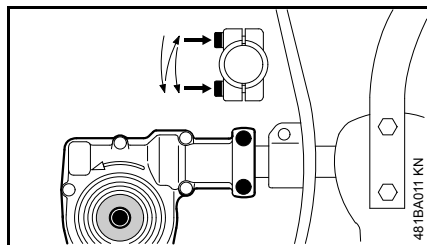

- Desserrer les vis de serrage du réducteur ;
- faire tourner le réducteur de 180 ° ;
- ajuster le réducteur dans la position correcte ;
- serrer les deux vis de serrage du réducteur en respectant la procédure suivante :
 - serrer seulement légèrement la première vis ;
 - serrer seulement légèrement la deuxième vis ;

- serrer fermement la première vis ;
- serrer fermement la deuxième vis.



Le réducteur ne doit plus pouvoir tourner sur le tube.

Montage de l'outil MultiSystème

- Disposer les couteaux suivant leur ordre de montage sur l'arbre – en tenant compte des indications suivantes :

Les couteaux gauches et droits sont différents. Sur le réducteur et sur les couteaux, le sens de rotation est indiqué par une flèche et il faut impérativement le respecter.

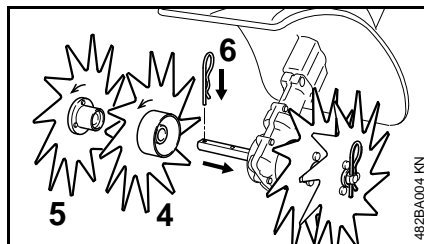

- Faire tourner le couteau intérieur droit (4) sur l'arbre jusqu'à ce qu'il soit possible de le glisser sur l'arbre – en tenant compte du sens de rotation indiqué par les flèches ;

Le moyeu du couteau intérieur est plus grand que celui du couteau extérieur.

- Faire tourner le couteau extérieur droit (5) sur l'arbre jusqu'à ce qu'il soit possible de le glisser sur l'arbre – en tenant compte du sens de rotation indiqué par les flèches ;
- introduire et encliqueter la goupille élastique (6) dans le trou de l'arbre – appliquer la goupille élastique à plat contre le couteau ;
- monter les couteaux du côté gauche en procédant de la même manière.

Mise en route / arrêt du moteur

Mise en route du moteur

Pour la mise en route, suivre impérativement les instructions données pour le moteur MultiSystème !

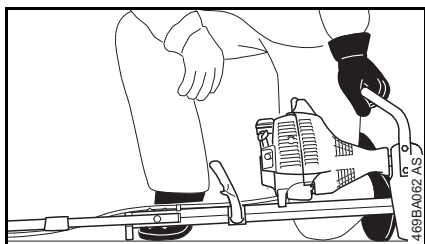
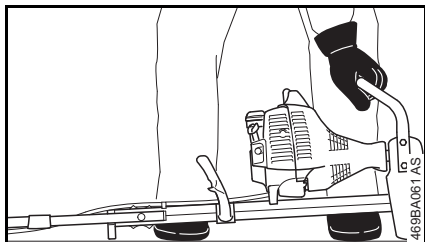

- Déplier le guidon en position de travail ;
- escamoter les roues, si la machine en est munie – voir « Roues » dans la Notice d'emploi du moteur MultiSystème ;
- si un épéron est monté, le rabattre ;
- poser la machine sur le sol, dans une position sûre : l'outil de travail ne doit toucher ni le sol, ni un objet

quelconque – la bride du moteur et la patte d'appui du cadre servent d'appuis ;

- se tenir dans une position stable – comme montré sur l'illustration ;

! AVERTISSEMENT

Il faut toujours se tenir à côté de la machine, jamais devant, dans la zone de l'outil de travail – **risque de blessure** par l'outil de travail en rotation !

- avec la main gauche, plaquer **fermement** la machine sur le sol – tenir la machine par la poignée de portage et ne toucher ni à la gâchette d'accélérateur, ni au blocage de gâchette d'accélérateur.

⚙️ AVIS

Ne pas appuyer le pied ou le genou sur le tube ou sur le cadre.

! AVERTISSEMENT

Au lancement, l'outil de travail peut être entraîné dès que le moteur part – c'est pourquoi, dès que le moteur a démarré, il faut donner une brève impulsion sur la gâchette d'accélérateur – de telle sorte que le moteur passe au ralenti.

La procédure de mise en route du moteur est décrite en détail dans la Notice d'emploi du moteur MultiSystème.

Arrêt du moteur

- Voir la Notice d'emploi du moteur MultiSystème.

Rangement

Pour un arrêt de travail de 3 mois ou plus,

- enlever le couteau, le nettoyer et le contrôler ;
- conserver la machine à un endroit sec et sûr. La ranger de telle sorte qu'elle ne puisse pas être utilisée sans autorisation (par ex. par des enfants).

Instructions pour la maintenance et l'entretien

Les indications ci-après sont valables pour des conditions d'utilisation normales. Pour des conditions plus difficiles (ambiance très poussiéreuse etc.) et des journées de travail plus longues, il faut réduire, en conséquence, les intervalles indiqués.

Vis et écrous accessibles

- Resserrage au besoin

Couteau

- Contrôle visuel, contrôle du serrage avant le travail et après chaque plein de carburant
- Faire contrôler le balourd si nécessaire ; remplacement en cas de balourd
- Remplacement en cas de détérioration

Étiquettes de sécurité

- Remplacement des étiquettes de sécurité devenues illisibles

Principales pièces

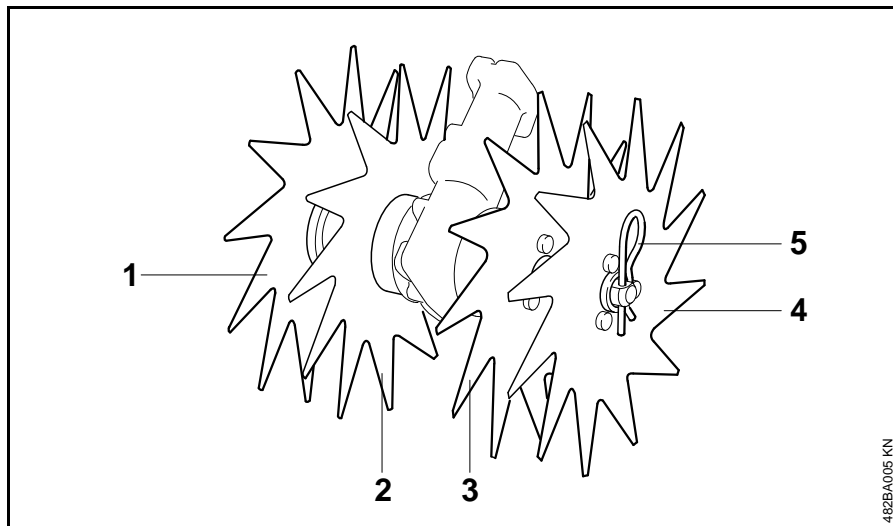

- 1 Couteau extérieur droit
- 2 Couteau intérieur droit
- 3 Couteau intérieur gauche
- 4 Couteau extérieur gauche
- 5 Goupille élastique

Définitions

- 1 **Couteau extérieur droit**
Couteau métallique pour couper l'herbe, la mauvaise herbe et les plantes vertes faciles à couper.
- 2 **Couteau intérieur droit**
Couteau métallique pour couper l'herbe, la mauvaise herbe et les plantes vertes faciles à couper.
- 3 **Couteau intérieur gauche**
Couteau métallique pour couper l'herbe, la mauvaise herbe et les plantes vertes faciles à couper.
- 4 **Couteau extérieur gauche**
Couteau métallique pour couper l'herbe, la mauvaise herbe et les plantes vertes faciles à couper.
- 5 **Goupille élastique**
Assure la fixation des couteaux et facilite le remplacement des couteaux.

482BA005 KN

Caractéristiques techniques

Outil de travail

4 couteaux

Diamètre : 230 mm

Largeur de travail : 200 mm

Poids

4 couteaux avec
moyeu :

2,0 kg

Instructions pour les réparations

L'utilisateur de ce dispositif est autorisé à effectuer uniquement les opérations de maintenance et les réparations décrites dans la présente Notice d'emploi. Les réparations plus poussées ne doivent être effectuées que par le revendeur spécialisé.

STIHL recommande de faire effectuer les opérations de maintenance et les réparations exclusivement chez le revendeur spécialisé STIHL. Les revendeurs spécialisés STIHL participent régulièrement à des stages de perfectionnement et ont à leur disposition les informations techniques requises.

Pour les réparations, monter exclusivement des pièces de rechange autorisées par STIHL pour ce dispositif ou des pièces similaires du point de vue technique. Utiliser exclusivement des pièces de rechange de haute qualité. Sinon, des accidents pourraient survenir et le dispositif risquerait d'être endommagé.

STIHL recommande d'utiliser des pièces de rechange d'origine STIHL.

Les pièces de rechange d'origine STIHL sont reconnaissables à leur référence de pièce de rechange STIHL, au nom **STIHL**® et, le cas échéant, au symbole d'identification des pièces de rechange STIHL . (Les petites pièces ne portent parfois que ce symbole).

Mise au rebut

Pour l'élimination des déchets, respecter les prescriptions nationales spécifiques.

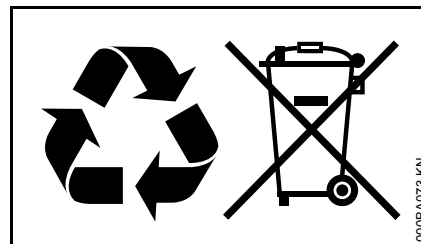

Les produits STIHL ne doivent pas être jetés à la poubelle. Le produit STIHL, la batterie, les accessoires et leur emballage doivent être mis au recyclage.

Consulter le revendeur spécialisé STIHL pour obtenir les informations d'actualité concernant l'élimination écoresponsable des déchets.

0458-482-8221

CDN



www.stihl.com



0458-482-8221