

STIHL

STIHL HLA 56

Instruction Manual
Notice d'emploi



Ⓞ Instruction Manual
1 - 36

Ⓞ Notice d'emploi
37 - 75

Contents

1	Introduction	2	11	Charging the Battery	20
2	Guide to Using this Manual	2	11.1	Setting up the Charger	20
2.1	Signal Words	2	11.2	Charging	20
2.2	Symbols in Text	3	11.3	Mounting the Charger on a Wall	21
3	Main Parts	3	12	LED Diagnostics	21
3.1	Hedge Trimmer and Battery	3	12.1	LEDs on the Battery	21
4	Safety Symbols on the Products	4	12.2	LED on the Charger	22
4.1	Hedge Trimmer	4	13	Assembling the Hedge Trimmer	23
4.2	Battery	5	13.1	Mounting the Cutting Blades	23
5	General Power Tool Safety Warnings	5	13.2	Mounting the Loop Handle	23
5.1	Introduction	5	14	Inserting and Removing the Battery	23
5.2	Work Area Safety	5	14.1	Inserting the Battery	23
5.3	Electrical Safety	6	14.2	Removing the Battery	24
5.4	Personal Safety	6	15	Switching the Hedge Trimmer On and Off	24
5.5	Power Tool Use and Care	6	15.1	Switching On	24
5.6	Battery Tool Use and Care	7	15.2	Switching Off	25
5.7	Service	7	16	Checking the Controls	25
5.8	Hedge Trimmer Safety Warnings	7	16.1	Testing the Controls	25
6	IMPORTANT SAFETY INSTRUCTIONS	8	17	During Operation	26
6.1	Intended Use	8	17.1	Adjusting the Angle of the Cutting Blades	26
6.2	Operator	9	17.2	Using the Hedge Trimmer	27
6.3	Personal Protective Equipment	9	18	After Finishing Work	28
6.4	Hedge Trimmer	10	18.1	Preparing for Transportation or Storage	28
6.5	Using the Hedge Trimmer	11	19	Transporting the Hedge Trimmer and Battery	28
7	Battery Safety	16	19.1	Hedge Trimmer	28
7.1	Warnings and Instructions	16	19.2	Battery	29
8	Charger Safety	17	20	Storing the Hedge Trimmer, Battery and Charger	29
8.1	Warnings and Instructions	17	20.1	Hedge Trimmer	29
9	Maintenance, Repair and Storage	19	20.2	Storing the Hedge Trimmer on a Wall Bracket	30
9.1	Warnings and Instructions	19	20.3	Battery	30
10	Before Starting Work	20	20.4	Charger	31
10.1	Preparing the Hedge Trimmer for Operation	20	21	Cleaning	31

STIHL

This instruction manual is protected by copyright. All rights reserved, especially the rights to reproduce, translate and process with electronic systems.

21.1	Cleaning the Hedge Trimmer and Battery	31
21.2	Cleaning the Cutting Blades	31
22	Inspection and Maintenance	31
22.1	Inspecting and Maintaining the Hedge Trimmer	31
22.2	Inspecting and Maintaining the Cutting Blades	32
23	Troubleshooting Guide	33
23.1	Hedge Trimmer and Battery	33
23.2	Charger	34
24	Specifications	35
24.1	STIHL HLA 56	35
24.2	Cutting Blades	35
24.3	Symbols on the Hedge Trimmer, Battery and Charger	35
24.4	Engineering Improvements	35
24.5	EMC Compliance Statement for Power Tool and Charger	36
25	Replacement Parts and Equipment	36
25.1	Genuine STIHL Replacement Parts	36
26	Disposal	36
26.1	Disposal of the Hedge Trimmer	36
26.2	Battery Recycling	36

1 Introduction

Thank you for your purchase. The information contained in this manual will help you receive maximum performance and satisfaction from your hedge trimmer and, if followed, reduce the risk of injury from its use.

SAVE THIS MANUAL!



Because a hedge trimmer is a high-speed cutting tool, special safety precautions must be observed to reduce the risk of personal injury.



Read this instruction manual thoroughly before use and periodically thereafter. Follow all safety precautions. Careless or improper use of the hedge trimmer can cause serious or fatal injury.

Have your authorized STIHL servicing dealer show you how to operate your power tool.

Do not lend or rent the hedge trimmer without this instruction manual. Allow only persons who fully understand the information in this manual to operate the hedge trimmer.

For further information, or if you do not understand any of the instructions in this manual, please go to www.stihl.ca or contact your authorized STIHL servicing dealer.

2 Guide to Using this Manual

2.1 Signal Words

This manual contains safety information that requires your special attention. Such information is introduced with the following symbols and signal words:



DANGER

Indicates a hazardous situation that, if not avoided, will result in death or serious injury.

⚠ WARNING

Indicates a hazardous situation that, if not avoided, could result in death or serious injury.

NOTICE

Indicates a risk of property damage, including damage to the machine or its individual components.

2.2 Symbols in Text

The following symbol is included to assist you with the use of the manual:

 Refers to a designated chapter or sub-chapter in this instruction manual.

3 Main Parts

3.1 Hedge Trimmer and Battery

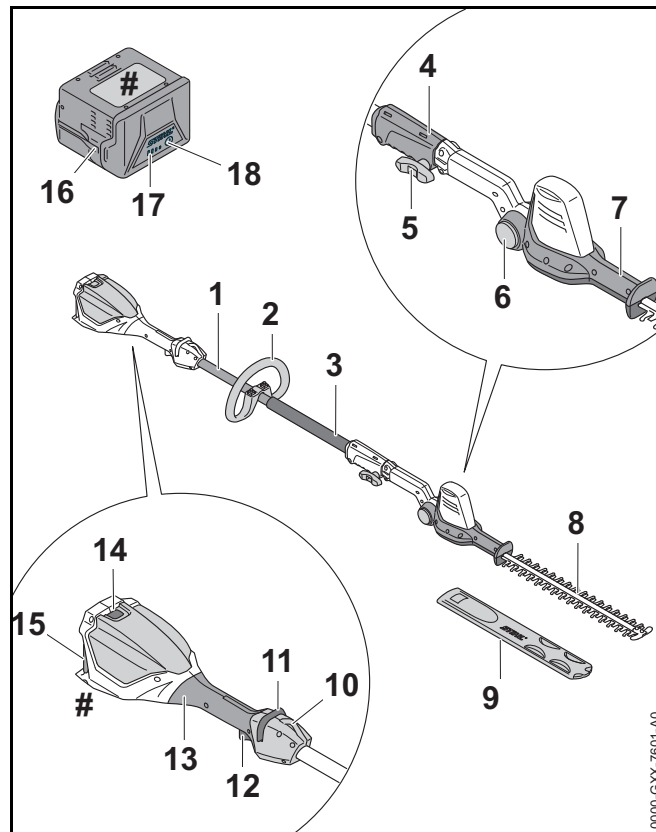

- 1 Drive Tube**
Hedge Trimmer shaft.
- 2 Loop Handle**
Handle for the operator's front hand.
- 3 Handle Hose**
Handle for the operator's front hand.

4 Coupling Sleeve

Connects the drive tube to the cutting blades.

5 Wing Screw

Secures / tightens the cutting blades to the drive tube.

6 Cutting Blades Release Button

Unlocks the cutting blades to allow angle adjustment.

7 Swivel Handle

Used to set cutter bar to the required angle.

8 Cutting Blades

Steel blades for cutting hedges, shrubs and bushes.

9 Blade Scabbard

Covers the cutting blades to reduce the risk of injury from inadvertent contact during transportation and storage.

10 Carrying Ring

For connecting a harness to the hedge trimmer.

11 Retaining Latch

Locks / unlocks the trigger switch.

12 Trigger Switch

Activates the cutting attachment when depressed.

13 Control Handle

Handle for the operator's rear hand.

14 Locking Lever

Secures the battery in the battery compartment.

15 Battery Compartment

Holds the battery.

16 Battery

Supplies electrical power to the motor.

17 Battery LEDs

Indicate the battery's state of charge and display error messages regarding potential malfunctions in the battery or power tool.

18 Push Button

Activates the battery's LEDs.

Rating Plate

Contains electrical information and the product's serial number.

4 Safety Symbols on the Products**4.1 Hedge Trimmer**

The following safety symbols are found on the hedge trimmer:



To reduce the risk of injury, follow the specified safety precautions.



Read and follow all safety precautions in the instruction manual. Improper use can lead to serious or fatal personal injury or property damage.



To reduce the risk of eye injury, always wear proper eye protection. Wear an approved protective helmet when there is a risk of head injury, 6.3.



Wear sturdy boots with non-slip soles. Steel-toed safety boots are recommended, 6.3.



Always wear non-slip, heavy-duty work gloves (e.g. made of leather or other wear resistant material) when handling the machine or cutting blades, 6.3.



To reduce the risk of cut injuries, keep hands, feet and other body parts away from the cutting blades, 6.5.4.

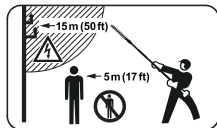

To reduce the risk of personal injury, keep bystanders at least 17 ft. (5 m) away and maintain a safe distance of at least 50 ft. (15 m) to any wires from cables that may be carrying electric current, 6.5.4.



To reduce the risk of electric shock, do not expose the hedge trimmer to rain, water or excessive moisture. Store it indoors. If it is exposed to rain or very damp conditions, take it to your authorized STIHL servicing dealer before further operation, 6.4.



To reduce the risk of injury or property damage from unintended activation, remove the battery any time the hedge trimmer is not in use, 6.4.

4.2 Battery

The following safety symbols are found on the AK series battery:



To reduce the risk of injury, follow the specified safety precautions.



Read and follow all safety precautions in the battery's instruction manual and the manual for the STIHL tool powered by this battery. Improper use can lead to serious or fatal personal injury or property damage.



To reduce the risk of personal injury or property damage from fire, explosion or burns, including chemical burns, do not disassemble, crush, drop, damage or heat above 212 °F (100 °C). Never expose to fire or incinerate, 7.



To reduce the risk of personal injury or property damage from fire, use and store only within an ambient temperature range of 14 °F to 122 °F (- 10 °C to 50 °C), 7.



To reduce the risk of personal injury or property damage from a short circuit, fire or explosion, keep dry. Protect from rain, water, liquids and damp conditions. Never immerse in water or other liquids, 7.

Batteries sold separately.

5 General Power Tool Safety Warnings

5.1 Introduction

This chapter contains the prescribed general safety warnings and instructions for handheld, motor-operated electric power tools and motor-operated, electric hedge trimmers contained in UL 60745-1 and UL 60745-2-15. Additional important warnings and instructions are provided in subsequent chapters of this manual.

IMPORTANT SAFETY INSTRUCTIONS

▲ WARNING

- **Read all safety warnings and all instructions.** Failure to follow the warnings and instructions may result in electric shock, fire and/or serious injury.
- **Save all warnings and instructions for future reference.**

The term “power tool” in the warnings refers to your mains-operated (corded) power tool or battery-operated (cordless) power tool.

5.2 Work Area Safety

- a) **Keep work area clean and well lit.** Cluttered or dark areas invite accidents.
- b) **Do not operate power tools in explosive atmospheres, such as in the presence of flammable liquids, gases or dust.** Power tools create sparks which may ignite the dust or fumes.
- c) **Keep children and bystanders away while operating a power tool.** Distractions can cause you to lose control.

5.3 Electrical Safety

- a) **Power tool plugs must match the outlet. Never modify the plug in any way. Do not use any adapter plugs with earthed (grounded) power tools.** Unmodified plugs and matching outlets will reduce the risk of electric shock.
- b) **Avoid body contact with earthed or grounded surfaces, such as pipes, radiators, ranges and refrigerators.** There is an increased risk of electric shock if your body is earthed or grounded.
- c) **Do not expose power tools to rain or wet conditions.** Water entering a power tool will increase the risk of electric shock.
- d) **Do not abuse the cord. Never use the cord for carrying, pulling or unplugging the power tool. Keep cord away from heat, oil, sharp edges or moving parts.** Damaged or entangled cords increase the risk of electric shock.
- e) **When operating a power tool outdoors, use an extension cord suitable for outdoor use.** Use of a cord suitable for outdoor use reduces the risk of electric shock.
- f) **If operating a power tool in a damp location is unavoidable, use a residual current device (RCD) or ground fault circuit interruptor (GFCI) protected supply.** Use of an RCD or GFCI reduces the risk of electric shock.

5.4 Personal Safety

- a) **Stay alert, watch what you are doing and use common sense when operating a power tool. Do not use a power tool while you are tired or under the influence of drugs, alcohol or medication.** A moment of inattention while operating power tools may result in serious personal injury.
- b) **Use personal protective equipment. Always wear eye protection.** Protective equipment such as dust mask, non-skid safety shoes, hard hat, or hearing protection used for appropriate conditions will reduce personal injuries.

- c) **Prevent unintentional starting. Ensure the switch is in the off-position before connecting to power source and/or battery pack, picking up or carrying the tool.** Carrying power tools with your finger on the switch or energizing power tools that have the switch on invites accidents.
- d) **Remove any adjusting key or wrench before turning the power tool on.** A wrench or a key left attached to a rotating part of the power tool may result in personal injury.
- e) **Do not overreach. Keep proper footing and balance at all times.** This enables better control of the power tool in unexpected situations.
- f) **Dress properly. Do not wear loose clothing or jewellery. Keep your hair and clothing away from moving parts.** Loose clothes, jewellery or long hair can be caught in moving parts.
- g) **If devices are provided for the connection of dust extraction and collection facilities, ensure these are connected and properly used.** Use of dust collection can reduce dust-related hazards.
- h) **Do not let familiarity gained from frequent use of tools allow you to become complacent and ignore tool safety principles.** A careless action can cause severe injury within a fraction of a second.

5.5 Power Tool Use and Care

- a) **Do not force the power tool. Use the correct power tool for your application.** The correct power tool will do the job better and safer at the rate for which it was designed.
- b) **Do not use the power tool if the switch does not turn it on and off.** Any power tool that cannot be controlled with the switch is dangerous and must be repaired.
- c) **Disconnect the plug from the power source and/or remove the battery pack, if detachable, from the power tool before making any adjustments, changing accessories, or storing power tools.** Such preventive safety measures reduce the risk of starting the power tool accidentally.
- d) **Store idle power tools out of the reach of children and do not allow persons unfamiliar with the power tool or these instructions to operate the power tool.** Power tools are dangerous in the hands of untrained users.

- e) **Maintain power tools and accessories. Check for misalignment or binding of moving parts, breakage of parts and any other condition that may affect the power tool's operation. If damaged, have the power tool repaired before use.** Many accidents are caused by poorly maintained power tools.
- f) **Keep cutting tools sharp and clean.** Properly maintained cutting tools with sharp cutting edges are less likely to bind and are easier to control.
- g) **Use the power tool, accessories and tool bits etc. in accordance with these instructions, taking into account the working conditions and the work to be performed.** Use of the power tool for operations different from those intended could result in a hazardous situation.
- h) **Keep handles and grasping surfaces dry, clean and free from oil and grease.** Slippery handles and grasping surfaces do not allow for safe handling and control of the tool in unexpected situations.

5.6 Battery Tool Use and Care

- a) **Recharge only with the charger specified by the manufacturer.** A charger that is suitable for one type of battery pack may create a risk of fire when used with another battery pack.
- b) **Use power tools only with specifically designated battery packs.** Use of any other battery packs may create a risk of injury and fire.
- c) **When battery pack is not in use, keep it away from other metal objects, like paper clips, coins, keys, nails, screws or other small metal objects that can make a connection from one terminal to another.** Shorting the battery terminals together may cause burns or a fire.
- d) **Under abusive conditions, liquid may be ejected from the battery; avoid contact. If contact accidentally occurs, flush with water. If liquid contacts eyes, additionally seek medical help.** Liquid ejected from the battery may cause irritation or burns.

- e) **Do not use a battery pack or tool that is damaged or modified.** Damaged or modified batteries may exhibit unpredictable behaviour resulting in fire/explosion or risk of injury.
- f) **Do not expose a battery pack or tool to fire or excessive temperature.** Exposure to fire or temperatures above 100 °C may cause explosion.
- g) **Follow all charging instructions and do not charge the battery pack or tool outside the temperature range specified in the instructions.** Charging improperly or at temperatures outside the specified range may damage the battery and increase the risk of fire.

5.7 Service

- a) **Have your power tool serviced by a qualified repair person using only identical replacement parts.** This will ensure that the safety of the power tool is maintained.
- b) **Never service damaged battery packs.** Service of battery packs should only be performed by the manufacturer or authorized service provider.

5.8 Hedge Trimmer Safety Warnings

- a) **Use both hands when operating the hedge trimmer.** Using one hand could cause loss of control and result in serious personal injury.
- b) **Keep all parts of the body away from the cutter blade. Do not remove cut material or hold material to be cut when blades are moving. Make sure the switch is off when clearing jammed material. Blades coast after turn off.** A moment of inattention while operating the hedge trimmer may result in serious personal injury.
- c) **Carry the hedge trimmer by the handle with the cutter blade stopped.** Proper handling of the hedge trimmer will reduce possible personal injury from the cutter blades.
- d) **Hold the power tool by insulated gripping surfaces only, because the cutter blade may contact hidden wiring.** Cutter blades contacting a "live" wire may make exposed metal parts of the power tool "live" and could give the operator an electric shock.

- e) **Do not use the extended-reach hedge trimmer in bad weather conditions, especially when there is a risk of lightning.** This decreases the risk of being struck by lightning.
- f) **To reduce the risk of electrocution, never use near any electrical power lines.** Contact with or use near power lines may cause serious injury or electric shock resulting in death.
- g) **Always use two hands when operating the extended-reach hedge trimmer.** Hold the extended-reach hedge trimmer with both hands to avoid loss of control.
- h) **Always use head protection when operating the extended-reach hedge trimmer overhead.** Falling debris can result in serious personal injury.

⚠ WARNING

- **Only use with handle and guard properly assembled to hedge trimmer.** The use of the hedge trimmer without the proper guard or handle provided may result in serious personal injury.

⚠ DANGER

- **Keep hands away from blade.** Contact with blade will result in serious personal injury.

SAVE THESE INSTRUCTIONS

6 IMPORTANT SAFETY INSTRUCTIONS

6.1 Intended Use

⚠ WARNING

- This hedge trimmer is designed for light-duty trimming of hedges, shrubs, scrub, bushes and similar material in yards and gardens around the home. Use of the hedge trimmer for operations different than intended could result in serious injury or death.
 - Use the hedge trimmer only for light-duty trimming tasks around the home and garden.
 - Do not use it for any other purposes.
- Improper use could result in personal injury or property damage, including damage to the hedge trimmer.
 - Use the hedge trimmer and battery only as described in this manual.
 - Never attempt to modify or override the hedge trimmer's controls or safety devices in any way.
 - Never use a hedge trimmer that has been modified or altered from its original design.
 - Be sure to read and follow the warnings and instructions for your battery and charger before charging or starting work.
- This power tool may be powered only by a STIHL AK series battery.

Batteries, chargers and other accessories are sold separately.

6.2 Operator

WARNING

- Working with the hedge trimmer can be strenuous. The operator must be in good physical condition and mental health. To reduce the risk of personal injury from fatigue and loss of control:
 - Check with your doctor before using the hedge trimmer if you have any health condition that may be aggravated by strenuous work.
 - Do not operate the hedge trimmer while under the influence of any substance (drug, alcohol or medication, etc.) that might impair vision, balance, dexterity or judgment.
 - Be alert. Do not operate the hedge trimmer when you are tired. Take a break if you become tired.
 - Do not permit minors to use the hedge trimmer.
- According to STIHL's current knowledge, the electric motor of this hedge trimmer should not interfere with a pacemaker.
 - However, persons with a pacemaker or other implanted medical device should consult their physician and device manufacturer before operating this hedge trimmer.

6.3 Personal Protective Equipment

WARNING

- To reduce the risk of personal injury:
 - Always wear proper clothing and protective apparel, including proper eye protection.
- Loss of control and severe cut injuries may result if hair, clothing or apparel make contact with the moving cutting blades or otherwise become entangled in the components of the hedge trimmer. To reduce the risk of severe personal injury:



- Wear sturdy and snug-fitting clothing that also allows complete freedom of movement.

- Wear overalls or long pants made of heavy material to help protect your legs. Do not wear shorts.

- Avoid loose-fitting jackets, scarves, neckties, flared or cuffed pants, jewelry and any other apparel that could be caught on branches, brush or the moving cutting attachment.

- Secure hair above shoulder level before starting work.

- To reduce the risk of eye injury:



- Always wear goggles or close-fitting protective glasses with adequate top and side protection that are impact-rated and marked as complying with CSA Z94.

- If there is a risk of facial injury, STIHL recommends that you also wear a face shield or face screen over your goggles or protective glasses.

- Wear an approved protective helmet when there is a risk of head injury.

- Good footing is very important. To help maintain a secure footing and reduce the risk of injury while working:



- Wear substantial footwear with non-slip soles. Do not wear sandals, flip-flops, open-toed or similar footwear.

- To improve your grip and help protect your hands:



- Always wear heavy-duty non-slip work gloves made of leather or another wear-resistant material when handling the hedge trimmer or its cutting blades.

6.4 Hedge Trimmer

⚠ WARNING

- To reduce the risk of electric shock:



- Do not expose the hedge trimmer to rain, water or excessive moisture.
- Store the hedge trimmer indoors.

- The cutting blades have many sharp cutters. Making contact with the cutters may result in serious laceration injuries, even if the cutting blades are not moving. To reduce the risk of such injuries:
 - Keep hands, feet and other parts of your body away from the cutting blades.
 - Never hold the material to be cut.
 - Never remove cut material without first releasing the trigger switch and removing the battery.
 - Wear heavy-duty work gloves when handling the hedge trimmer or its cutting blades.
 - Never touch the moving cutting blades with your hand or any other part of your body.
 - Cover the cutting blades with a blade scabbard before transporting or storing the hedge trimmer to reduce the risk of inadvertent contact.
- This battery-powered hedge trimmer is intended only for light-duty garden and landscape maintenance around the home. Use for other purposes may increase the risk of personal injury and property damage.
 - Do not attempt to cut any material other than hedges, shrubs, bushes or similar soft vegetation. Do not cut stems, branches or other vegetation greater than 0.55 in. (14 mm) thick.
 - Read and follow the operating instructions in this manual for approved applications, 17.
- To reduce the risk of personal injury to the operator and bystanders:



- Always release the trigger switch and remove the battery before assembling, transporting, adjusting, inspecting, cleaning, servicing, maintaining or storing the hedge trimmer and any other time it is not in use.
- Release the trigger switch and remove the battery before clearing jammed material.
- Never leave the hedge trimmer unattended when the battery is inserted.
- Although certain unauthorized attachments may fit your STIHL hedge trimmers, their use may be extremely dangerous. Only attachments supplied by STIHL or expressly approved by STIHL for use with this specific model are recommended.
 - Use only attachments supplied or expressly approved by STIHL.
 - Never modify this hedge trimmer in any way.
 - Never attempt to modify or override the hedge trimmer's controls or safety devices in any way.
 - Never use a hedge trimmer that has been modified or altered from its original design.
- If the hedge trimmer is dropped or subjected to similar heavy impacts:
 - Check that it is undamaged, in good condition and functioning properly before continuing work.
 - Check that the controls and safety devices are working properly.
 - Check the LEDs for error messages, 12.1.2.
 - Check that the battery has not been damaged. Never use or charge a malfunctioning, damaged, cracked, leaking or deformed battery.
 - Never work with a damaged or malfunctioning battery or hedge trimmer. In case of doubt, have the hedge trimmer and battery checked by your authorized STIHL servicing dealer.

- If the hedge trimmer or battery is damaged, not working properly, has been left outdoors, exposed to rain or damp conditions or dropped into water or other liquid, its components may no longer function properly and safety devices may be inoperative. To reduce the risk of personal injury and property damage:
 - Take the hedge trimmer to your authorized STIHL servicing dealer to be checked before further operation.
- Genuine STIHL replacement parts are specifically designed to match your hedge trimmer and meet safety and performance requirements. Use of parts that are not authorized or approved by STIHL may cause serious or fatal injury or property damage.
 - STIHL recommends that only identical STIHL replacement parts be used.

6.5 Using the Hedge Trimmer

6.5.1 Before Operation

⚠ WARNING

- Misuse or unauthorized use may result in personal injury and property damage.
 - Use the hedge trimmer only as described in this instruction manual.
- Using a hedge trimmer that is modified, damaged, improperly adjusted or maintained, or not completely and securely assembled can lead to a malfunction and increase the risk of serious personal injury or death.
 - Never operate a hedge trimmer that is modified, damaged, improperly maintained or not completely and securely assembled.
 - Always check your hedge trimmer for proper condition and operation before starting work, particularly the retaining latch, trigger switch, and cutting blades.
 - Ensure that the retaining latch and trigger switch move freely and always spring back to the stop position when released. The trigger switch must not engage until the retaining latch is unlocked.

- Never attempt to modify or override the controls or safety devices in any way.
- The cutting blades must move only when the battery is inserted, the retaining latch is unlocked and the trigger switch is depressed.
- If your hedge trimmer or any part is damaged or does not function properly, take it to your authorized STIHL servicing dealer. Do not use the hedge trimmer until the problem has been corrected.

- Before inserting the battery:
 - Check the contacts in the battery compartment for corrosion or other foreign matter and keep clean.
 - Never insert or use a malfunctioning, damaged, cracked, leaking or deformed battery.
 - Read and follow the instructions on switching on the hedge trimmer,  15.1.
- To help reduce the risk of serious personal injury or death from unintentional starting:
 - Be sure the retaining latch is in the locked position and the trigger switch is in the off position before inserting the battery.
 - Never carry the hedge trimmer with your finger on the trigger switch.
 - Release the trigger switch before removing the battery.



- Remove the battery before assembling, transporting, adjusting, inspecting, cleaning, servicing, maintaining or storing the hedge trimmer and any other time it is not in use.
- Never leave the hedge trimmer unattended when the battery is inserted.
- Never store the battery in the hedge trimmer.

- Before switching on your hedge trimmer, take the following steps to reduce the risk of personal injury, loss of control or inadvertent contact with the cutting attachment:
 - Be sure that the cutting blades are clear of you and all other obstructions and objects, including the ground.
 - Never switch on the hedge trimmer with material between the cutting blades.
 - Read and follow the instructions on switching on the hedge trimmer,  15.1.

6.5.2 Holding and Controlling the Hedge Trimmer

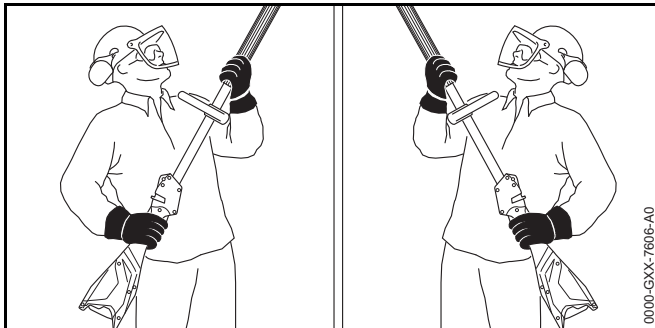
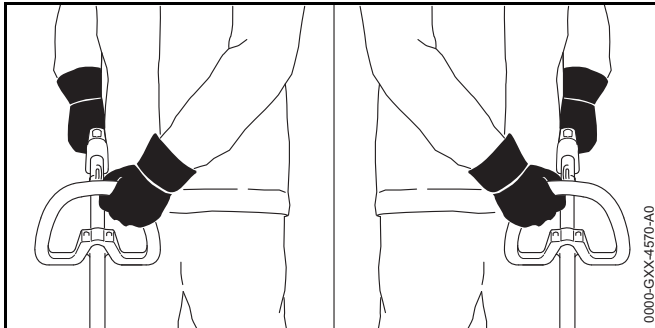

WARNING

- To maintain a firm grip and properly control your hedge trimmer:
 - Keep the handles clean and dry at all times. Keep them free of moisture, pitch, oil, grease and resin.
- To reduce the risk of serious or fatal injuries to the operator or bystanders from loss of control:
 - Always hold the hedge trimmer firmly with both hands when you are working.
 - Wrap your fingers tightly around the handles, keeping the handles cradled between your thumb and forefinger (see illustrations).
 - Position the hedge trimmer in such a way that all parts of your body are clear of the cutting attachment whenever the motor is running.
 - Never use the swivel handle during cutting operations.
- Operating the hedge trimmer with one hand may lead to loss of control and is therefore extremely dangerous. To reduce the risk of serious or fatal injury to the operator or bystanders from loss of control:



- Never attempt to operate the hedge trimmer with one hand.
- Never hold the material to be cut.
- Never remove cut material without first releasing the trigger switch and removing the battery.
- Release the trigger switch and remove the battery before clearing jammed material.

- To reduce the risk of serious or fatal cut injuries to the operator or bystanders from loss of control, keep proper footing and balance at all times:
 - Never work on a ladder, roof, in a tree or while standing on any other insecure support.
 - Take special care in overgrown or wet terrain and always watch for hidden obstacles such as tree stumps, roots, rocks, holes and ditches to avoid stumbling or falling.
 - Be extremely cautious when working on slopes or uneven ground.
 - For better footing, always clear away fallen branches, scrub, cuttings and other material, objects or vegetation that can increase the danger of slipping, tripping or falling.
 - Do not overreach. Keep proper footing and balance at all times.
- Any working position above shoulder height is tiring. To reduce the risk of injury from fatigue:
 - Never hold the machine with your rear hand on the control handle above shoulder height.
 - Set the adjustable cutter blades to the most suitable angle so that the unit can be held at a lower, less tiring position while providing adequate reach.
 - Take frequent breaks.
- To reduce the risk of serious or fatal cut injuries to the operator or bystanders from blade contact:



- Keep hands, feet and other body parts away from the cutting blades.
- Do not touch the cutting blades while the battery is inserted.
- Never touch moving cutting blades with your hand or any other part of your body.



- If the cutting blades become jammed by thick branches or other obstructions, release the trigger switch immediately and remove the battery before attempting to free the blades.

6.5.3 Working Conditions

⚠ WARNING

- Operate your hedge trimmer only under good visibility during favorable daylight conditions.
 - Postpone the work if the weather is windy, foggy, rainy or inclement.
- Your hedge trimmer is a one-person machine.
 - Bystanders, especially children, and animals should not be allowed in the area where it is in use.
 - Switch off the hedge trimmer immediately if you are approached.
- To reduce the risk of injury to bystanders and unauthorized users:
 - Never leave the hedge trimmer unattended when the battery is inserted.
 - Switch off the hedge trimmer and remove the battery during work breaks and any other time the hedge trimmer is not in use.
- Sparks generated from operation of the hedge trimmer may be capable of igniting combustible gases, liquids, vapors, dusts or other combustible materials and substances. To reduce the risk of fire and explosion:
 - Never operate the hedge trimmer in a location where combustible gases, liquids, vapors, dusts or other combustible materials and substances are present.
 - Read and follow recommendations issued by government authorities (e.g., CCOHS) for identifying and avoiding the hazards of combustible gases, liquids, vapors, dusts or other combustible materials and substances.

- Use of this hedge trimmer (including sharpening the cutting blades) can generate dust and other substances containing chemicals known to cause respiratory problems, cancer, birth defects and other reproductive harm.
 - Consult governmental agencies such as ECCC, CCOHS and PHAC and other authoritative sources on hazardous materials if you are unfamiliar with the risks associated with the particular substances you are cutting or with which you are working.
- Inhalation of certain dusts, especially organic dusts such as mold or pollen, can cause susceptible persons to have an allergic or asthmatic reaction. Substantial or repeated inhalation of dust or other airborne contaminants, especially those with a smaller particle size, may cause respiratory or other illnesses.
 - Control dust at the source where possible.
 - Always work with properly sharpened cutting blades.
 - To the extent possible, operate the hedge trimmer so that the wind or operating process directs any dust, mist or other particulate matter raised by the hedge trimmer away from the operator.
 - When respirable dust or other particulate matter cannot be kept at or near background levels, always wear a respirator that is approved by PHAC and rated for worksite-specific conditions. Follow the recommendations of governmental authorities (e.g., CCOHS/PHAC) and occupational and trade associations.
- If the vegetation being cut or the surrounding ground is coated with a chemical substance, such as pesticide or herbicide:
 - Read and follow the instructions and warnings that accompanied the substance coating the vegetation or surrounding ground.

6.5.4 Operating Instructions

WARNING

- To reduce the risk of serious or fatal cut injuries to the operator or bystanders from blade contact:



- Keep hands, feet and other body parts away from the cutting blades.
 - Do not touch the cutting blades while the battery is inserted.
 - Never touch moving cutting blades with your hand or any other part of your body.
 - Never hold the material to be cut or attempt to remove cut material without first releasing the trigger switch and removing the battery.
 - Release the trigger switch and remove the battery before clearing jammed material.
- To reduce the risk of severe personal injuries from unintentional starting:
 - Never touch the cutting blades with your hand or any other part of your body when the battery is inserted, even when the cutting blades are not moving.



- If the cutting blades become jammed by branches or other obstructions, switch off the hedge trimmer immediately and remove the battery before attempting to free the blades.

- The cutting blades continue to move for a short period after the trigger switch or switch lever is fully released.
 - Wait for the cutting blades to stop before walking with the hedge trimmer or putting it down.
- In the event of an emergency:
 - Switch off the motor immediately and remove the battery.
- Contacting foreign objects while cutting could damage the cutting blades and may cause them to crack, chip, break or jam. To reduce the risk of severe personal injury or death from loss of control, and to reduce the risk of damage to the hedge trimmer:
 - Inspect the material to be cut and the surrounding area for stones, fence wire, metal or other foreign objects before starting work. Do not use the hedge trimmer in areas where the cutting blades could contact such objects.
 - Take particular care when cutting next to, against or near wire fences. Do not touch the wire with the cutting blades.
 - When working close to the ground, make sure that no sand, grit or stones get between the cutting blades.
 - Do not cut any areas of the hedge, bush, shrub or other vegetation that you cannot see.
- To reduce the risk of injury to bystanders:

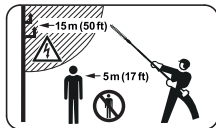

Keep bystanders at least 17 ft.
(5 m) away from the work area.

- Do not allow other persons in the general work area.
- If cutting the top of a taller hedge, check the other side of the hedge frequently for bystanders, animals and obstructions.

- Check the cutting blades at regular short intervals during operation, or immediately if there is a change in cutting behavior:
 - Switch off the hedge trimmer and remove the battery.
 - Check the condition, tightness and sharpness of the cutting blades.
 - Inspect the hedge trimmer for loose parts (nuts, screws, etc.) and for cracked, bent, warped or damaged cutting blades. Replace damaged cutting blades before using the hedge trimmer.
 - Always keep the cutting blades sharp.
- To reduce blade friction and the buildup of dirt, which can interfere with the proper functioning of the hedge trimmer:
 - STIHL recommends that you spray the cutting blades with a resin solvent, such as STIHL Resin Remover and Lubricant, before starting work.

⚠ DANGER

- To reduce risk of electrocution:



- Never operate this hedge trimmer in the vicinity of any wires or cables that may be carrying electric current.
- Do not rely on the hedge trimmer's insulation against electric shock.

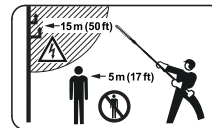

- Maintain a safe distance of at least 50 ft. (15 m) from any wires or cables that may be carrying electric current.

7 Battery Safety

7.1 Warnings and Instructions

⚠ WARNING

- Use of unauthorized batteries can damage the hedge trimmer and result in fire, explosion and personal injury and property damage.
 - Use only genuine STIHL AK series batteries.
- Use of STIHL AK series batteries for any purpose other than powering STIHL power tools could be extremely dangerous.
 - Use STIHL AK series batteries only to power compatible STIHL power tools.
- Use of unauthorized chargers can damage the battery and result in fire, explosion and personal injury and property damage.
 - Use only genuine STIHL AL 101, AL 300 or AL 500 series chargers to charge STIHL AK series batteries.
- The battery contains safety features and devices which, if damaged, may allow the battery to generate heat, rupture, leak, ignite or explode.
 - Never heat the battery above 212 °F (100 °C).
 - Never incinerate or place the battery on or near fires, stoves or other high-temperature locations.
 - Never use or charge a malfunctioning, damaged, cracked, leaking or deformed battery.
 - Never open, disassemble, crush, drop, subject to heavy impact or otherwise damage the battery.
 - Never expose the battery to microwaves or high pressures.
 - Never insert objects into the battery's cooling slots.



- High temperatures may cause the battery to generate heat, rupture, leak, ignite or explode, resulting in severe or fatal personal injury and property damage. Exposure to temperatures outside the recommended temperature range may also reduce battery life and performance.



- Use and store the battery only within an ambient temperature range of 14 °F to 122 °F (-10 °C to 50 °C).
- Never store the battery in direct sunlight or inside a vehicle in hot weather.
- To reduce the risk of personal injury and property damage in the event the battery emits smoke, an unusual smell or feels unusually hot while using, charging or storing:
 - Immediately discontinue using or charging the battery. Contact the authorities in the event of fire or explosion.
- To reduce the risk of a short circuit, which could lead to electric shock, fire and explosion:
 - Keep the battery dry. Protect it from rain, water, liquids and damp conditions.
 - Never immerse the battery in water or other liquids.
 - Never bridge the battery terminals with wires or other metallic objects.
 - Keep a battery that is not in use away from metal objects (e.g., paper clips, nails, coins, keys).
 - Never transport or store the battery in a metal container.
 - Store the battery indoors in a dry room.
 - Never store the battery in damp or corrosive environments or in conditions that could lead to corrosion of its metal components.
 - Never store the battery in the hedge trimmer or charger.
 - Protect the battery from exposure to corrosive agents such as garden chemicals and de-icing salts.
 - Protect the battery from exposure to conductive liquids such as salt water.



- Do not attempt to repair, open or disassemble the battery. There are no user-serviceable parts inside.
- Leaking battery fluid is potentially harmful and can cause skin and eye irritation, chemical burns and other serious personal injury.
 - Avoid contact with skin and eyes.
 - Use an inert absorbent such as sand on spilled battery fluid.
 - In the event of accidental contact, immediately rinse the contact area thoroughly with mild soap and water.
 - If fluid gets into your eye(s): Do not rub. Rinse water over the open eye(s) for at least 15 minutes and seek medical attention.
- A battery fire can be dangerous. To reduce the risk of severe personal injury and property damage in the event of fire:
 - Evacuate the area. Fire can spread rapidly. Stay clear of any vapors generated and maintain a safe distance.
 - Contact the fire department.
 - Although water can be used to put out a battery fire, use of a multi-purpose dry chemical fire extinguisher is preferable.
 - Consult the fire department regarding proper disposal of a burned battery.
- Dropping the battery could result in personal injury or property damage. To prevent the battery from falling during removal:
 - Place the hedge trimmer on a level surface.
 - Use care when ejecting the battery.

8 Charger Safety

8.1 Warnings and Instructions

WARNING

- To reduce the risk of fire, electric shock and other personal injury or property damage:
 - Read and follow all cautionary markings on the charger, battery and hedge trimmer and all instructions in this manual before using the charger.
 - Charge only genuine STIHL AK or STIHL AP series batteries. Other batteries may burst, catch fire or explode, resulting in personal injury and property damage.
- 
- For indoor use only.
 - Keep the charger dry. Protect it from rain, water, liquids and damp conditions. Never insert a wet battery or use a wet charger.
 - Do not handle the charger, including power supply cord and plug, with wet hands.
 - Never use a damaged charger.
 - Never charge malfunctioning, damaged, cracked, leaking or deformed batteries.
 - Never store a battery in the charger.
 - Operate the charger only indoors, in dry rooms and within an ambient temperature range of 41 °F to 104 °F (5 °C to 40 °C).
 - Keep the charger out of the reach of children.
 - Always plug the charger into a properly installed electrical outlet matching the voltage and electrical frequency stated on the charger.
 - Never use power strips to operate multiple chargers or other devices from the same outlet or on the same circuit.

- Do not operate a charger that has received a sharp or heavy blow, has been dropped or is otherwise damaged in any way.
- Do not attempt to repair, open or disassemble the charger. There are no user-serviceable parts inside.
- To reduce the risk of electric shock or fire from a short circuit:
 - Make sure the battery and charger are completely dry before starting the charging process.
 - Never bridge the contacts of the charger with wires or other metallic objects.
 - Do not insert any objects into the charger's cooling slots.
- The charger heats up during the charging process. To reduce the risk of fire:
 - Do not operate on a combustible surface (e.g., paper, cardboard, textiles) or in a combustible environment.
 - Allow the charger to cool down normally. Do not cover it.
- Chargers can produce sparks which may ignite combustible gases, liquids, vapors, dusts or other combustible materials. To reduce the risk of fire and explosion:
 - Do not operate in a location where combustible gases, liquids, vapors, dusts or other combustible materials are present.
- Using a damaged power supply cord or plug may result in fire, electric shock and other personal injury or property damage. To reduce these risks:
 - Check the charger's power supply cord and plug regularly for damage. If damaged, immediately disconnect the plug from the electrical outlet.
 - Replace the charger if the power supply cord becomes damaged. The power supply cord cannot be repaired or replaced.
- Unplug the power supply cord from the outlet when the charger is not in use.
- Never jerk the power supply cord to disconnect it from the electrical outlet. To unplug, grasp the plug, not the power supply cord.
- Do not use the power supply cord for any other purpose, e.g., for carrying or hanging up the charger.
- Make sure the power supply cord is located or marked so that it will not be stepped on, tripped over, come in contact with sharp objects or moving parts, or otherwise be subjected to damage or stress.
- An extension cord should not be used unless absolutely necessary. Overloading an extension cord can result in overheating and fire. If an extension cord must be used:
 - Use only a properly wired 16 gauge (AWG 16) or heavier gauge extension cord.
 - Never connect more than one charger or other device to an extension cord.
 - Never use an extension cord with a wattage rating lower than the wattage on your charger's rating plate.
 - Never use an extension cord if the blades on its plug are different from the blades on the charger plug in number, size or shape.
 - Do not link (chain) extension cords.
- In case of fire, or if the charger or the battery it is charging emits smoke, an unusual smell, feels hot or appears abnormal in any other way:
 - Immediately disconnect the charger from the outlet. Contact the authorities in the event of fire or explosion.



9 Maintenance, Repair and Storage

9.1 Warnings and Instructions

⚠ WARNING





- There are no user-authorized repairs for the hedge trimmer or battery or charger. To reduce the risk of fire, electric shock or other personal injury and property damage:
 - Users may carry out only the cleaning and maintenance operations described in this manual. Users must not attempt any other cleaning, maintenance or repair.
 - Strictly follow the cleaning and maintenance instructions in the appropriate sections of this instruction manual.
 - STIHL recommends that all repair work be performed by authorized STIHL servicing dealers.
 - Unintentional starting may result in personal injury or property damage. To reduce the risk of personal injury and property damage from unintentional starting:
 - Remove the battery before inspecting the hedge trimmer or carrying out any cleaning, maintenance or repair work, before storing, and any other time the hedge trimmer is not in use.
 - The cutting blades are the only user-serviceable parts of the hedge trimmer. Proper maintenance will help maintain cutting performance and reduce the risk of personal injury.
 - Wear heavy-duty non-slip work gloves when handling the cutting blades.
 - Keep the cutting blades clean and sharp.
 - Tighten all nuts, bolts and screws after each use.
 - Never repair damaged cutting blades by welding, straightening or modifying the shape. This may cause parts of the cutting blades to experience
- uneven or excessive wear or other damage that can lead to a malfunction or breakage during operation, resulting in serious or fatal injuries.
 - Use of parts that are not authorized or approved by STIHL may cause serious or fatal injury or property damage.
 - STIHL recommends that only identical authorized STIHL replacement parts be used for repair or maintenance.
 - To reduce the risk of short circuit and fire:
 - Keep the battery guides free of foreign matter. Clean as necessary with a dry cloth or soft, dry brush.
 - Improper storage can result in unauthorized use, damage to the hedge trimmer and battery and charger, and an increased risk of fire, electric shock and other personal injury or property damage.
 - Remove the battery from the hedge trimmer before storing.
 - Never store the hedge trimmer and charger with the battery inserted.
 - Store the hedge trimmer and battery and charger indoors in a dry, secure place that cannot be accessed by children or other unauthorized users.
 - Never store the battery in the hedge trimmer, in the charger, in a metal container or in a container with metal objects (e.g., paper clips, nails, coins, keys).
 - To reduce the risk of electric shock and other personal injury or property damage when mounting the charger and wall bracket:
 - Ensure that no electrical cables, pipes or other service lines run behind the wall where the charger and wall bracket is to be mounted.
 - Mount the charger and wall bracket only as described in this manual.



10 Before Starting Work

10.1 Preparing the Hedge Trimmer for Operation



Before starting work:

- ▶ Fully charge the battery,  11.
- ▶ Mount the hedge trimmer's loop handle,  13.2.
- ▶ Mount the cutting blades,  13.1.
- ▶ Check the controls for proper function and condition,  16.1.
- ▶ Check the cutting attachment for damage or other problems.

11 Charging the Battery

11.1 Setting up the Charger

WARNING

Read and follow the battery and charger safety precautions and instructions in this manual,  7 and  8. To reduce the risk of short circuit, which could lead to electric shock, fire and explosion, make sure the charger and its components are dry and not damaged; operate the charger indoors at an appropriate ambient temperature,  8.

WARNING

Since the battery and charger heat up during the charging process, do not operate the charger on a combustible surface or in a location where combustible gases, liquids, vapors, dusts or other materials and substances are present,  8.

To set up the charger:

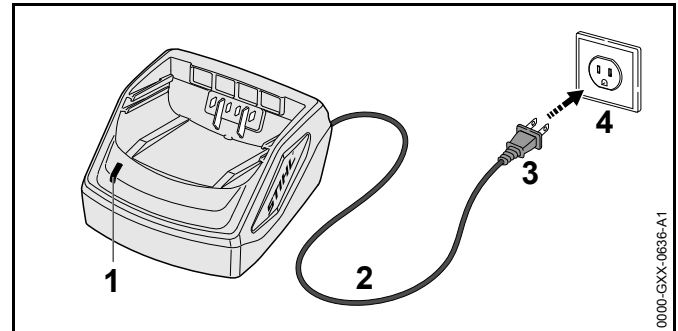

- ▶ Insert the plug (3) into a properly installed wall outlet (4) matching the voltage and electrical frequency stated on the rating plate on the charger.

The charger runs a self-test immediately after it is plugged in. The charger LED (1) will glow green for about 1 second, then it will glow red briefly before going out. Once the LED goes out, the self-test is complete and the charger is ready to charge the battery.

- ▶ Position the power supply cord (2) so that it will not be stepped on, tripped over, come in contact with sharp objects or moving parts or otherwise present a tripping hazard or be subjected to damage or stress.

11.2 Charging

WARNING

STIHL batteries contain safety features and devices which, if damaged, may allow the battery to generate heat, rupture, leak, ignite or explode. Never charge a malfunctioning, damaged, cracked, leaking or deformed battery or use a charger that has been damaged. For indoor use only. Keep the charger dry. Protect it from rain, water, liquids and damp conditions. Never insert a wet battery. Never use a wet charger,  8.

To charge the battery:

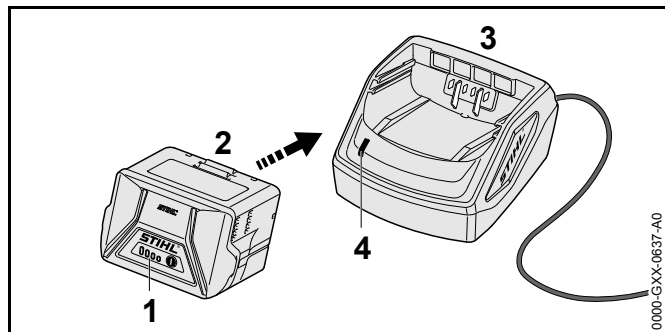

- ▶ Push the battery (2) into the charger (3) until it stops. The LED on the charger (4) glows green when the battery is charging.

The LEDs (1) on the battery glow green and show the state of charge.

The charging process is complete when the LED on the charger and the LEDs on the battery go out.

The charger turns itself off when the battery is fully charged.

- ▶ Remove the battery from the charger and disconnect the power supply cord from the electrical outlet when charging is complete.

A battery is not fully charged when it ships from the factory. STIHL recommends that you fully charge the battery before using it the first time.

Operate the charger only indoors, in dry rooms and within an ambient temperature range of 41 °F to 104 °F (5 °C to 40 °C).

The battery heats up during operation of the hedge trimmer. If a hot battery is inserted into the charger, it may be necessary for it to cool down before charging starts. The charging process begins only after the battery has cooled down sufficiently.

Charging time depends on a number of factors, including battery condition and ambient temperature. For a complete list of approximate charging times, see www.stihl.com/charging-times.

11.3 Mounting the Charger on a Wall

When mounting, ensure that no electrical cables, pipes or other service lines run in the wall behind the charger.

To mount the wall charger:

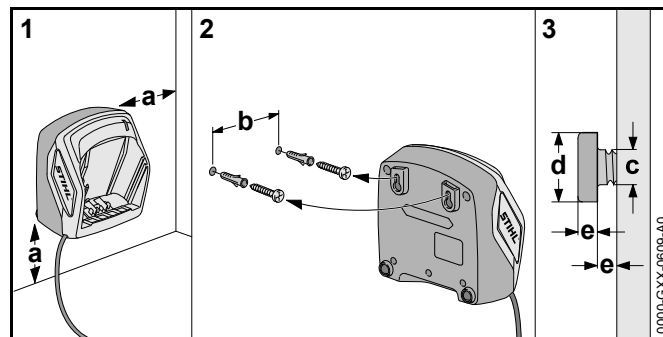

- ▶ Mount the charger indoors in a dry room near an electrical outlet.
- ▶ Sink the screws into a wall stud. Use appropriate screw-in wall anchors or other similar mounting devices if an appropriate wall stud is not available.
- ▶ Align the charger as shown above. Mount to a wall with the following dimensions:
 - a = minimum 3.9 in. (100 mm)
 - b (for AL 101) = 3.0 in. (75 mm)
 - b (for AL 300 and AL 500) = 4.7 in. (120 mm)
 - c = 0.2 in. (4,5 mm)
 - d = 0.4 in. (9 mm)
 - e = 0.1 in. (2,5 mm)

12 LED Diagnostics

12.1 LEDs on the Battery

12.1.1 Battery Status

Four LEDs show the status of the battery. These LEDs can glow or flash green or red.

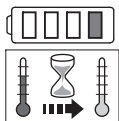

If one LED glows red continuously: the battery is either too hot or too cold. Allow the battery to warm up or cool down gradually at an ambient temperature of about 50 °F to 68 °F (10 °C to 20 °C).

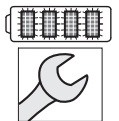

If all 4 LEDs flash red: the battery has a malfunction and must be replaced. Do not attempt to charge, use or store the battery.

12.1.2 Hedge Trimmer Status

When the battery is inserted in the hedge trimmer, the same LEDs on the battery will indicate the status of the hedge trimmer.

If three LEDs glow red continuously: the hedge trimmer motor is too hot. Allow the motor to cool down.

If three LEDs flash red when you activate the switch lever and trigger switch: the hedge trimmer has an electrical malfunction. Do not operate the hedge trimmer. Have it checked by an authorized STIHL servicing dealer before use or storage.

For troubleshooting information, 23.1.

12.1.3 Charge Status

The LEDs on the battery also show the battery's state of charge.

To determine the battery's state of charge:

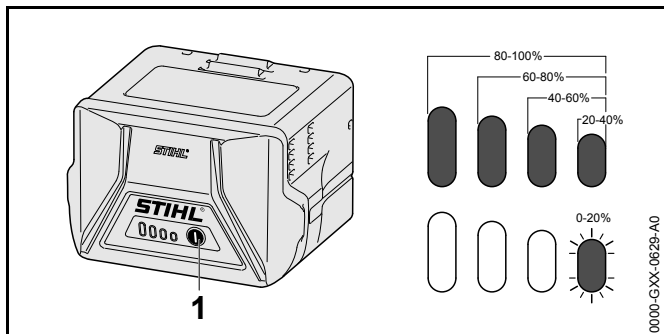

- ▶ Press the button (1) on the battery.
The LEDs on the battery will glow or flash green for about 5 seconds and indicate the state of charge (see illustration).

For example:

If four green LEDs glow continuously: full charge.

If one green LED is flashing: less than 20 % charge.

12.2 LED on the Charger

One LED shows the status of the charger. The LED can glow green or flash red.



If the LED glows green continuously: the battery is being charged.

or

The battery is too hot or too cold for charging. To determine, check the LEDs on the battery. If there is one glowing red light, allow the battery to warm up or cool down gradually at an ambient temperature of about 50 °F to 68 °F (10 °C to 20 °C).



If the LED flashes red: there is no electric contact between the battery and the charger. Remove and reinsert the battery.

or

The battery has a malfunction and must be replaced. Check the LEDs on the battery. Do not use or charge a battery if its LEDs indicate a malfunction.

or



The charger has a malfunction. Have it checked by an authorized STIHL servicing dealer before use.

For more information, 23.

13 Assembling the Hedge Trimmer

13.1 Mounting the Cutting Blades

To mount the cutting blades:

- ▶ Switch off the hedge trimmer,  15.2.
- ▶ Remove the battery,  14.2.
- ▶ Fit the blade scabbard so that it completely covers the cutting blades.

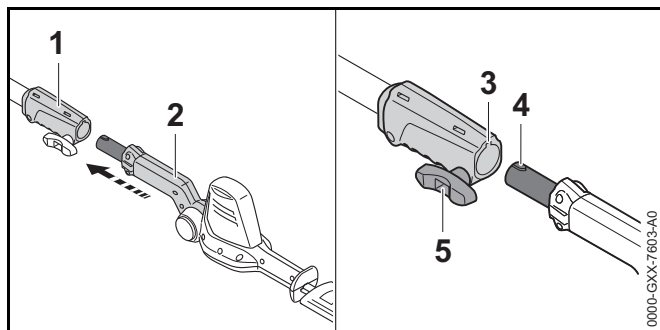



- ▶ Line up the coupling sleeve (1) and cutting blades (2) so that the groove (3) and lug (4) face upwards.
- ▶ Push the cutting blades (2) into the coupling sleeve (1).
- ▶ Turn the wing screw (5) clockwise and tighten it down firmly.

13.2 Mounting the Loop Handle

WARNING

To reduce the risk of injury from loss of control, ensure that the loop handle is properly mounted and adjusted before starting work.

To mount the loop handle:

- ▶ Switch off the hedge trimmer,  15.2.
- ▶ Remove the battery,  14.2.

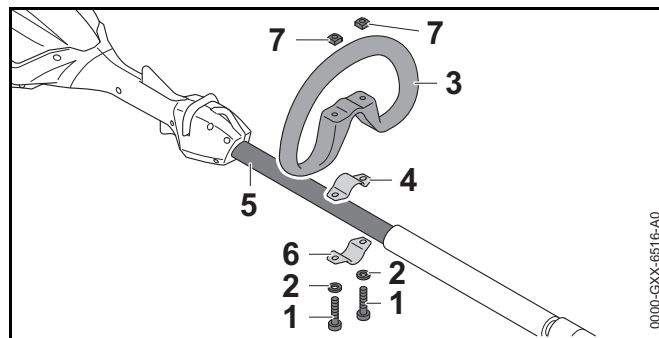



- ▶ Position one clamp (4) in the loop handle (3).
- ▶ Position the other clamp (6) against the underside of the drive tube (5) and line up the holes in the loop handle and clamps.
- ▶ Put washers (2) on the screws (1) and insert the screws through the holes in the loop handle and clamps.
- ▶ Attach the square nuts (7) and tighten securely. Ensure that the handle is tight and will not move during operation.

14 Inserting and Removing the Battery

14.1 Inserting the Battery

WARNING

Never use a malfunctioning, damaged, cracked, leaking or deformed battery,  7. Use and store the battery only within an ambient temperature range of 14 °F to 122 °F (- 10 °C to 50 °C),  7.

WARNING

To reduce the risk of unintended activation, never store the battery in the hedge trimmer,  20.3.

To insert the battery:

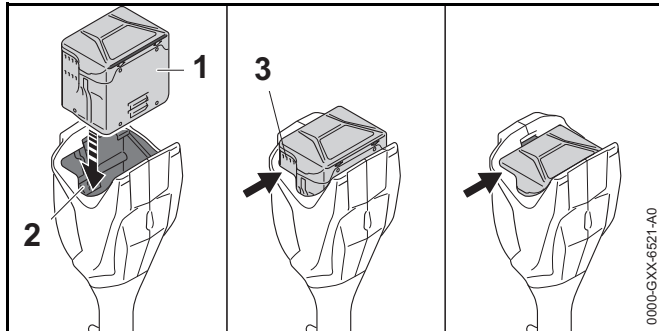

- ▶ Insert the battery (1) into the battery compartment (2) until you hear an audible click. In this position, the cooling slots (3) on the battery are still visible and the battery is locked in the battery compartment. There is no electrical contact between the battery and the hedge trimmer.
- ▶ To supply power to the hedge trimmer, push the battery into the battery compartment until it stops. The battery is properly inserted when you hear a second audible click and the cooling slots (3) are no longer visible. In this position, there is electrical contact between the battery and the hedge trimmer.

Since a new battery is not fully charged, STIHL recommends that you fully charge the battery before using it the first time,  11.

14.2 Removing the Battery

WARNING

To reduce the risk of severe personal injury from unintended activation, always remove the battery before assembling, transporting, adjusting, cleaning, servicing, maintaining or storing the hedge trimmer and any other time it is not in use.

WARNING

Use care when ejecting the battery to prevent it from falling and causing personal injury or property damage.

To remove the battery:

- ▶ Release the trigger switch.
- ▶ Place the hedge trimmer on a level surface.
- ▶ Position your hand behind the battery.

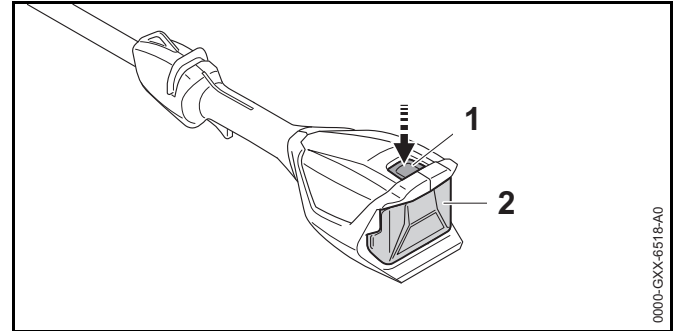

- ▶ Press down on the locking lever (1) to eject the battery (2) from the battery compartment.



NOTICE

Avoid exposing the battery to excessive heat or prolonged periods of direct sunlight. Use or storage outside the recommended ambient temperature range can reduce the performance and/or service life of the battery.



15 Switching the Hedge Trimmer On and Off

15.1 Switching On

WARNING

To reduce the risk of serious or fatal injuries to the operator or bystanders from blade contact, keep hands, feet and other parts of the body away from the cutting blades,  6.5.2. Do not touch the cutting blades while the battery is inserted. Never touch moving cutting blades with your hand or any part of your body,  6.5.4.

⚠ WARNING

Never operate your hedge trimmer if it is modified, damaged, improperly adjusted or maintained, not completely and securely assembled or not functioning properly,  6.4. To reduce the risk of personal injury, always wear proper clothing and protective apparel, including proper eye protection, when operating your hedge trimmer,  6.3. To reduce the risk of serious or fatal injury from loss of control, always hold the hedge trimmer with both hands when you are working,  6.5.2.

Before switching on:

- ▶ Make sure you have a secure and firm footing.
- ▶ Stand upright.
- ▶ Always hold and operate the hedge trimmer with one hand firmly on the rear or control handle and the other hand firmly on the loop handle or handle hose.

To switch the hedge trimmer on:

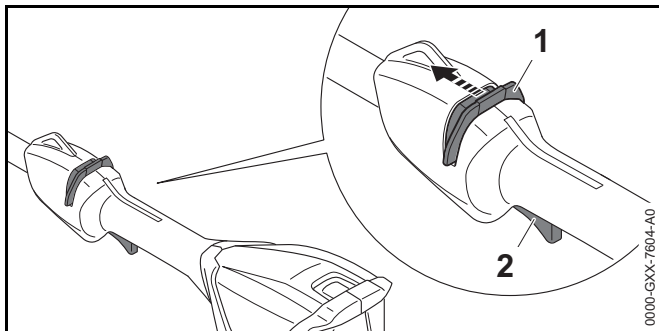

- ▶ Unlock the retaining latch (1) by pushing it forward with your thumb. Hold it in this unlocked position.
- ▶ Squeeze the trigger switch (2) with your index finger. The cutting blades will start moving. The retaining latch can be released and will stay in the unlocked position as long as the trigger switch is depressed.

The motor will not switch on unless the retaining latch is unlocked and the trigger switch is pressed.

15.2 Switching Off

⚠ WARNING

The cutting blades will continue to move for a short while after the trigger switch is released. To avoid serious or fatal injury, avoid contact with the moving cutting blades. To reduce the risk of personal injury from unintended activation or unauthorized use, switch off the motor, ensure the cutting blades have stopped and remove the battery before transporting or putting the hedge trimmer down.

To switch the hedge trimmer off:

- ▶ Release the trigger switch. Once the trigger switch has been released, the retaining latch will return to its locked position and activation of the trigger switch will be blocked.

The cutting blades will continue to move for a short time after the trigger switch is released. Take care to avoid contact after releasing the trigger switch and when setting down the hedge trimmer.

16 Checking the Controls

16.1 Testing the Controls

Before starting work, confirm that the retaining latch (1) and trigger switch (2) are undamaged and functioning properly:

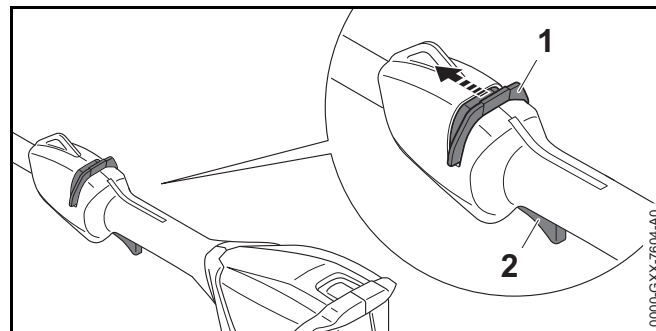

Retaining Latch (1) and Trigger Switch (2)

! WARNING

To reduce the risk of serious or fatal injuries, keep hands, feet and other parts of the body away from the cutting blades. Do not touch the cutting blades while the battery is inserted. Never touch moving cutting blades with your hand or any part of your body,  6.5.2. Keep bystanders out of the area while testing the controls.

To test the retaining latch and trigger switch:

- ▶ Remove the battery.
- ▶ Unlock the retaining latch by pushing it forward with your thumb.
- ▶ Hold the retaining latch in the unlocked position.
- ▶ Depress the trigger switch.
- ▶ Release the retaining latch and trigger switch.
The retaining latch and trigger switch should return to their respective locked positions. If they do not, take the hedge trimmer to an authorized STIHL servicing dealer to be repaired before use.

If you can depress the trigger switch without first unlocking the retaining latch, take the hedge trimmer to an authorized STIHL servicing dealer to be repaired before use.

- ▶ Insert the battery.
- ▶ Hold the hedge trimmer firmly with both hands, your fingers wrapped tightly around the handles. Unlock the retaining latch and depress the trigger switch.
The hedge trimmer should switch on. If it does not, take the hedge trimmer to an authorized STIHL servicing dealer to be repaired before use.
- ▶ Release the trigger switch.
The hedge trimmer should switch off.
- ▶ If the cutting attachment does not stop after you release the trigger switch, remove the battery and take the hedge trimmer to an authorized STIHL servicing dealer to be repaired before use.

17 During Operation



17.1 Adjusting the Angle of the Cutting Blades

! WARNING

To reduce the risk of serious or fatal injuries, keep hands, feet and other parts of the body away from the cutting blades while making adjustments. Hold the cutting blades by the swivel handle. Remove the battery before attempting to adjust the angle of the cutting blades. Keep bystanders out of the area.

The angle of the cutting blades can be adjusted to 2 different positions upwards and 4 different positions downwards to suit the application and the height and reach of the user.

To adjust the angle of the cutting blades:

- ▶ Switch off the hedge trimmer,  15.2.
- ▶ Remove the battery,  14.2.

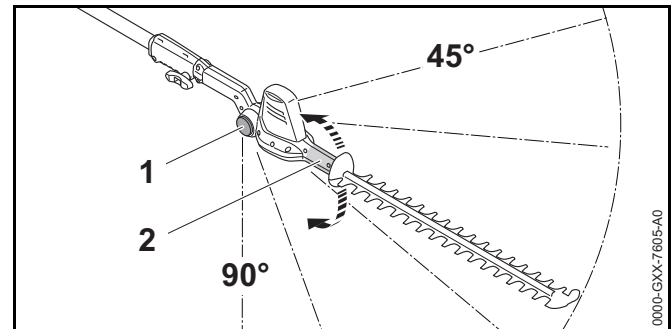



- ▶ Hold the swivel handle (2) firmly.
- ▶ Depress the cutting blades release button (1) at both sides and hold it in this unlocked position.
- ▶ Move the cutting blades to the required angle.
- ▶ Release the cutting blades release button (1) at both sides.
- ▶ Move the swivel handle (2) up and down until the cutting blades engage.
That completes the adjustment.

17.2 Using the Hedge Trimmer

⚠ WARNING

To avoid serious or fatal injury, avoid contact with the moving cutting blades. Never hold the material to be cut or attempt to remove cut material without first releasing the trigger switch and removing the battery. Release the trigger switch and remove the battery before clearing jammed material,  6.5.4.

⚠ WARNING

To reduce the risk of personal injury, never work with the hedge trimmer in the rain or in wet or damp conditions,  6.4. Always wear proper clothing and protective apparel, including proper eye protection,  6.3. Work carefully and maintain proper control of the hedge trimmer,  6.5.2.

The hedge trimmer is designed for two-handed operation.

- ▶ Before starting work with the hedge trimmer, remove thick branches with a hand pruning saw, loppers, chain saw or other appropriate tool.
- ▶ Do not cut stems, branches or other vegetation greater than 0.55 in. (14 mm) thick.

Observe all applicable laws, regulations, standards and ordinances.

Cutting at ground level



- ▶ Set the cutting attachment to a suitable angle.
- ▶ Move the hedge trimmer back and forth, keeping the cutting blades parallel to the ground.

- ▶ Walk slowly and steadily forwards.
- ▶ If cutting performance deteriorates: Sharpen the cutting blades.

Cutting side of hedge

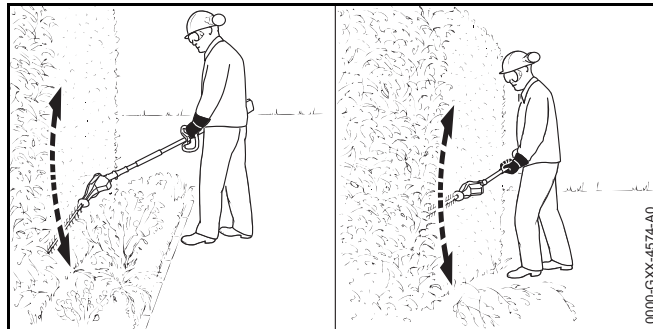

- ▶ If you have to cut at a certain distance from the hedge (flowerbed): Set the cutting attachment to a suitable angle.
- ▶ Swing the cutting attachment from the bottom of the hedge upwards in a controlled arc (see illustration above).
- ▶ Lower the nose of the cutting attachment, move along the hedge and swing the cutting attachment up again in a controlled arc.
- ▶ Cut the other side of the hedge in the same way.
- ▶ If cutting performance deteriorates: Sharpen the cutting blades.

Cutting top of hedge

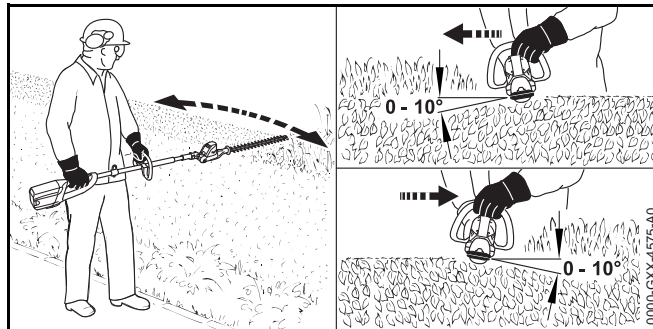

- ▶ Hold the cutting attachment at an angle of 0° to 10° as you move the cutting attachment horizontally, using both sides of the cutting attachment (see illustration above).
- ▶ If cutting performance deteriorates: Sharpen the cutting blades.

Cutting overhead

! WARNING

Any working position over shoulder height is tiring. To reduce the risk of injury from fatigue, never hold the machine with your rear hand on the control handle above shoulder height. Set the adjustable cutter blades to the most suitable angle so that the unit can be held at a lower, less tiring position while providing adequate reach. Take frequent breaks.

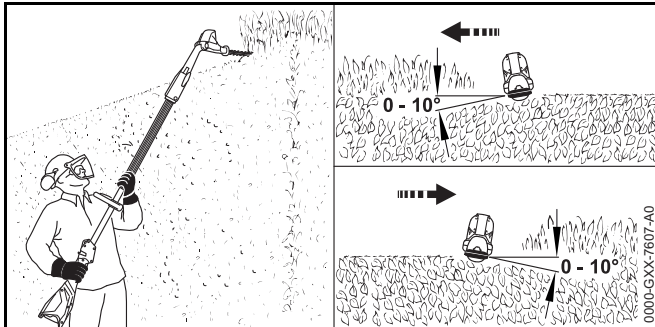

- ▶ Set the cutting attachment to a suitable angle.
- ▶ Hold the cutting attachment at an angle of 0° to 10° as you move the cutting attachment horizontally, using both sides of the cutting attachment (see illustration above).
- ▶ If cutting performance deteriorates: Sharpen the cutting blades.

18 After Finishing Work

18.1 Preparing for Transportation or Storage

! WARNING

To reduce the risk of personal injury from unintended activation or unauthorized use, switch off the motor, ensure the cutting blades have stopped and remove the battery before transporting the hedge trimmer or putting it down.

To prepare the hedge trimmer for transportation or storage:

- ▶ Switch off the hedge trimmer, 15.2.
- ▶ Remove the battery, 14.2.
- ▶ Slide a blade scabbard over the cutting blades so that it covers the entire cutting attachment.
- ▶ If the hedge trimmer or battery became wet during operation, allow them to dry completely before charging or storing.

19 Transporting the Hedge Trimmer and Battery

19.1 Hedge Trimmer

! WARNING

Cover the entire length of the cutting blades with a blade scabbard before transporting or storing the hedge trimmer to reduce the risk of cut injuries from inadvertent contact.

When transporting the hedge trimmer:

- ▶ Slide a blade scabbard over the cutting blades so that it covers the entire cutting attachment.

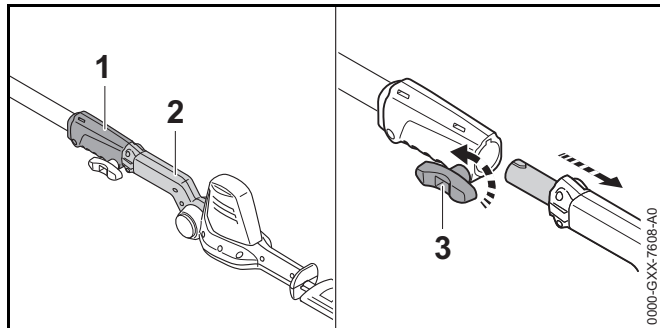

- ▶ Turn the wing screw (3) counterclockwise.
- ▶ Pull the cutting blades (2) out of the coupling sleeve (1).
- ▶ When transporting the powerhead by hand, hold it by the drive tube.
- ▶ When transporting the cutting blades by hand, hold them by the swivel handle with the cutting blades pointing backwards, opposite the direction in which you are walking.
- ▶ When transporting the hedge trimmer in a vehicle, cover the entire length of the cutting blades with a blade scabbard. Secure and position the hedge trimmer and the cutting blades to prevent turnover, impact and damage.

Your hedge trimmer comes standard with a blade scabbard.

19.2 Battery

! WARNING

To reduce the risk of a short circuit, which could lead to electric shock, fire and explosion, never transport the battery in a metal container or near metal objects (e.g., paper clips, nails, coins, keys), 7.

When transporting the battery:

- ▶ Place the battery in a non-metal container or carton and secure it against impact or damage. Never transport the battery in a metal or other container that is capable of conducting electricity, or near metal objects (e.g., paper clips, nails, coins, keys).
- ▶ If you are transporting the battery in a vehicle, secure it and its container to prevent turnover, impact and damage.

STIHL batteries comply with the requirements set forth in UN-Manual ST/SG/AC.10/11/Rev.5/Part III, Subsection 38.3.

Commercial air, vessel and ground transportation of lithium ion cells and batteries is regulated. The battery is classified as a UN 3480, Class 9, packaging group II product. Shipping it, either as a complete tool or the battery, requires compliance with all applicable shipping regulations. Check with the ground, vessel, air cargo or passenger airline to determine if transport is prohibited or subject to restrictions or exemptions prior to shipping or travel.

Normally, no further conditions have to be met by the user in order to transport STIHL batteries by road to the power tool's operating site. Check and comply with any special regulations that may apply to your situation.

For further information please go to www.stihlusa.com/battery-transportation-safety.



20 Storing the Hedge Trimmer, Battery and Charger

20.1 Hedge Trimmer

! WARNING

Store the hedge trimmer indoors in a dry, secure place that is inaccessible to children and other unauthorized users, 9.1. Never store the battery in the hedge trimmer or charger. Improper storage can result in unauthorized use and damage to the hedge trimmer, 9.1.

When storing the hedge trimmer:

- ▶ Clean the hedge trimmer,  21.
- ▶ Clean the cutting blades,  21.2.
- ▶ Store the hedge trimmer indoors in a dry and secure location, out of the reach of children and other unauthorized persons.

20.2 Storing the Hedge Trimmer on a Wall Bracket

The hedge trimmer can be stored on the wall bracket.

When mounting, ensure that no electrical cables, pipes or other service lines run in the wall behind the wall bracket.

To mount the wall bracket:

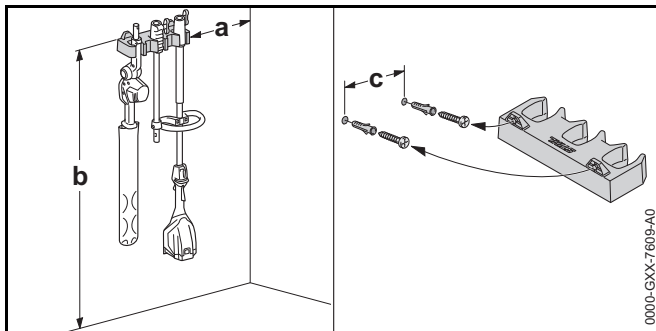

- ▶ Mount the bracket indoors in a dry room.
- ▶ Sink the screws into a wall stud. Use appropriate screw-in wall anchors or other similar mounting devices if an appropriate wall stud is not available.
- ▶ Align the bracket as shown above. Mount to a wall with the following dimensions:
 - a = minimum 8.0 in. (20 cm)
 - b = minimum 50.0 in. (130 cm)
 - c = 9.0 in. (22.8 cm)



To store the hedge trimmer and the cutting blades on the wall bracket:

- ▶ Disassemble the hedge trimmer.
- ▶ Hang up the drive tube with the coupling sleeve.



- ▶ Hang up the cutting blades with the swivel handle.

20.3 Battery

WARNING

To reduce the risk of a short circuit, which could lead to electric shock, fire and explosion, never store the battery in a metal container or near metal objects,  7. If the battery is damp or wet, allow it to dry thoroughly before storing,  7.

WARNING



High temperatures can damage the battery and result in loss of performance and a shortened battery life. It may also cause the battery to generate heat, rupture, leak, ignite or explode, resulting in severe or fatal personal injury or property damage. Use and store the battery only within an ambient temperature range of 14 °F to 122 °F (- 10 °C to 50 °C),  7. Never store the battery in direct sunlight or inside a vehicle in hot weather,  7.

To properly store the battery:

- ▶ Take the battery out of the hedge trimmer or the charger.
- ▶ Make sure the battery is dry and store it indoors in a dry and secure location.
- ▶ Keep it out of the reach of children and other unauthorized persons.
- ▶ Protect the battery against dampness and corrosive agents such as garden chemicals and de-icing salts.
- ▶ Protect the battery from exposure to conductive liquids such as salt water.
- ▶ For maximum battery life, store the battery at an ambient temperature between 50 °F and 68 °F (10 °C and 20 °C) with a charge between 40 % and 60 % (2 green LEDs).
- ▶ Do not leave spare batteries unused. Use them in rotation.

20.4 Charger

⚠ WARNING

Store the charger indoors, in a dry, secure place that is inaccessible to children and other unauthorized users,  8. Improper storage can result in unauthorized use, misuse or damage to the charger that can lead to fire and otherwise increase the risk of severe personal injury and property damage,  8.

To properly store the charger:

- ▶ Remove the battery from the charger.
- ▶ Disconnect the charger from the electrical outlet.

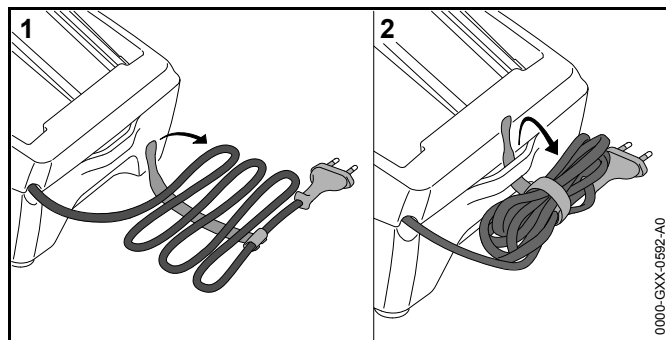

- ▶ Wrap the power supply cord and attach it to the charger.
- ▶ Store the charger indoors in a dry and secure location.
- ▶ Keep it out of the reach of children and other unauthorized persons.

21 Cleaning

21.1 Cleaning the Hedge Trimmer and Battery

⚠ WARNING



To reduce the risk of personal injury from unintended activation, remove the battery before carrying out any cleaning work,  9.1. Users of this hedge trimmer should carry out only the cleaning described in this manual.

To clean the hedge trimmer and battery:

- ▶ Clean the hedge trimmer's polymer components with a slightly dampened cloth. Do not use detergents or solvents. They may damage the polymer components.
- ▶ Keep the hedge trimmer's guides free from foreign matter and clean as necessary with a soft brush.
- ▶ Do not use a pressure washer to clean the hedge trimmer or spray it with water or other liquids.
- ▶ Keep the battery housing and guides free from foreign matter and clean as necessary with a soft brush or soft, dry cloth.

21.2 Cleaning the Cutting Blades

⚠ WARNING

To reduce the risk of personal injury from unintended activation, remove the battery before carrying out any cleaning work,  9.1. Users of this hedge trimmer should carry out only the cleaning described in this manual. To help prevent injuries, always wear heavy-duty work gloves when handling the hedge trimmer or its cutting blades,  6.3.

To clean the cutting blades:

- ▶ Spray both sides of the cutting blades with a resin solvent, such as STIHL Resin Remover and Lubricant.
- ▶ Insert the battery and switch on the hedge trimmer for a few seconds to evenly distribute the resin solvent throughout the cutting blades.
- ▶ Do not use a pressure washer to clean the cutting blades or spray them with water or other liquids.

22 Inspection and Maintenance

22.1 Inspecting and Maintaining the Hedge Trimmer

⚠ WARNING

To reduce the risk of personal injury from unintended activation, remove the battery before inspecting the hedge trimmer or carrying out any maintenance,  9.1. Carry out

only the maintenance operations described in this manual. There are no user-authorized repairs. STIHL recommends that repair work be performed by authorized STIHL servicing dealers.



To properly maintain the hedge trimmer:

- ▶ Sharpen the cutting blades.
- ▶ Have worn or damaged cutting blades replaced by an authorized STIHL servicing dealer.
- ▶ Have worn, missing or damaged safety labels replaced by an authorized STIHL servicing dealer.

If you make a warranty claim for a component that has not been serviced or maintained properly, coverage may be denied.

22.2 Inspecting and Maintaining the Cutting Blades

WARNING



To reduce the risk of personal injury from unintended activation, remove the battery before inspecting the cutting blades or carrying out any maintenance,  9.1. To help prevent injuries, always wear heavy-duty work gloves when handling the hedge trimmer or its cutting blades,  6.3. STIHL recommends having the cutting blades sharpened by an authorized STIHL servicing dealer.

Although it is best to have the cutting blades sharpened by a dealer on a workshop sharpener, it is possible to use a flat crosscut sharpening file.

Sharpen the cutting blades when cutting performance begins to deteriorate, i.e., blades frequently snag on branches or fail to cut material cleanly.

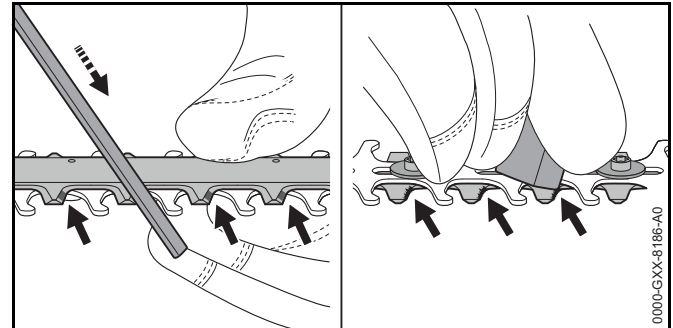
To sharpen the cutting blades with a file:



- ▶ Sharpen each cutting edge of the upper cutting blade with a sharpening file. Always file toward the cutting edge with a forward motion matching the sharpening angle,  24.2. Sharpen on the forward stroke. Lift off the blade on the backstroke.
- ▶ Only sharpen the cutting edges. Do not file blunt projecting parts of the cutting attachment, or the cutting blade guard. Make sure your sharpening stroke matches the sharpening angle,  24.2.
- ▶ Turn the hedge trimmer over.
- ▶ Use a whetstone to remove any burrs from the cutting edges. Remove as little material as possible.
- ▶ After sharpening, wipe away filing or grinding dust with a dry or slightly dampened cloth and then spray the cutting blades with a resin solvent, such as STIHL Resin Remover and Lubricant.

If you make a warranty claim for a component which has not been serviced or maintained properly, coverage may be denied.









NOTICE

Operating the machine with dull or damaged cutting blades may overload the motor. Keeping the cutting blades sharp helps maintain cutting performance and the expected life of the product.

23 Troubleshooting Guide

23.1 Hedge Trimmer and Battery

Always remove the battery before carrying out any inspection, cleaning or maintenance.

Condition	LEDs on Battery	Cause	Remedy
Hedge trimmer does not start when switched on.		No electrical contact between hedge trimmer and battery.	<ul style="list-style-type: none"> ▶ Remove the battery,  14.2. ▶ Visually check the electrical contacts in the battery compartment and on the battery. ▶ Reinsert the battery,  14.1.
	1 LED flashes green.	Battery has low charge.	▶ Charge the battery,  11.
	1 LED glows red.	Battery too hot / too cold.	▶ Allow the battery to warm up or cool down gradually at ambient temperatures of about 50 °F to 68 °F (10 °C to 20 °C).
	4 LEDs flash red.	Malfunction in battery.	<ul style="list-style-type: none"> ▶ Remove the battery and reinsert it,  14. ▶ Switch on the hedge trimmer,  15.1. ▶ If the LEDs continue to flash, do not attempt to use. The battery has a malfunction and must be replaced.
	3 LEDs glow red.	Hedge trimmer too hot.	▶ Allow the hedge trimmer to cool down.
	3 LEDs flash red.	Malfunction in hedge trimmer.	<ul style="list-style-type: none"> ▶ Remove the battery and reinsert it,  14 ▶ Switch on the hedge trimmer,  15.1. ▶ If the LEDs still flash, do not attempt to use. The hedge trimmer has a malfunction and must be checked by a servicing dealer.
Hedge trimmer cuts out during operation.	1 LED glows red.	Battery too hot / too cold.	<ul style="list-style-type: none"> ▶ Remove the battery,  14.2. ▶ Allow the hedge trimmer and battery to cool down gradually at ambient temperatures of about 50 °F to 68 °F (10 °C to 20 °C).
	3 LEDs glow red.	Hedge trimmer too hot.	

Always remove the battery before carrying out any inspection, cleaning or maintenance.

Condition	LEDs on Battery	Cause	Remedy
Runtime is too short.		Battery not fully charged.	▶ Charge the battery,  11.
		Useful life of battery has been reached or exceeded.	▶ Have the battery checked by an authorized STIHL servicing dealer.
Battery is not being charged even though LED on charger glows green.	1 LED glows red.	Battery too hot / too cold.	<ul style="list-style-type: none"> ▶ Allow the battery to warm up or cool down gradually at ambient temperatures of about 50 °F to 68 °F (10 °C to 20 °C). ▶ Operate the charger only in enclosed, dry rooms at ambient temperatures of 41 °F to 104 °F (5 °C to 40 °C).

23.2 Charger

Condition	LEDs on Charger	Cause	Remedy
LED on charger flashes red.	LED flashes red.	No electrical contact between charger and battery.	▶ Remove the battery and reinsert it into the charger.
		Malfunction in battery.	<ul style="list-style-type: none"> ▶ Remove the battery and reinsert it into the charger. ▶ If the LED continues to flash, do not attempt to charge. If 4 LEDs on the battery are flashing, it has a malfunction and must be replaced. Otherwise, have the battery checked by an authorized STIHL servicing dealer.
		Malfunction in charger.	▶ Have the charger checked by an authorized STIHL servicing dealer.

24 Specifications

24.1 STIHL HLA 56

Intended for household use.

- Approved battery type: STIHL AK series
- Weight without battery: 8.4 lbs. (3.8 kg)

For technical information regarding the STIHL AK series batteries, see the product information accompanying your battery.

For technical information regarding the STIHL AL 101, 300 and 500 series chargers, see the product information accompanying your charger.

Batteries, chargers and other accessories sold separately. Contact your authorized STIHL servicing dealer for pricing and availability.

24.2 Cutting Blades

- Tooth spacing: 1.2 in. (30 mm)
- Cutting length: 17.7 in. (450 mm)
- Sharpening angle: 35°

24.3 Symbols on the Hedge Trimmer, Battery and Charger

Symbol	Explanation
V	Volt
Hz	Hertz
A	Ampere
Ah	Ampere hour
W	Watt
Wh	Watt hour
AC	Alternating current
IP20	Degree of electrical protection

 Push and hold the retaining latch in this direction to unlock



Certification/listing mark of CSA



STIHL products must not be disposed of in the household trash, but only in accordance with local, state and federal laws and regulations and as provided in this manual,  26.



Direct current



Number of cells and stored energy according to cell manufacturer's specification. Usable energy will be less.



The RBRC seal indicates that STIHL has prepaid for battery recycling.



Read the manual



Insulation: Class II (Double Insulation)



Use and store charger only indoors in dry rooms.



California Energy Commission. This battery system complies with the California Energy Commission efficiency requirements.



Manufacturer Code

24.4 Engineering Improvements

STIHL's philosophy is to continually improve all of its products. As a result, engineering changes and improvements are made from time to time. Therefore, some changes, modifications and improvements may not be covered in this manual. If the operating characteristics or the appearance of your machine differs from those described in this manual, please contact your STIHL dealer or the STIHL distributor for your area for assistance.

24.5 EMC Compliance Statement for Power Tool and Charger

This Class B digital apparatus complies with Canadian ICES-003.

25 Replacement Parts and Equipment

25.1 Genuine STIHL Replacement Parts

STIHL recommends the use of genuine STIHL replacement parts. Genuine STIHL parts can be identified by the STIHL part number, the **STIHL** logo and, in some cases, by the STIHL parts symbol . The symbol may appear alone on small parts.

26 Disposal

26.1 Disposal of the Hedge Trimmer

STIHL products must not be thrown in household trash or disposed of except as outlined in this manual.

- ▶ Take the hedge trimmer, accessories and packaging to an approved disposal site for environmentally friendly recycling.
- ▶ Contact your authorized STIHL servicing dealer for the latest information on disposal and recycling.

26.2 Battery Recycling

WARNING

Handle discharged/depleted batteries carefully. Even if believed to be discharged, lithium ion batteries may never totally discharge and still may deliver a dangerous short circuit current. If damaged or exposed to high temperatures, they may leak, generate heat, catch fire or explode.

- ▶ Observe all federal, state and local disposal rules and regulations.

- ▶ Contact your authorized STIHL servicing dealer for the latest information on waste disposal.
- ▶ Recycle depleted batteries promptly.
- ▶ Keep batteries away from children. Do not disassemble and do not dispose of in fire.



STIHL is committed to the development of products that are environmentally responsible. This commitment does not stop when the product leaves the authorized STIHL servicing dealer. STIHL has partnered with the RBRC (Rechargeable Battery Recycling Corporation) to promote the collection and recycling of spent STIHL lithium ion batteries in the United States and Canada.

The RBRC seal indicates that STIHL has prepaid for battery recycling. RBRC has a toll free phone number (1-800-822-8837) that connects you to information on battery recycling locations and information on battery disposal bans or restrictions in your area. You can also return your spent battery to any authorized STIHL servicing dealer for recycling free of charge.

Table des matières

1	Préface	38	10.1 Préparation du taille-haies en vue de l'utilisation ...	57
2	Indications concernant la présente Notice d'emploi	38	11 Recharge de la batterie	57
2.1	Mentions d'avertissement	38	11.1 Installation du chargeur	57
2.2	Symboles employés dans le texte	39	11.2 Charge	58
3	Principales pièces	39	11.3 Montage du chargeur sur un mur	59
3.1	Taille-haies et batterie	39	12 Diagnostic à l'aide des DEL	59
4	Symboles de sécurité sur les produits	40	12.1 DEL sur la batterie	59
4.1	Taille-haies	40	12.2 DEL sur le chargeur	60
4.2	Batterie	41	13 Assemblage du coupe-haies	60
5	Indications générales de sécurité pour outils électroportatifs	41	13.1 Montage des lames de coupe	60
5.1	Introduction	41	13.2 Montage de la poignée tubulaire	61
5.2	Sécurité de la zone de travail	42	14 Insertion et retrait de la batterie	61
5.3	Sécurité électrique	42	14.1 Insertion de la batterie	61
5.4	Sécurité personnelle	42	14.2 Retrait de la batterie	62
5.5	Utilisation et entretien des outils électriques	43	15 Mise en marche et arrêt du taille-haies	63
5.6	Utilisation et entretien des outils à batterie	43	15.1 Mise en marche	63
5.7	Service	44	15.2 Mise à l'arrêt	63
5.8	Avertissements de sécurité relatifs au taille-haies	44	16 Vérification des commandes	64
6	CONSIGNES DE SÉCURITÉ IMPORTANTES	45	16.1 Vérification des commandes	64
6.1	Utilisation prévue	45	17 Pendant l'utilisation	64
6.2	Opérateur	45	17.1 Réglage de l'angle des lames de coupe	64
6.3	Équipement de protection individuelle	45	17.2 Utilisation du taille-haies	65
6.4	Taille-haies	46	18 Après avoir terminé le travail	67
6.5	Utilisation du taille-haies	48	18.1 Préparation pour le transport ou l'entreposage	67
7	Sécurité de la batterie	53	19 Transport du taille-haies et de la batterie	67
7.1	Avertissements et instructions	53	19.1 Taille-haies	67
8	Sécurité du chargeur	54	19.2 Batterie	67
8.1	Avertissements et instructions	54	20 Entreposage du taille-haies, de la batterie et du chargeur	68
9	Maintenance, réparation et rangement	56	20.1 Taille-haies	68
9.1	Avertissements et instructions	56	20.2 Rangement du taille-haie sur un support mural	68
10	Avant d'entreprendre le travail	57	20.3 Batterie	69
			20.4 Chargeur	69

STIHL

La présente Notice d'emploi est protégée par des droits d'auteur. Tous droits réservés, en particulier tout droit de copie, de traduction et de traitement avec des systèmes électroniques quelconques.

21 Nettoyage	70
21.1 Nettoyage du taille-haies et de la batterie	70
21.2 Nettoyage des lames de coupe	70
22 Inspection et maintenance	70
22.1 Inspection et maintenance du taille-haies	70
22.2 Inspection et maintenance des lames de coupe	71
23 Guide de dépannage	72
23.1 Taille-haies et batterie	72
23.2 Chargeur	73
24 Spécifications	74
24.1 STIHL HLA 56	74
24.2 Lames de coupe	74
24.3 Symboles sur le taille-haies, la batterie et le chargeur	74
24.4 Améliorations technologiques	74
24.5 Déclaration de conformité de l'appareil et du chargeur avec la directive CEM (sur la compatibilité électromagnétique)	75
25 Pièces de rechange et équipement	75
25.1 Pièces de rechange originales STIHL	75
26 Élimination	75
26.1 Mise au rebut du taille-haies	75
26.2 Recyclage de la batterie	75

1 Préface

Nous vous remercions pour votre achat. Les informations contenues dans le présent manuel vous aideront à obtenir des performances et une satisfaction maximales de votre taille-haies STIHL et, si elles sont respectées, réduiront le risque de blessure résultant de son utilisation.

CONSERVEZ CE MANUEL !



Un taille-haies étant un outil de coupe à grande vitesse, des précautions particulières doivent être observées pour réduire le risque de blessures.



Lisez attentivement le présent manuel d'utilisation avant utilisation et consultez-le ensuite régulièrement. Respectez toutes les consignes de sécurité. Une utilisation imprudente ou inadaptée du taille-haies peut entraîner des blessures graves, voire mortelles.

Demandez à votre distributeur agréé STIHL de vous montrer comment utiliser l'outil électrique.

Ne prêtez et ne louez pas votre taille-haies sans le présent manuel d'utilisation. N'autorisez l'utilisation du taille-haies qu'à des personnes qui comprennent parfaitement les informations contenues dans le présent manuel.

Pour plus d'informations, ou si vous ne comprenez pas certaines instructions du présent manuel, veuillez consulter le site www.stihl.ca ou prendre contact avec un distributeur agréé STIHL.

2 Indications concernant la présente Notice d'emploi

2.1 Mentions d'avertissement

Ce manuel contient des informations de sécurité qui nécessitent votre attention particulière et qui sont signalées par les symboles et les mentions d'avertissement suivants :

⚠ DANGER

Indique une situation dangereuse qui, si elle n'est pas évitée, entraînera la mort ou des blessures graves.

⚠ AVERTISSEMENT

Indique une situation dangereuse qui, si elle n'est pas évitée, pourrait entraîner la mort ou des blessures graves.

AVIS

Indique un risque de dommages matériels, y compris les dommages à la machine ou à ses composants individuels.

2.2 Symboles employés dans le texte

Le symbole suivant est inséré dans le texte pour vous faciliter l'utilisation de la présente Notice :

 Ce symbole renvoie au chapitre ou sous-chapitre indiqué, de la présente Notice d'emploi.

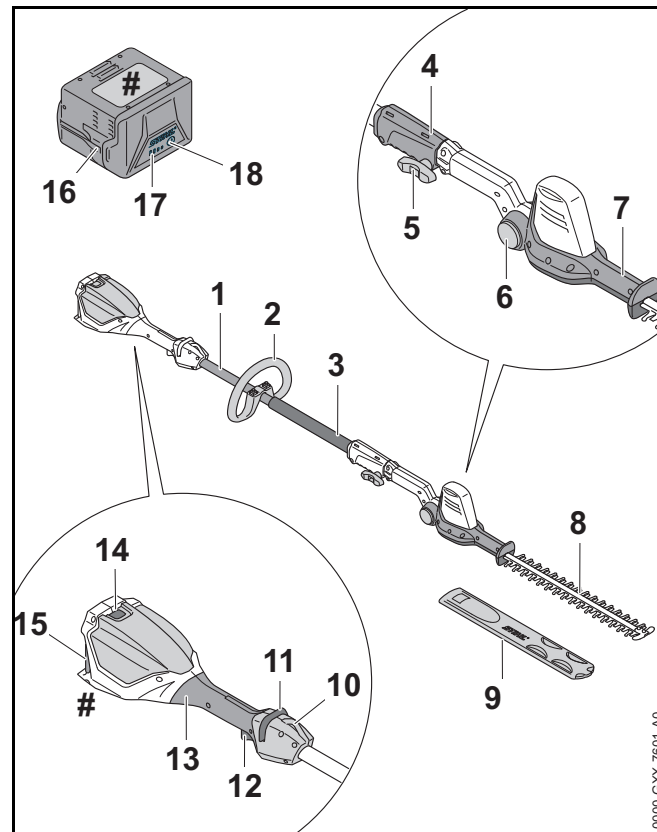
3 Principales pièces**3.1 Taille-haies et batterie****1 Tube d'entraînement**

Arbre du taille-haies

2 Poignée tubulaire

Poignée pour la main avant de l'opérateur.

3 Tuyau de poignée

Poignée pour la main avant de l'opérateur.

4 Manchon d'accouplement

Relie le tube d'entraînement aux lames de coupe

5 Vis à ailettes

Fixe / serre les lames de coupe au tube d'entraînement.

6 Bouton de déverrouillage des lames de coupe

Déverrouille les lames de coupe pour permettre le réglage de l'angle.

7 Poignée pivotante

Permet de régler la barre de coupe à l'angle souhaité.

8 Lames de coupe

Lames en acier pour la coupe des haies, des arbustes et des buissons.

9 Fourreau à lame

Couvre les lames de coupe afin de réduire le risque de blessure par un contact involontaire pendant le transport et le stockage.

10 Anneau de transport

Pour le raccordement d'un harnais au taille-haies

11 Verrou de retenue

Verrouille/déverrouille le commutateur de déclenchement.

12 Gâchette

Active l'outil de coupe lorsqu'elle est enfoncée.

13 Poignée de commande

Poignée pour la main arrière de l'opérateur.

14 Levier de verrouillage

Bloque la batterie dans son logement.

15 Logement de la batterie

Accueille la batterie.

16 Batterie

Fournit l'énergie électrique au moteur.

17 DEL sur la batterie

Indiquent l'état de charge de la batterie et signalent des messages d'erreur concernant d'éventuels dysfonctionnements au niveau de la batterie ou de l'outil électrique.

18 Bouton poussoir

Active les DEL de la batterie.

Plaque signalétique

Comporte des caractéristiques électriques ainsi que le numéro de série du produit.

4 Symboles de sécurité sur les produits

4.1 Taille-haies

Les symboles de sécurité suivants se trouvent sur le taille-haies :



Pour réduire le risque de blessure, respectez les consignes de sécurité spécifiées.



Lisez et observez toutes les consignes de sécurité dans le manuel d'utilisation. Une utilisation incorrecte peut causer des blessures graves, voire mortelles, ou des dommages matériels.



Pour réduire tout risque de blessure aux yeux, portez toujours une protection oculaire appropriée. Portez un casque de protection homologué s'il existe un risque de blessure à la tête,  6.3.



Portez des bottes robustes équipées de semelles antidérapantes. Les bottes de sécurité à embout d'acier sont recommandées,  6.3.



Portez toujours des gants de travail robustes antidérapants (par exemple en cuir ou en un autre matériau résistant à l'usure) lors de la manipulation de la machine ou des lames de coupe,  6.3.



Pour réduire tout risque de coupures, gardez les mains, les pieds et les autres parties du corps à distance des lames de coupe, 6.5.4.

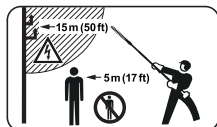

Pour réduire le risque de blessures corporelles, gardez les personnes à proximité d'au moins 17 ft. (5 m) de distance. (5 m) et maintenir une distance de sécurité d'au moins 50 ft. (15 m) à tous les fils des câbles qui peuvent transporter du courant électrique, 6.5.4.



Pour réduire le risque d'électrocution, n'exposez pas le taille-haies à la pluie, à l'eau ou à une humidité excessive. L'entreposer à l'intérieur. S'il est exposé à la pluie ou à des conditions très humides, apportez-le à votre distributeur agréé STIHL avant toute utilisation, 6.4.



Pour réduire tout risque de blessure ou de dommage matériel résultant d'une activation involontaire, retirez la batterie à chaque fois que le taille-haies n'est pas utilisé, 6.4.

4.2 Batterie

Les symboles de sécurité suivants se trouvent sur la batterie de la série AK :



Pour réduire le risque de blessure, respectez les consignes de sécurité spécifiées.



Lisez et observez toutes les consignes de sécurité dans le présent manuel de la batterie et dans le manuel de l'outil électrique STIHL alimenté par cette batterie. Une utilisation incorrecte peut causer des blessures graves, voire mortelles, ou des dommages matériels.



Pour réduire le risque de blessures ou de dommages matériel résultant d'un incendie, d'une explosion ou de brûlures, y compris les brûlures chimiques, ne démontez pas la batterie, ne la broyez pas, ne l'endommagez pas et ne la chauffez pas à plus de 212 °F (100 °C). Ne l'exposez jamais au feu et ne l'incinerez pas, 7.



Pour réduire le risque de blessures ou de dommages matériel résultant d'un incendie, l'utilisez et stockez uniquement dans une plage de températures ambiantes de 14 °F à 122 °F (-10 °C à 50 °C), 7.



Pour réduire tout risque de blessures ou de dommages matériel résultant d'un court-circuit, d'un incendie ou d'une explosion, gardez-la au sec. Protégez-la contre la pluie, l'eau, les liquides et les conditions humides. Ne l'immergez jamais dans l'eau ou d'autres liquides, 7.

Batteries vendues séparément.

5 Indications générales de sécurité pour outils électroportatifs

5.1 Introduction

Ce chapitre contient les consignes et instructions de sécurité générales réglementaires pour les outils et les taille-haies à moteur portatifs électriques contenu dans les normes UL 60745-1 et UL 60745-2-15. Des avertissements et instructions importants supplémentaires se trouvent dans les chapitres suivants du présent manuel.

CONSIGNES DE SÉCURITÉ IMPORTANTES

▲ AVERTISSEMENT

- **Lisez tous les avertissements et toutes les instructions de sécurité.** Le non-respect des avertissements et instructions peut entraîner une électrocution, un incendie et/ou des blessures graves.

- **Conserver tous les avertissements et instructions pour consultation ultérieure.**

Dans les avertissements, l'expression « outil électrique » désigne votre outil électrique alimenté par le secteur (cordon) ou sur batterie (sans fil).

5.2 Sécurité de la zone de travail

- a) **Gardez la zone de travail propre et bien éclairée.** Les zones mal rangées ou sombres sont propices aux accidents.
- b) **N'utilisez pas les outils électriques dans des atmosphères explosibles, comme en présence de liquides, de gaz ou de poussières inflammables.** Les outils électriques créent des étincelles qui peuvent enflammer les poussières ou les vapeurs.
- c) **Éloignez les enfants et les spectateurs lorsque vous utilisez un outil électrique.** Les distractions peuvent vous faire perdre le contrôle.

5.3 Sécurité électrique

- a) **Les fiches des outils électriques doivent correspondre à la prise murale. N'apportez jamais aucune modification à la fiche. N'utilisez pas de fiches d'adaptation avec les outils électriques reliés à la terre.** Les fiches non modifiées et les prises adaptées réduiront le risque d'électrocution.
- b) **Évitez tout contact corporel avec des surfaces mises à la terre telles que les tuyaux, les radiateurs, les cuisinières et les réfrigérateurs.** Il existe un risque accru d'électrocution si votre corps est relié à la terre.
- c) **N'exposez pas les outils électriques à la pluie ou à l'humidité.** L'eau qui pénètre dans un outil électrique augmentera le risque d'électrocution.
- d) **Ne maltraitez pas le cordon d'alimentation. N'utilisez jamais le cordon d'alimentation pour transporter, tirer ou débrancher l'outil électrique. Gardez le cordon d'alimentation loin de la chaleur, de l'huile, des bords tranchants ou des pièces mobiles.** Le risque d'électrocution augmente avec les cordons d'alimentation endommagés ou emmêlés.

5 Indications générales de sécurité pour outils électroportatifs

- e) **Lorsque vous utilisez un outil électrique à l'extérieur, utilisez un câble prolongateur adapté à un usage extérieur.** L'utilisation d'un cordon d'alimentation adapté à un usage extérieur réduira le risque d'électrocution.
- f) **Si l'utilisation d'un outil électrique dans un endroit humide est inévitable, utiliser un dispositif à courant résiduel (RCD) ou un disjoncteur de protection contre les défauts à la terre (GFCI).** L'utilisation d'un disjoncteur RCD ou GFCI réduit le risque de choc électrique.

5.4 Sécurité personnelle

- a) **Restez vigilant, regardez ce que vous faites et faites preuve de bon sens lorsque vous utilisez un outil électrique. N'utilisez pas un outil électrique si vous êtes fatigué ou sous l'influence de drogues, d'alcool ou de médicaments.** Lorsque vous utilisez un outil électrique, un moment d'inattention peut entraîner des blessures graves.
- b) **Utilisez un équipement de protection individuelle Portez toujours une protection oculaire.** Les équipements de protection tels que les masques à poussière, des chaussures de sécurité antidérapantes, un casque ou une protection auditive utilisés pour les conditions appropriées, réduiront les blessures personnelles.
- c) **Évitez tout démarrage intempestif. Assurez-vous que l'interrupteur est en position arrêt avant de brancher l'appareil à une source d'alimentation et/ou à la batterie, ou encore de saisir ou de transporter l'outil.** Le transport des outils électrique avec le doigt sur l'interrupteur ou la mise sous tension des outils électriques alors que l'interrupteur se trouve en position de marche est propice aux accidents.
- d) **Retirez toute clé de réglage ou pince de serrage avant d'allumer l'outil électrique.** Une clé ou une pince attachée à une partie rotative de l'outil électrique peut entraîner des blessures graves.
- e) **Ne vous penchez pas trop. Gardez une bonne tenue sur pieds et un bon équilibre à tout moment.** Cela permet un meilleur contrôle de l'outil électrique dans des situations inattendues.

- f) **Portez des vêtements adéquats. Ne pas porter des vêtements amples ni des bijoux. Gardez vos cheveux et vos vêtements loin des pièces en mouvement.** Les vêtements amples, les bijoux ou les cheveux longs peuvent être happés par les pièces mobiles.
- g) **S'il existe des dispositifs servant au raccordement à des installations d'aspiration et de collecte des poussières, assurez-vous qu'ils sont bien branchés et utilisés correctement.** L'utilisation d'un dispositif collecteur de poussière peut réduire les risques causés par les poussières.
- h) **Ne laissez pas la familiarité acquise par une utilisation fréquente des outils vous amener à commettre des négligences et à ignorer les principes de sécurité de l'outil.** Une action imprudente peut causer des blessures graves en une fraction de seconde.

5.5 Utilisation et entretien des outils électriques

- a) **Ne forcez pas l'outil électrique. Utilisez l'outil électrique approprié pour votre application.** Un outil électrique adapté accomplira la tâche correctement et en toute sécurité au rythme pour lequel il a été conçu.
- b) **N'utilisez pas l'outil électrique s'il est impossible de le mettre en marche et de l'arrêter avec l'interrupteur.** Tout outil électrique qui ne peut pas être commandé avec l'interrupteur est dangereux et doit être réparé.
- c) **Débranchez la fiche de la source d'alimentation et/ou retirez, si possible, le bloc de batterie de l'outil électrique avant d'effectuer de quelconques réglages, de changer d'accessoire ou de ranger les outils électriques.** Ces mesures de sécurité préventives réduisent le risque de démarrage accidentel de l'outil électrique.
- d) **Rangez les outils électriques inutilisés hors de portée des enfants et ne laissez pas des personnes non familiarisées avec l'outil électrique ou ces instructions utiliser l'outil électrique.** Les outils électriques sont dangereux dans les mains des utilisateurs novices.
- e) **Entretenez soigneusement les outils électriques et les accessoires. Vérifiez l'absence de défauts d'alignement ou de grippage des parties mobiles, de ruptures de pièces**

et tout autre état qui pourrait affecter le fonctionnement de l'outil électrique. S'il est endommagé, faites réparer votre outil électrique avant de l'utiliser. De nombreux accidents sont causés par des outils électriques mal entretenus.

- f) **Gardez vos outils de coupe affûtés et propres.** Des outils de coupe soigneusement entretenus avec des tranchants aiguisés sont moins susceptibles de se coincer et plus faciles à contrôler.
- g) **Utilisez les outils électriques, les accessoires et les embouts, etc. conformément aux présentes instructions, en tenant compte des conditions de travail et du travail à effectuer.** L'utilisation de l'outil électrique pour des opérations qui sont différentes de celles pour lesquelles il a été conçu pourrait donner lieu à une situation dangereuse.
- h) **Gardez les poignées et les surfaces de préhension sèches, propres et exemptes d'huile et de graisse.** Les poignées et surfaces de préhension glissantes ne permettent pas une manipulation en toute sécurité et le contrôle de l'outil dans des situations inattendues.

5.6 Utilisation et entretien des outils à batterie

- a) **Rechargez uniquement avec le chargeur spécifié par le fabricant.** Un chargeur qui convient à un type de bloc de batteries peut donner lieu à un risque d'incendie lorsqu'il est utilisé avec un autre bloc de batteries.
- b) **Utiliser les outils électriques uniquement avec les blocs de batteries spécifiquement conçus à cet effet.** L'utilisation de tout autre bloc de batteries peut entraîner un risque de blessure et d'incendie.
- c) **Lorsque le bloc de batteries n'est pas en cours d'utilisation, tenez-le éloigné des autres objets métalliques, comme les trombones, pièces de monnaie, clés, clous, vis ou autres petits objets métalliques qui peuvent établir une connexion entre les bornes.** Un court-circuit des bornes de batterie peut provoquer des brûlures ou un incendie.
- d) **Dans certaines circonstances, un usage abusif peut provoquer des projections de liquide de la batterie. Évitez tout contact avec celui-ci. En cas de contact accidentel,**

rinchez avec de l'eau. Si le liquide entre en contact avec les yeux, consultez un médecin. Le liquide s'échappant de la batterie peut provoquer des irritations ou des brûlures.

- e) **N'utilisez pas un bloc de batteries ou un outil qui a été endommagé ou modifié.** Les batteries endommagées ou modifiées peuvent présenter un comportement imprévisible pouvant entraîner un incendie / une explosion ou un risque de blessure.
- f) **N'exposez pas un bloc de batteries ou un outil au feu ou à une température excessive.** L'exposition au feu ou à des températures supérieures à 100 °C peut provoquer une explosion.
- g) **Respectez toutes les instructions de charge et ne chargez pas le bloc de batteries ou l'outil en-dehors de la plage de températures spécifiée dans les instructions.** Une charge inadaptée ou à des températures hors de la plage spécifiée peut endommager la batterie et augmenter le risque d'incendie.

5.7 Service

- a) **Faites réparer votre outil électrique par un réparateur qualifié qui utilise uniquement des pièces de rechange identiques.** La sécurité d'utilisation de l'outil électrique pourra ainsi être maintenue avec certitude.
- b) **Ne réparez jamais les blocs de batteries endommagés.** Seul le fabricant ou fournisseur de service agréé est autorisé à réparer les blocs de batteries.

5.8 Avertissements de sécurité relatifs au taille-haies

- a) **Utilisez vos deux mains lorsque vous utilisez le taille-haies.** L'utilisation d'une seule main peut entraîner une perte de contrôle et des blessures graves.
- b) **Gardez toutes les parties du corps éloignées de la lame de coupe. Ne retirez pas de matériel coupé ni ne tenez le matériel à couper lorsque les lames sont en mouvement. Assurez-vous que le commutateur est sur arrêt lorsque vous dégagez du matériel coincé. Les lames continuent**

5 Indications générales de sécurité pour outils électroportatifs

de fonctionner par inertie après la mise à l'arrêt. Lorsque vous utilisez le taille-haies, un moment d'inattention peut entraîner des blessures graves.

- c) **Portez le taille-haies par la poignée avec la lame de coupe arrêtée.** Une manipulation correcte du taille-haies contribue à réduire le risque de blessure par les lames de coupe.
- d) **Tenez l'outil électrique uniquement par les surfaces de préhension isolées, car la lame de coupe peut entrer en contact avec un câble dissimulé.** Un contact des lames de coupe avec un fil sous tension peut entraîner une mise sous tension des pièces métalliques exposées de l'outil électrique et un risque d'électrocution de l'opérateur.
- e) **N'utilisez pas le taille-haie à portée étendue par mauvais temps, surtout s'il y a un risque de foudre.** Cela diminue le risque d'être frappé par la foudre.
- f) **Pour réduire le risque d'électrocution, ne l'utilisez jamais à proximité d'une ligne électrique.** Tout contact avec des lignes électriques ou toute utilisation à proximité de celles-ci peut provoquer des blessures graves ou un choc électrique pouvant entraîner la mort.
- g) **Utilisez toujours les deux mains lorsque vous utilisez le taille-haie à portée étendue.** Tenez le taille-haie à portée étendue avec les deux mains pour éviter de perdre le contrôle.
- h) **Utilisez toujours une protection de la tête lors de l'utilisation du taille-haie à portée étendue.** La chute de débris peut entraîner des blessures graves.

AVERTISSEMENT

- **Ne l'utilisez qu'avec une poignée et une protection correctement montées sur le taille-haie.** L'utilisation du taille-haies sans la protection ou la poignée appropriée peut entraîner des blessures graves.

DANGER

- **Tenez les mains éloignées de la lame.** Un contact avec la lame peut provoquer de graves blessures.

CONSERVEZ CES INSTRUCTIONS.

6 CONSIGNES DE SÉCURITÉ IMPORTANTES

6.1 Utilisation prévue

⚠ AVERTISSEMENT

- Ce taille-haies est conçu pour l'élagage léger des haies, arbustes, broussailles, buissons et autres matériaux similaires dans les cours et jardins de la maison. L'utilisation du taille-haies pour des opérations différentes de celles pour lesquelles elle a été conçue peut entraîner de graves blessures et même la mort.
 - Utilisez ce taille-haies uniquement pour des opérations de taille légères autour de la maison et au jardin.
 - Ne l'utilisez pas pour un quelconque autre usage.
- Un usage incorrect risque d'entraîner des lésions corporelles ou des dommages matériels, y compris des dommages au taille-haies.
 - Utilisez le taille-haies et la batterie uniquement de la manière décrite dans le présent manuel.
 - N'essayez jamais de modifier ou de neutraliser d'une manière quelconque les dispositifs de commande et de sécurité du taille-haies.
 - N'utilisez jamais un taille-haies qui a été modifié ou transformé par rapport à sa conception originale.
 - Assurez-vous de lire et de suivre les avertissements et les instructions de votre batterie et de votre chargeur avant de charger ou de commencer à travailler.
- Cet outil électrique ne peut être alimenté que par une batterie STIHL série AK.

Les batteries, chargeurs et autres accessoires sont vendus séparément.

6.2 Opérateur

⚠ AVERTISSEMENT

- Le travail avec le taille-haies peut être fatigant. L'opérateur doit être en bonne condition physique et mentale. Pour réduire tout risque de blessure résultant de la fatigue ou d'une perte de contrôle :
 - Consultez votre médecin avant d'utiliser le taille-haies si vous avez un problème de santé qui peut être aggravé par un travail pénible.
 - N'utilisez pas le taille-haies pendant que vous êtes sous l'influence d'une substance quelconque (drogue, alcool, médicaments, etc.) qui peut altérer la vision, l'équilibre, la dextérité ou le jugement.
 - Soyez vigilant. N'utilisez pas le taille-haies lorsque vous êtes fatigué. Faites une pause lorsque vous vous sentez fatigué.
 - N'autorisez pas les mineurs à utiliser le taille-haies.
- D'après les connaissances actuelles de STIHL, le moteur électrique de ce taille-haies ne devrait pas provoquer d'interférences avec un stimulateur cardiaque.
 - Il convient cependant que les porteurs de stimulateur cardiaque ou d'un autre dispositif médical implanté consultent leur médecin et le fabricant du dispositif avant d'utiliser ce taille-haies.

6.3 Équipement de protection individuelle

⚠ AVERTISSEMENT

- Pour réduire les risques de lésion corporelle :
 - Portez toujours des vêtements adéquats et une combinaison de protection ainsi qu'une protection oculaire appropriée.
- Le contact des cheveux, des vêtements ou de la combinaison avec les lames de coupe en mouvement ou le fait qu'ils soient happés par d'autres composants du taille-haies peut entraîner une perte de contrôle et de graves coupures. Pour réduire les risques de lésion corporelle grave :



- Portez des vêtements robustes et bien ajustés qui offrent également une totale liberté de mouvement.
- Portez des salopettes ou des pantalons en matériau lourd pour protéger vos jambes. Ne portez pas de shorts.

- Évitez les vestes amples, les foulards, les cravates, les pantalons à pattes d'éléphant ou à revers, les bijoux et les autres accessoires qui pourraient rester accrochés aux branches, aux buissons ou à l'outil de coupe en mouvement.
- Attachez les cheveux au-dessus des épaules avant de commencer le travail.

- Pour réduire les risques de lésion oculaire :



- Portez toujours des lunettes protectrices ou des lunettes de sécurité étanches avec protection supérieure et latérale adéquate qui sont résistantes aux chocs et marquées comme étant conformes à la norme CSA Z94.

- S'il existe un risque de lésion au visage, STIHL vous recommande de porter également un écran facial ou un masque de sécurité au-dessus de vos lunettes protectrices ou lunettes de sécurité.
- Portez un casque de protection homologué s'il existe un risque de blessure à la tête.

- Une bonne tenue sur pieds est très importante. Pour aider à garder une bonne tenue sur pieds et réduire le risque de blessures en travaillant :



- Portez des chaussures conséquentes équipées de semelles antidérapantes. Ne portez pas de sandales, de tongs, de chaussures à bout ouvert ou similaire.

- Pour améliorer votre préhension et aider à protéger vos mains :



- Portez toujours des gants de travail robustes en cuir antidérapants ou en un autre matériau résistant à l'usure lors de la manipulation du taille-haies ou de ses lames de coupe.

6.4 Taille-haies



⚠ AVERTISSEMENT

- Pour réduire le risque d'électrocution :



- N'exposez pas le taille-haies à la pluie, à l'eau ou à une humidité excessive.
- Entreposez le taille-haies à l'intérieur.

- Le taille-haies comporte de nombreuses gouges tranchantes. Un contact avec les gouges peut causer de graves coupures, même si les lames de coupe sont immobiles. Pour réduire les risques de telles blessures :
 - Gardez les mains, les pieds et les autres parties du corps à distance des couteaux.
 - Ne tenez jamais le matériau à couper.
 - Ne retirez jamais le matériau coupé sans relâcher l'interrupteur de déclenchement et retirer la batterie.
 - Portez des gants de travail robustes lors de la manipulation du taille-haies ou de ses lames de coupe.
 - Ne touchez jamais les lames de coupe en mouvement avec votre main ou toute autre partie de votre corps.
 - Couvrez les lames de coupe avec un fourreau de lame avant de transporter ou d'entreposer le taille-haies afin de réduire le risque de contact accidentel.

- Ce taille-haies sur batterie est uniquement destiné aux petites opérations d'entretien du jardin et autour de la maison. Une utilisation à d'autres fins peut augmenter le risque de lésions corporelles et de dommages matériels.
 - N'essayez pas de couper des matériels autres que des haies, des arbustes, des buissons ou des végétaux tendres similaires. Ne pas couper les tiges, les branches ou toute autre végétation dépassant les diamètres suivants : 0,55 in. (14 mm)
 - Lisez et observez les instructions d'utilisation du présent manuel pour les applications approuvées,  17.
- Pour réduire le risque de blessure à l'utilisateur et aux spectateurs pendant l'utilisation :
 - Relâchez toujours la gâchette et retirez la batterie avant tout assemblage, transport, réglage, inspection, nettoyage, réparation, entretien ou avant d'entreposer le taille-haies et à tout moment lorsqu'il n'est pas utilisé.
 - Relâchez le bouton de déclenchement et retirez la batterie avant de dégager le matériau coincé.
 - Ne laissez jamais le taille-haies sans surveillance lorsque la batterie est insérée.
- Bien que certains accessoires non autorisés puissent être utilisés avec votre taille-haies STIHL, leur utilisation peut s'avérer extrêmement dangereuse. Seuls sont recommandés les accessoires fournis par STIHL ou expressément autorisés par STIHL pour une utilisation avec ce modèle spécifique.
 - Utilisez uniquement les accessoires livrés ou expressément autorisés par STIHL.
 - N'apportez jamais aucune modification au taille-haies, quelle qu'elle soit.
 - N'essayez jamais de modifier ou de neutraliser d'une manière quelconque les dispositifs de commande et de sécurité du taille-haies.
 - N'utilisez jamais un taille-haies qui a été modifié ou transformé par rapport à sa conception originale.
- Si le taille-haies chute ou est soumis à des chocs importants similaires :
 - Vérifiez qu'il n'est pas endommagé et qu'il fonctionne normalement avant de poursuivre le travail.
 - Vérifiez que les commandes et les dispositifs de sécurité fonctionnent correctement.
 - Vérifiez les éventuels messages d'erreur des DEL,  12.1.2.
 - Vérifiez que la batterie n'a pas été endommagée. N'utilisez et ne chargez jamais une batterie défectueuse, endommagée, fissurée, fuyante ou déformée.
 - Ne travaillez jamais avec une batterie ou un taille-haies endommagé ou fonctionnant mal. En cas de doute, faites contrôler le taille-haies et la batterie par votre distributeur agréé STIHL.
- Si le taille-haies ou la batterie est endommagé, ne fonctionne pas correctement, a été laissé à l'extérieur, exposé à la pluie ou à des conditions humides ou s'il est tombé dans l'eau ou tout autre liquide, les composants peuvent ne plus fonctionner correctement et les dispositifs de sécurité peuvent être inopérants. Pour réduire les risques de lésion corporelle et de dommages matériels :
 - Faites vérifier le taille-haies par votre distributeur agréé STIHL avant toute autre opération.
- Les pièces de rechange STIHL authentiques sont conçues spécifiquement pour correspondre à votre taille-haies et répondent aux exigences de sécurité et de performances. L'utilisation de pièces qui ne sont pas autorisées ou homologuées par STIHL peut causer des blessures graves ou la mort ou des dommages matériels.
 - STIHL recommande d'utiliser exclusivement des pièces de rechange STIHL identiques.



6.5 Utilisation du taille-haies

6.5.1 Avant l'utilisation

⚠ AVERTISSEMENT

- Une utilisation incorrecte ou non autorisée peut causer des lésions corporelles ou des dommages matériels.
 - Utilisez le taille-haies uniquement de la manière décrite dans le présent manuel.
- L'utilisation d'un taille-haies modifié, endommagé, mal réglé ou mal entretenu ou qui n'est pas assemblé entièrement et de manière sûre peut entraîner un dysfonctionnement et accroître le risque de blessures graves ou de mort.
 - N'utilisez jamais un taille-haies qui est modifié, endommagé, mal entretenu ou qui n'est pas assemblé entièrement et de manière sécurisée.
 - Vérifiez toujours si votre taille-haies est en bon état et fonctionne bien avant de commencer le travail, notamment le verrou de retenue, la gâchette et les lames de coupe.
 - Assurez-vous que le verrou de retenue et la gâchette bougent librement et retournent toujours en position d'arrêt en les relâchant. La gâchette ne doit pas venir en prise tant que le verrou de retenue est débloqué.
 - N'essayez jamais de modifier ou de neutraliser d'une manière quelconque les dispositifs de commande et de sécurité.
 - Les lames doivent seulement se mettre en mouvement lorsque la batterie est insérée, le verrou de retenue débloqué et que la gâchette est enfoncée.
 - Si votre taille-haies ou une partie de celui-ci est endommagé ou ne fonctionne pas correctement, amenez-le à votre distributeur agréé STIHL. N'utilisez pas le taille-haies avant d'avoir corrigé le problème.

- Avant d'insérer la batterie :
 - Vérifiez que les contacts dans le logement de la batterie ne présentent aucune trace de corrosion ni d'autres corps étrangers et tenez-les propre.
 - N'insérez ni n'utilisez jamais une batterie défectueuse, endommagée, fissurée, fuyante ou déformée.
 - Lisez et observez les instructions relatives à la mise en marche du taille-haies,  15.1.
- Pour contribuer à réduire les risques de blessure grave ou mortelle résultant d'un démarrage involontaire :
 - Veillez à ce que le verrou de retenue se trouve en position bloquée et que la gâchette soit en position Arrêt avant d'insérer la batterie.
 - Ne transportez jamais le taille-haies avec le doigt sur la gâchette.
 - Relâchez la gâchette avant de retirer la batterie.



- Retirez la batterie avant tout assemblage, transport, réglage, inspection, nettoyage, réparation, entretien ou avant d'entreposer le taille-haies et à tout moment lorsqu'il n'est pas utilisé.

- Ne laissez jamais le taille-haies sans surveillance lorsque la batterie est insérée.
- Ne stockez jamais la batterie dans le taille-haies.

- Avant de mettre votre taille-haies en marche, prenez les mesures suivantes pour réduire le risque de blessures, de perte de contrôle ou de contact accidentel avec l'outil de coupe :
 - Assurez-vous que les lames de coupe sont éloignées de vous-même ainsi que de tous les autres obstacles et objets, y compris le sol.
 - Ne mettez jamais le taille-haies en marche alors que du matériel se trouve entre les lames de coupe.
 - Lisez et observez les instructions relatives à la mise en marche du taille-haies,  15.1.

6.5.2 Tenue et contrôle du taille-haies

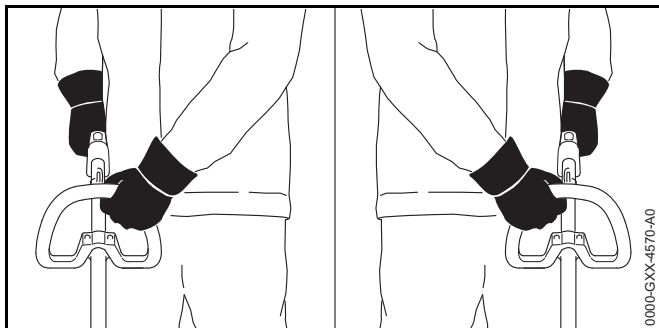

0000-GXX-4570-A0

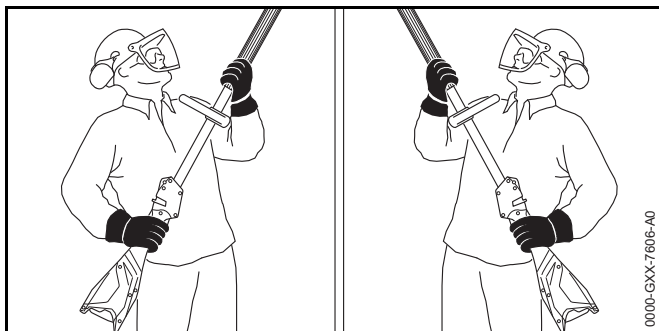

0000-GXX-7606-A0

▲ AVERTISSEMENT

- Pour maintenir une prise ferme et bien contrôler votre taille-haies :
 - Gardez les poignées propres et sèches à tout moment. Gardez-les exemptes d'humidité, de poix, d'huile, de graisse et de résine.
- Pour réduire le risque de blessures graves ou mortelles à l'opérateur et aux spectateurs suite à une perte de contrôle :
 - Tenez toujours le taille-haies fermement avec les deux mains lorsque vous travaillez.
 - Enroulez étroitement vos doigts autour des poignées, en gardant les poignées prises en tenaille entre le pouce et l'index (voir les illustrations).

- Positionnez le taille-haies de manière à ce que toutes les parties de votre corps soient dégagées de l'outil de coupe à chaque fois que le moteur est en marche.
- N'utilisez jamais la poignée pivotante pendant les opérations de coupe.

- L'utilisation du taille-haies d'une seule main peut entraîner une perte de contrôle et est donc extrêmement dangereux. Pour réduire le risque de blessures graves ou mortelles à l'opérateur et aux spectateurs suite à une perte de contrôle :



- N'essayez jamais d'utiliser le taille-haies d'une seule main.
 - Ne tenez jamais le matériau à couper.
 - Ne retirez jamais le matériau coupé sans relâcher l'interrupteur de déclenchement et retirer la batterie.
 - Relâchez le bouton de déclenchement et retirez la batterie avant de dégager le matériau coincé.
- Pour réduire le risque de coupures graves ou mortelles à l'opérateur et aux spectateurs suite à une perte de contrôle, gardez une bonne tenue sur pieds et un bon équilibre à tout moment :
 - Ne travaillez jamais sur une échelle, sur un toit, dans un arbre ou en vous tenant debout sur tout autre support instable.
 - Soyez particulièrement attentif aux obstacles humides ou cachés, tels que des souches d'arbres, les racines, les rochers, les trous et les fossés pour éviter de trébucher ou de chuter si le terrain est envahi par la végétation.
 - Soyez extrêmement prudent lorsque vous travaillez sur des pentes ou un sol irrégulier.
 - Pour une meilleure tenue sur pieds, écarter toujours les branches tombées au sol, les broussailles, les chutes et autres matériels, objets ou végétations qui augmentent le risque de glissade, de trébuchement ou de chute.

- Ne vous penchez pas trop. Gardez une bonne tenue sur pieds et un bon équilibre à tout moment.
- Toute position de travail au-dessus de la hauteur des épaules est fatigante. Réduire le risque de blessures dues à la fatigue :
 - Ne tenez jamais la machine avec la main arrière sur la poignée de commande au-dessus de la hauteur des épaules.
 - Réglez les lames de coupe réglables à l'angle le plus approprié pour que l'unité puisse être maintenue dans une position plus basse et moins fatigante tout en offrant une portée adéquate.
 - Faites des pauses fréquentes.
- Pour réduire le risque de coupures graves ou mortelles à l'opérateur ou aux spectateurs par un contact avec la lame :



- Gardez les mains, les pieds et les autres parties du corps à distance des lames de coupe.

- Ne touchez pas les lames de coupe lorsque la batterie est insérée.
- Ne touchez jamais les lames de coupe en mouvement avec votre main ou toute autre partie de votre corps.



- Si les lames de coupe sont bloquées par des branches épaisses ou d'autres obstacles, relâchez immédiatement la gâchette et retirez la batterie avant toute tentative de libération des lames.

6.5.3 Conditions de travail

▲ AVERTISSEMENT

- N'utilisez votre taille-haies que dans de bonnes conditions de visibilité à la lumière du jour.
 - Reportez le travail si le temps est venteux, brumeux, pluvieux ou peu clément.
- Votre taille-haies est une machine pour une seule personne.
 - Les spectateurs, en particulier les enfants, et les animaux ne devraient pas être autorisés dans la zone où il est utilisé.
 - Arrêtez immédiatement le taille-haies si quelqu'un s'approche de vous.
- Pour réduire le risque de blessure aux spectateurs et utilisateurs non autorisés :
 - Ne laissez jamais le taille-haies sans surveillance lorsque la batterie est insérée.
 - Éteignez le taille-haies et retirez la batterie pendant les interruptions du travail ou à tout autre moment lorsque le taille-haies n'est pas utilisé.
- Les étincelles générées par le fonctionnement du taille-haies peuvent enflammer des gaz combustibles, liquides, vapeurs, poussières inflammables ou d'autres matériels et substances combustibles. Pour réduire les risques d'incendie et d'explosion :
 - N'utilisez jamais le taille-haies dans un endroit où se trouvent des gaz, liquides, vapeurs, poussières inflammables ou autres matières et substances combustibles.
 - Lisez et observez les recommandations émises par les autorités gouvernementales (par exemple le CCHST) pour identifier et éviter les risques liés aux gaz, liquides, vapeurs, poussières inflammables ou autres matières et substances combustibles.
- L'utilisation de ce taille-haies (y compris l'affûtage des lames de coupe) peut générer de la poussière et d'autres substances contenant des produits chimiques connus

pour causer des problèmes respiratoires, le cancer, des malformations congénitales et d'autres problèmes de reproduction.

- Consulter les organismes gouvernementaux tels que l'ECDC, le CCHST et l'ASPC et d'autres sources faisant autorité sur les matières dangereuses si vous n'êtes pas familiarisé avec les risques associés aux substances particulières que vous coupez ou avec lesquelles vous travaillez.
- L'inhalation de certaines poussières, en particulier des poussières organiques telles que les moisissures ou le pollen, peut provoquer une réaction allergique ou asthmatique chez les personnes sensibles. Une inhalation importante ou répétée de la poussière ou d'autres contaminants aérosols, notamment ceux ayant une taille de particules plus petites, peut causer des maladies respiratoires ou autres.
 - Contrôlez autant que possible la poussière à la source.
 - Travaillez toujours avec des lames de coupe bien affûtées.
 - Dans la mesure du possible, utilisez le taille-haies de sorte que le vent ou le fonctionnement dirige la poussière, le brouillard ou les autres particules soulevés par le taille-haies loin de l'opérateur.
 - Lorsqu'il est impossible de maintenir les poussières respirables ou d'autres matières particulaires à des niveaux de fond ou proches de ceux-ci, portez toujours un appareil respiratoire homologué par l'ASPC et adapté aux conditions spécifiques du lieu de travail. Suivez les recommandations des autorités gouvernementales (par exemple CCHST/ASPC) et des associations professionnelles et commerciales.
- Si la végétation coupée ou la terre environnante est recouverte d'une substance chimique comme un pesticide ou un herbicide :
 - Lisez et observez les instructions et les avertissements accompagnant la substance qui recouvre la végétation ou la terre environnante.

6.5.4 Instructions d'utilisation

⚠ AVERTISSEMENT

- Pour réduire le risque de coupures graves ou mortelles à l'opérateur ou aux spectateurs par un contact avec la lame :



- Gardez les mains, les pieds et les autres parties du corps à distance des lames de coupe.
 - Ne touchez par les lames de coupe lorsque la batterie est insérée.
 - Ne touchez jamais les lames de coupe en mouvement avec votre main ou toute autre partie de votre corps.
 - Ne tenez jamais le matériau à couper et ne tentez jamais d'enlever le matériau coupé sans avoir relâché le bouton de déclenchement et enlevé la batterie.
 - Relâchez le bouton de déclenchement et retirez la batterie avant de dégager le matériau coincé.
- Pour réduire les risques de blessures graves résultant d'un démarrage involontaire :
 - Ne touchez jamais les lames de coupe avec votre main ou toute autre partie de votre corps lorsque la batterie est insérée, même si les lames de coupe ne sont pas en mouvement.



- Si les lames de coupe sont bloquées par des branches ou d'autres obstacles, éteignez immédiatement le taille-haies et retirez la batterie avant toute tentative de libération des lames.

- Les lames de coupe continuent de se déplacer pendant une courte période après avoir relâché la gâchette ou le levier de commutation.
 - Attendez que les lames de coupe s'immobilisent avant de vous déplacer avec le taille-haies ou l'abaisser.
- En cas d'urgence :
 - Arrêtez immédiatement le moteur et retirez la batterie.
- Un contact avec des corps étrangers pendant la coupe risque d'endommager les lames et provoquer leur fissuration, écaillage, rupture ou blocage. Pour réduire tout risque de blessure grave ou mortelle résultant d'une perte de contrôle, et pour réduire le risque de dommage au taille-haies :
 - Examinez le matériel à couper ainsi que son environnement pour vérifier l'absence de pierres, de fil de clôture, de métal ou d'autres corps étrangers avant de commencer le travail. N'utilisez pas le taille-haies dans des zones où les lames de coupe pourraient entrer en contact avec de tels objets.
 - Soyez particulièrement prudent lors des coupes à proximité de clôtures en fils métalliques. Ne touchez pas le fil avec les lames de coupe.
 - Lorsque vous travaillez à proximité du sol, assurez-vous que du sable, des gravillons ou des pierres ne puissent pas se retrouver entre les lames de coupe.
 - Ne taillez pas des zones de la haie, du buisson, de l'arbuste ou d'autres végétaux que vous ne pouvez pas voir.
- Pour réduire le risque de blessure aux spectateurs :

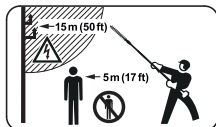

Tenez tout spectateur à au moins 17 ft. (5 m) de distance de la zone où vous travaillez.

- Ne permettez pas à d'autres personnes de se tenir dans la zone de travail générale.

- Si vous taillez le dessus d'une haie haute, vérifiez régulièrement l'autre côté de la haie pour vous assurer de l'absence de toute personne, animal ou obstacle.
- Vérifiez régulièrement les lames de coupe à de courts intervalles pendant l'utilisation, ou immédiatement si vous constatez un changement dans le comportement de coupe :
 - Arrêtez immédiatement le taille-haies et retirez la batterie.
 - Vérifiez l'état, la tension et l'affûtage des lames de coupe.
 - Examinez le taille-haies pour vérifier qu'aucune pièce n'est desserrée (écrous, vis, etc.) et aussi que les lames de coupe ne sont pas fissurées, pliées, gauchies ou endommagées. Remplacez les lames de coupe endommagées avant d'utiliser le taille-haies.
 - Gardez toujours les lames de coupe affûtées.
- Pour réduire le frottement des lames et l'accumulation de salissures qui pourraient affecter le bon fonctionnement du taille-haies :
 - STIHL recommande de pulvériser un solvant de résine, tel que STIHL Resin Remover & Lubricant, sur les lames de coupe avant de commencer le travail.

⚠ DANGER

- Pour réduire le risque d'électrocution :



- N'utilisez jamais ce taille-haies à proximité de fils ou de câbles qui pourraient être sous tension.
- Ne comptez pas sur l'isolation du taille-haies pour vous protéger des électrocutions.

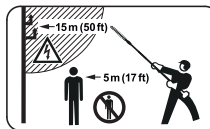

- Maintenez une distance de sécurité d'au moins 50 ft. (15 m) de tout fil ou câble pouvant transporter du courant électrique.

7 Sécurité de la batterie

7.1 Avertissements et instructions

▲ AVERTISSEMENT

- L'utilisation de batteries non autorisées peut endommager le taille-haies et provoquer un incendie, une explosion ainsi que des blessures corporelles et des dommages matériels.

- Utilisez uniquement des batteries STIHL série AK authentiques.

- L'utilisation de batteries STIHL série AK à des fins autres que l'alimentation des outils électriques STIHL pourrait être extrêmement dangereuse.

- Utilisez les batteries STIHL série AK uniquement pour l'alimentation des outils électriques STIHL compatibles.

- L'utilisation de chargeurs non autorisés peut endommager la batterie et provoquer un incendie, une explosion ainsi que des blessures corporelles et des dommages matériels.

- Utilisez uniquement des chargeurs STIHL série AL 101, AL 300 ou AL 500 authentiques pour charger les batteries STIHL série AK.

- La batterie contient des caractéristiques de sécurité et des dispositifs qui, s'ils sont endommagés, peuvent amener la batterie à produire de la chaleur, se rompre, fuir, prendre feu ou exploser.



- Ne chauffez jamais la batterie au-dessus de 212 °F (100 °C).

- N'incinerez jamais la batterie ni ne la placez sur ou à proximité de flammes, de cuisinières ou d'autres endroits où la température est élevée.

- N'utilisez et ne chargez jamais une batterie défectueuse, endommagée, fissurée, fuyante ou déformée.

- Ne jamais ouvrir la batterie, la démonter, l'écraser, la faire chuter, lui faire subir des chocs importants ou l'endommager d'une autre manière.
- N'exposez jamais la batterie à des microondes ou des hautes pressions.
- N'insérez jamais aucun objet dans les fentes de refroidissement de la batterie.

- Les températures élevées peuvent amener la batterie à produire de la chaleur, se rompre, fuir, prendre feu ou exploser, entraînant des blessures graves ou mortelles et des dommages matériels. L'exposition à des températures en dehors de la plage de températures recommandée peut également réduire la durée de vie et les performances de la batterie.



- Utilisez et stockez la batterie uniquement dans une plage de températures ambiantes de 14 °F à 122 °F (-10 °C à 50 °C).

- N'entreposez jamais la batterie en plein soleil ou à l'intérieur d'un véhicule par temps chaud.

- Pour réduire le risque de blessures et de dommages matériels dans le cas où la batterie émet de la fumée, une odeur inhabituelle ou est anormalement chaude pendant l'utilisation, la charge ou l'entreposage :

- Cessez immédiatement d'utiliser ou de charger la batterie. Contactez les autorités en cas d'incendie ou d'explosion.

- Pour réduire tout risque de court-circuit, ce qui pourrait entraîner une décharge électrique, un incendie ou une explosion :



- Gardez la batterie sèche. Protégez-le contre la pluie, l'eau, les liquides et les conditions humides.

- N'immergez jamais la batterie dans l'eau ou d'autres liquides.

- Ne court-circuitiez jamais les bornes de la batterie avec des fils ou d'autres objets métalliques.

- Tenez une batterie qui n'est pas utilisée à l'écart des objets métalliques (trombones, clous, pièces de monnaie, clés).
 - Ne transportez ou n'entreposez jamais la batterie dans une boîte métallique.
 - Entreposez la batterie à l'intérieur dans un local sec.
 - N'entreposez jamais la batterie dans des environnements humides ou corrosifs, ni dans des conditions qui pourraient provoquer la corrosion de ses composants métalliques.
 - Ne stockez jamais la batterie dans le taille-haies ou le chargeur.
 - Protégez la batterie contre une exposition à des agents corrosifs tels que les produits chimiques de jardins et des sels de déneigement.
 - Protégez la batterie contre une exposition à des liquides conducteurs tels que l'eau salée.
 - N'essayez pas de réparer, d'ouvrir ou de démonter la batterie. Aucune pièce réparable par l'utilisateur ne s'y trouve.
- Une fuite de liquide de la batterie est potentiellement dangereuse et peut provoquer une irritation de la peau et des yeux, des brûlures chimiques et d'autres blessures graves.
 - Évitez tout contact avec la peau et les yeux.
 - Utilisez un absorbant inerte comme le sable sur les liquides de batterie déversés.
 - En cas de contact accidentel, rincez immédiatement la surface de contact avec de l'eau et du savon doux.
 - Si le liquide pénètre dans vos yeux : Ne frottez pas. Rincez les yeux ouverts à l'eau pendant au moins 15 minutes et consultez un médecin.
 - L'incendie d'une batterie peut être dangereux. Pour réduire les risques de blessure grave et de dommages matériels en cas d'incendie :
 - Évacuez la zone. Le feu peut se propager rapidement. Tenez-vous à l'écart des vapeurs éventuellement générées et gardez une distance sûre.
 - Contactez les pompiers.
 - Bien qu'il soit possible d'utiliser de l'eau pour éteindre un feu de batterie, l'utilisation d'un extincteur chimique sec multi-usages est préférable.
 - Consultez les pompiers concernant une mise au rebut appropriée d'une batterie brûlée.
 - Faire tomber la batterie pourrait causer des lésions corporelles ou des dommages matériels. Pour prévenir que la batterie ne tombe lors de son retrait :
 - Placez le taille-haies sur une surface plane.
 - Soyez prudent lorsque vous éjectez la batterie.

8 Sécurité du chargeur

8.1 Avertissements et instructions

AVERTISSEMENT

- Pour réduire les risques d'incendie, d'électrocution et d'autres lésions corporelles et dommages matériels :
 - Lisez et observez tous les conseils de prudence sur le chargeur, la batterie et le taille-haies ainsi que toutes les instructions dans le présent manuel avant d'utiliser le chargeur.
 - Chargez uniquement des batteries STIHL AK ou STIHL AP authentiques. Les autres batteries peuvent éclater, prendre feu ou exploser, entraînant des lésions corporelles et des dommages matériels.



- Utilisation en intérieur uniquement.
 - Gardez le chargeur au sec. Protégez-le contre la pluie, l'eau, les liquides et les conditions humides. N'insérez jamais une batterie humide ni n'utilisez un chargeur humide.
 - Ne manipulez pas le chargeur, y compris le cordon d'alimentation et la fiche, avec les mains mouillées.
 - N'utilisez jamais un chargeur endommagé.
 - Ne chargez jamais des batteries défectueuses, endommagées, fissurées, fuyantes ou déformées.
 - N'entrez jamais une batterie dans le chargeur.
 - Utilisez le chargeur uniquement à l'intérieur, dans des locaux secs, dans une plage de températures ambiantes de 41 °F à 104 °F (5 °C à 40 °C).
 - Tenez le chargeur hors de portée des enfants.
 - Branchez toujours le chargeur à une prise électrique installée conformément aux normes et dont la tension et la fréquence coïncident avec celles indiquées sur le chargeur.
 - N'utilisez jamais de multiprises pour alimenter plusieurs chargeurs ou autres appareils à partir de la même prise ou sur le même circuit.
 - N'utilisez pas un chargeur qui a reçu un coup violent ou dur, qui a chuté ou qui est endommagé d'une quelconque autre façon.
 - N'essayez pas de réparer, d'ouvrir ou de démonter le chargeur. Aucune pièce réparable par l'utilisateur ne s'y trouve.
- Pour réduire le risque d'électrocution ou d'incendie résultant d'un court-circuit :
 - Assurez-vous que la batterie et le chargeur sont complètement secs avant de commencer le processus de charge.
 - Ne court-circuitiez jamais les contacts du chargeur avec des fils ou d'autres objets métalliques.
- N'insérez aucun objet dans les fentes de refroidissement du chargeur.
 - Le chargeur chauffe pendant la charge. Pour réduire le risque d'incendie :
 - Ne l'utilisez pas sur une surface combustible (par ex., papier, carton, textiles) ou dans un environnement combustible.
 - Laissez le chargeur refroidir normalement. Ne le couvrez pas.
 - Les chargeurs peuvent produire des étincelles qui peuvent enflammer les gaz, liquides, vapeurs, poussières ou autres matières combustibles. Pour réduire les risques d'incendie et d'explosion :
 - Ne l'utilisez pas dans un endroit où se trouvent des gaz, liquides, vapeurs, poussières ou autres matières combustibles.
 - L'utilisation d'un cordon d'alimentation ou d'une fiche endommagé peut donner lieu à un incendie, une électrocution et d'autres lésions corporelles ou dommages matériels. Pour réduire ces risques :
 - Vérifiez régulièrement que le cordon d'alimentation et la fiche du chargeur ne sont pas endommagés. En présence d'un dommage, débranchez immédiatement la fiche de la prise électrique.
 - Remplacez le chargeur si le cordon d'alimentation est endommagé. Le cordon d'alimentation ne peut pas être réparé ou remplacé.
 - Débranchez le cordon d'alimentation de la prise lorsque le chargeur n'est pas en cours d'utilisation.
 - Ne tirez jamais sur le cordon d'alimentation par saccades pour le débrancher de la prise électrique. Pour débrancher, saisissez la fiche et non le cordon d'alimentation.
 - N'utilisez pas le cordon d'alimentation pour tout autre usage, par exemple pour transporter ou accrocher le chargeur.



- Assurez-vous que le cordon d'alimentation est placé ou repéré de manière à ce qu'il ne risque pas d'être piétiné, de provoquer un trébuchement ou d'entrer en contact avec des objets tranchants ou des pièces mobiles, ni subir d'autres dommages ou contraintes.
- Il convient de ne pas utiliser de câble prolongateur, sauf si cela est absolument nécessaire. Le fait de surcharger un câble prolongateur peut entraîner une surchauffe et un incendie. Si l'utilisation d'un câble prolongateur est indispensable :
 - Utilisez uniquement un câble prolongateur de calibre approprié (AWG 16 ou plus).
 - Ne raccordez jamais plus d'un chargeur ou un autre appareil à un câble prolongateur.
 - N'utilisez jamais un câble prolongateur dont la puissance nominale est inférieure à la puissance figurant sur la plaque signalétique de votre chargeur.
 - N'utilisez jamais un câble prolongateur dont les broches de la fiche sont différentes de celles de la fiche du chargeur de par leur nombre, leur taille ou leur forme.
 - Ne connectez pas (enchaînez) plusieurs câbles prolongateurs.
- En cas d'incendie ou si le chargeur ou la batterie qu'il charge émet de la fumée, une odeur inhabituelle, devient chaud ou présente toute autre anomalie :
 - Débranchez immédiatement le chargeur de la prise électrique. Contactez les autorités en cas d'incendie ou d'explosion.

9 Maintenance, réparation et rangement

9.1 Avertissements et instructions

▲ AVERTISSEMENT

- Il n'existe aucune réparation du taille-haies, de la batterie ou du chargeur que l'utilisateur est autorisé à effectuer lui-même. Pour réduire les risques d'incendie, d'électrocution ou d'autres lésions corporelles et dommages matériels :
 - Les utilisateurs peuvent effectuer uniquement les opérations de nettoyage et de maintenance décrites dans le présent manuel. Les utilisateurs ne doivent pas tenter toute autre opération de nettoyage, de maintenance ou de réparation.
 - Respectez scrupuleusement les instructions de nettoyage et de maintenance dans la section appropriée du présent manuel d'utilisation.
 - STIHL recommande de faire effectuer toutes les opérations de réparation par un distributeur agréé STIHL.
- Un démarrage involontaire peut causer des lésions corporelles ou des dommages matériels. Pour réduire les risques de lésion corporelle et de dommages matériels résultant d'un démarrage involontaire :
 - Retirez la batterie avant l'inspection du taille-haies ou avant de procéder à toute opération de nettoyage, de maintenance ou de réparation, avant d'entreposer le taille-haies et à tout moment lorsqu'il n'est pas utilisé.
- Les lames de coupe sont les seules pièces du taille-haies qui peuvent être entretenues par l'utilisateur. Une maintenance correcte contribuera à conserver les performances de coupe et à réduire le risque de blessure.
 - Portez des gants de travail résistants et antidérapants lorsque vous manipulez les lames de coupe.
 - Gardez les lames de coupe affûtées et propres.







- Serrez tous les écrous, les boulons et les écrous après chaque utilisation.
- Ne réparez jamais les lames de coupe endommagées par soudage, dressage ou en modifiant leur forme. Des parties des lames de coupe pourraient alors subir une usure irrégulière ou excessive ou d'autres dommages pouvant entraîner un dysfonctionnement ou une rupture pendant l'utilisation et, par conséquent, des blessures graves, voire mortelles.
- L'utilisation de pièces qui ne sont pas autorisées ou homologuées par STIHL peut causer des blessures graves ou la mort ou des dommages matériels.
 - STIHL recommande d'utiliser exclusivement des pièces de rechange STIHL identiques agréées pour la réparation ou la maintenance.
- Pour réduire les risques de court-circuit et d'incendie :
 - Gardez les guides de la batterie exempts de corps étrangers. Nettoyez suivant le besoin avec un chiffon sec ou un pinceau doux et sec.
- Un entreposage incorrect peut donner lieu à une utilisation non autorisée, causer des dommages au taille-haies, à la batterie et au chargeur ainsi qu'un risque accru d'incendie, d'électrocution et d'autres lésions corporelles ou dommages matériels.
 - Retirez la batterie du taille-haies avant de l'entreposer.
 - N'entreposez jamais le taille-haies et le chargeur avec la batterie insérée.
 - Entreposez le taille-haies et la batterie et le chargeur à l'intérieur dans un endroit sec et protégé, hors de portée des enfants et des autres utilisateurs non autorisés.
 - N'entreposez jamais la batterie dans le taille-haies, dans le chargeur, dans un récipient métallique ou dans un récipient avec des objets métalliques (par exemple trombones, clous, pièces de monnaie, clés).

- Pour réduire le risque de choc électrique et d'autres dommages corporels ou matériels lors du montage du chargeur et du support mural :
 - Veillez à ce qu'aucun câble électrique, tuyau ou autre ligne de service ne passe derrière le mur où le chargeur et le support mural doivent être montés.
 - Montez le chargeur et le support mural uniquement comme décrit dans ce manuel.

10 Avant d'entreprendre le travail

10.1 Préparation du taille-haies en vue de l'utilisation

Avant de commencer le travail :



- ▶ Chargez complètement la batterie,  11..
- ▶ Montez la poignée tubulaire du taille-haies,  13.2.
- ▶ Montez les lames de coupe  13.1.
- ▶ Vérifiez le bon fonctionnement et le bon état des commandes,  16.1.
- ▶ Vérifiez que l'outil de coupe ne présente aucun dommage ni autre problème.

11 Recharge de la batterie

11.1 Installation du chargeur



AVERTISSEMENT

Lire et observer les consignes de sécurité de la batterie et du chargeur dans le présent manuel,  7 et  8. Pour réduire le risque de court-circuit, ce qui pourrait provoquer une électrocution, un incendie ou une explosion, assurez-vous que le chargeur et ses composants sont secs et non endommagés ; utilisez le chargeur à l'intérieur à une température ambiante appropriée.

⚠ AVERTISSEMENT

Du fait que la batterie et le chargeur chauffent pendant le processus de charge, n'utilisez pas le chargeur sur une surface combustible ou à un endroit où se trouvent des gaz, liquides, vapeurs, poussières ou autres matières et substances inflammables,  8.

Pour installer le chargeur :

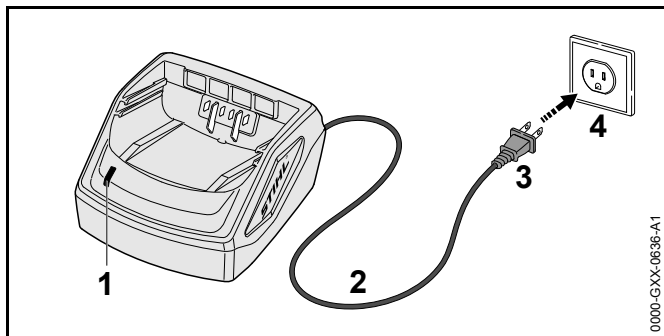

- ▶ Insérez la fiche (3) dans une prise murale (4) installée conformément aux normes et dont la tension et la fréquence électriques coïncident avec celles indiquées sur la plaque signalétique sur le chargeur.

Le chargeur exécute un auto-test immédiatement après avoir été branché. La DEL (1) du chargeur s'allumera en vert pendant environ 1 seconde, puis s'allumera brièvement en rouge avant de s'éteindre. Une fois que la DEL s'éteint, l'auto-test terminé et le chargeur est prêt à charger la batterie.

- ▶ Positionnez le cordon d'alimentation (2) de manière à ce qu'il ne risque pas d'être piétiné, de provoquer un trébuchement ou d'entrer en contact avec des objets tranchants ou des pièces mobiles, ni ne représente un risque de trébuchement ou puisse subir d'autres dommages ou contraintes.

11.2 Charge

⚠ AVERTISSEMENT

Les batteries STIHL contiennent des caractéristiques et des dispositifs de sécurité qui, s'ils sont endommagés, peuvent amener la batterie à produire de la chaleur, se rompre, fuir, prendre feu ou exploser. Ne chargez jamais une batterie défectueuse, endommagée, fissurée, fuyante ou déformée et n'utilisez jamais un chargeur qui a été endommagé. Utilisation en intérieur uniquement. Gardez le chargeur au sec. Protégez-le contre la pluie, l'eau, les liquides et les conditions humides. N'insérez jamais une batterie humide. N'utilisez jamais un chargeur humide,  8.

Pour charger la batterie :

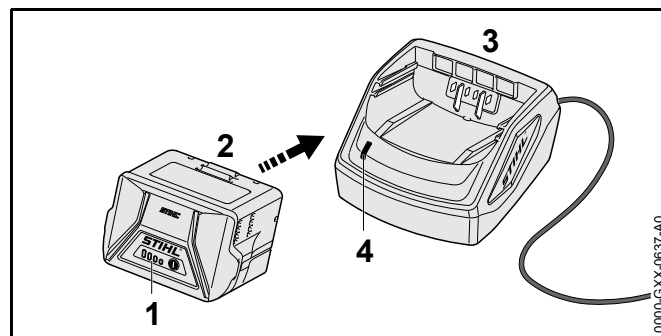

- ▶ Enfoncez la batterie (2) dans le chargeur (3) jusqu'en butée. Lorsque la batterie est chargée, le DEL sur le chargeur (4) s'allume en vert.

Les DEL (1) sur la batterie s'allument en vert et indiquent l'état de charge.

Le processus de charge est terminé lorsque la DEL sur le chargeur et les DEL sur la batterie s'éteignent.

Le chargeur s'éteint automatiquement lorsque la batterie est pleinement chargée.

- ▶ Lorsque la charge est terminée, retirez la batterie du chargeur et débranchez le cordon d'alimentation de la prise électrique.

Une batterie n'est pas complètement chargée lorsqu'elle est expédiée de l'usine. STIHL vous recommande de charger complètement la batterie avant de l'utiliser la première fois.

Utilisez le chargeur uniquement à l'intérieur, dans des locaux secs, dans une plage de températures ambiantes de 41 °F à 104 °F (5 °C à 40 °C).

La batterie chauffe pendant le fonctionnement du taille-haies. Si vous insérez une batterie chaude dans le chargeur, il sera peut-être nécessaire de la laisser refroidir avant le début de la charge. Le processus de charge commence seulement une fois que la batterie a suffisamment refroidi.

Le temps de charge dépend de plusieurs facteurs, notamment l'état de la batterie et la température ambiante. Pour une liste complète des temps de charge approximatifs, voir www.stihl.com/charging-times.

11.3 Montage du chargeur sur un mur

Lors du montage, assurez-vous qu'aucun câble électrique, tuyau ou autres conduites ne passe dans le mur derrière le chargeur.

Pour monter le chargeur mural :

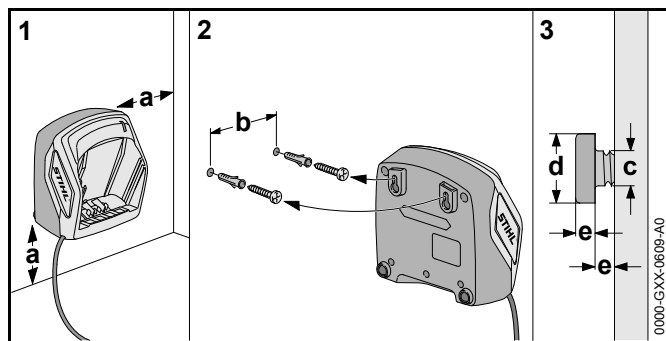

- ▶ Installez le chargeur à l'intérieur, dans un endroit sec, près d'une prise électrique.
- ▶ Serrez les vis à fleur dans un montant de cloison. Si aucun montant de cloison n'est disponible, utilisez des éléments d'ancrage mural à visser appropriés ou d'autres dispositifs de fixation similaires.

- ▶ Aligned le chargeur comme illustré ci-dessus. Montez-le sur un mur ayant les dimensions suivantes :
 - a = minimum 3,9 in. (100 mm)
 - b (pour AL 101) = 3,0 in. (75 mm)
 - b (pour AL 300 et AL 500) = 4,7 in. (120 mm)
 - c = 0,2 in. (4,5 mm)
 - d = 0,4 in. (9 mm)
 - e = 0,1 in. (2,5 mm)

12 Diagnostic à l'aide des DEL

12.1 DEL sur la batterie

12.1.1 État de la batterie

L'état de la batterie est indiqué par quatre DEL. Ces DEL peuvent être allumées ou clignoter en vert ou en rouge.

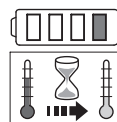

Si une DEL qui reste continuellement allumée en rouge : la batterie est trop chaude ou trop froide. Laissez la batterie se réchauffer ou refroidir progressivement à une température ambiante d'environ 50 °F à 68 °F (10 °C à 20 °C).

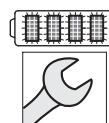

Si toutes les 4 DEL clignotent en rouge : la batterie est défectueuse et doit être remplacée. N'essayez pas de charger, d'utiliser ou d'entreposer la batterie.

12.1.2 État du taille-haies

Lorsque la batterie est insérée dans le taille-haies, les mêmes DEL sur la batterie indiqueront l'état du taille-haies.

Si trois DEL restent continuellement allumées en rouge : le taille-haies est trop chaud. Laissez refroidir le moteur.

Si les trois DEL clignotent lorsque vous actionnez le levier de commutation et la gâchette : le taille-haies présente un dysfonctionnement électrique. N'utilisez pas le taille-haies. Faites-la vérifier par un distributeur agréé STIHL avant de l'utiliser ou de l'entreposer.

Pour les informations de dépannage,  23.1.

12.1.3 État de charge

Les DEL sur la batterie indiquent également l'état de charge de cette dernière.

Pour déterminer l'état de charge de la batterie :

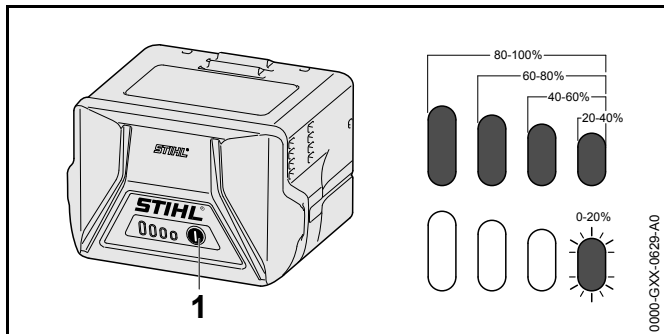

- ▶ Appuyez sur le bouton (1) sur la batterie. Les DEL sur la batterie s'allumeront ou clignoteront en vert pendant 5 secondes environ et indiqueront ainsi l'état de charge (voir l'illustration).

Par exemple :

Si quatre DEL vertes s'allument en continu : pleine charge.

Si une DEL verte clignote : il reste moins de 20 % de charge.

12.2 DEL sur le chargeur

Une DEL indique l'état du chargeur. La DEL peut être allumée en vert ou clignoter en rouge.



Si la DEL reste continuellement allumée en vert : la batterie est en cours de charge.

ou

La batterie est trop chaude ou trop froide pour être chargée. Pour le savoir, vérifiez les DEL sur la batterie. Si un voyant rouge est allumé, laissez la batterie se réchauffer ou refroidir progressivement à une température ambiante d'environ 50 °F à 68 °F (10 °C à 20 °C).



Si la DEL clignote en rouge : il n'y a pas de contact électrique entre la batterie et le chargeur. Retirez et réinsérez la batterie.

ou

La batterie est défectueuse et doit être remplacée. Vérifiez les DEL sur la batterie. N'utilisez et ne chargez pas une batterie si ses DEL indiquent un dysfonctionnement.

ou



Le chargeur est défectueux. Faites-le vérifier par un distributeur agréé STIHL avant de l'utiliser.

Pour plus d'informations,  23.

13 Assemblage du coupe-haies

13.1 Montage des lames de coupe

Pour monter les lames de coupe :

- ▶ Éteignez le taille-haies,  15.2.
- ▶ Retirez la batterie,  14.2.
- ▶ Montez le fourreau de la lame de façon à ce qu'il recouvre complètement les lames de coupe.

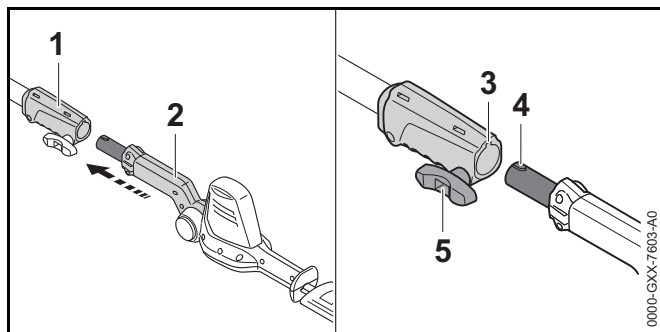



- ▶ Alignez le manchon d'accouplement (1) et les lames de coupe (2) de manière à ce que la rainure (3) et la patte (4) soient orientées vers le haut.
- ▶ Poussez les lames de coupe (2) dans le manchon d'accouplement (1).
- ▶ Tournez la vis à oreilles (5) dans le sens des aiguilles d'une montre et serrez-la fermement.

13.2 Montage de la poignée tubulaire

⚠ AVERTISSEMENT

Pour réduire le risque de blessure résultant d'une perte de contrôle, assurez-vous que la poignée tubulaire est montée et réglée correctement avant de commencer le travail.

Pour monter la poignée tubulaire :

- ▶ Éteignez le taille-haies,  15.2.
- ▶ Retirez la batterie,  14.2.

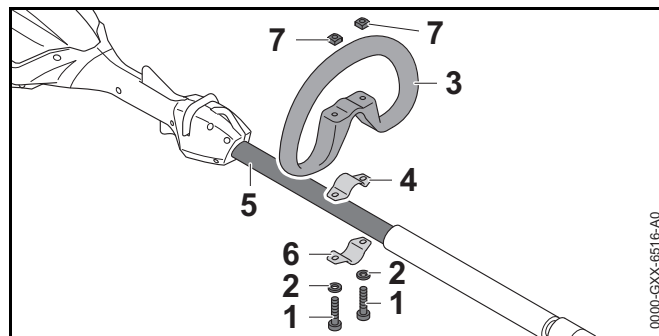



- ▶ Placez un demi-collier (4) dans la poignée tubulaire (3).
- ▶ Placez l'autre demi-collier (6) contre le dessous du système d'entraînement et alignez les trous dans la poignée tubulaire et les demi-colliers.
- ▶ Placez des rondelles (2) sur les vis (1) et insérez les vis à travers les trous dans la poignée tubulaire et les demi-colliers.
- ▶ Montez les écrous carrés (7) et serrez-les fermement. Vérifiez que la poignée est bien serrée et ne risque pas de bouger pendant le fonctionnement.

14 Insertion et retrait de la batterie

14.1 Insertion de la batterie

⚠ AVERTISSEMENT

N'utilisez jamais une batterie défectueuse, endommagée, fissurée, fuyante ou déformée,  7. Utilisez et stockez la batterie uniquement dans une plage de températures ambiantes de 14 °F à 122 °F (- 10 °C à 50 °C),  7.

⚠ AVERTISSEMENT

Pour réduire tout risque d'activation involontaire, n'entreposez jamais la batterie dans le taille-haies,  20.3.

Pour insérer la batterie :

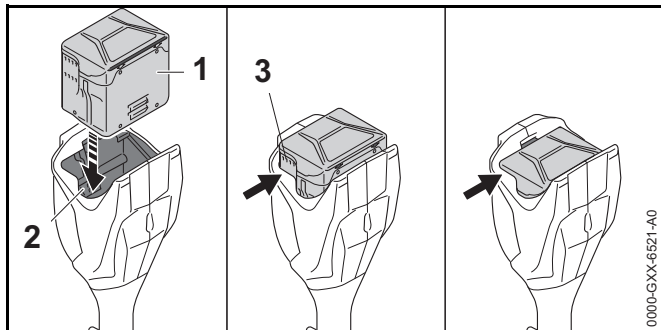

- ▶ Insérez la batterie (1) dans son logement (2) jusqu'à ce que vous entendiez un déclic. Dans cette position, les fentes de refroidissement (3) de la batterie sont encore visibles et la batterie est verrouillée dans son compartiment. Il n'existe aucun contact électrique entre la batterie et le taille-haies.
- ▶ Pour alimenter le taille-haies, poussez la batterie dans son logement jusqu'en butée. La batterie est correctement insérée lorsque vous entendez un deuxième déclic audible et que les fentes de refroidissement (3) ne sont plus visibles. Dans cette position, il existe un contact électrique entre la batterie et le taille-haies.

Comme une batterie neuve n'est pas entièrement chargée, STIHL recommande de charger complètement la batterie avant de l'utiliser pour la première fois,  11.

14.2 Retrait de la batterie

AVERTISSEMENT

Pour réduire tout risque de blessure grave résultant d'une activation involontaire, retirez toujours la batterie avant tout assemblage, transport, réglage, nettoyage, réparation, entretien ou avant d'entreposer le taille-haies et à tout moment lorsqu'il n'est pas utilisé.

AVERTISSEMENT

Soyez prudent en éjectant la batterie pour éviter qu'elle ne chute et provoque des lésions corporelles ou des dommages matériels.

Pour retirer la batterie :

- ▶ Relâchez la gâchette.
- ▶ Placez le taille-haies sur une surface plane.
- ▶ Placez votre main derrière la batterie.

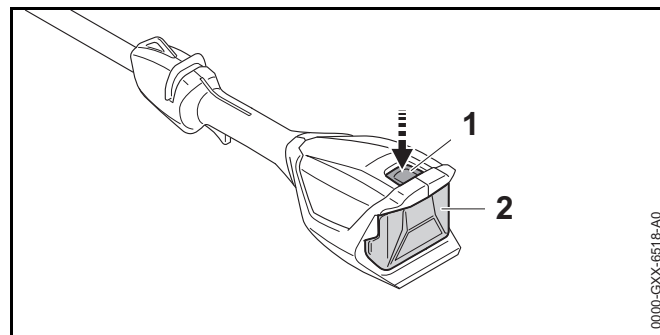

- ▶ Enfoncez le levier de verrouillage (1) pour éjecter la batterie (2) de son logement.



AV/S

Évitez d'exposer la batterie à une chaleur excessive ou les périodes prolongées d'exposition directe au soleil. L'utilisation ou l'entreposage hors de la plage de températures ambiante recommandée peut réduire les performances et/ou la durée de vie de la batterie.



15 Mise en marche et arrêt du taille-haies

15.1 Mise en marche

⚠ AVERTISSEMENT

Pour réduire le risque de blessures graves ou mortelles à l'opérateur ou aux spectateurs suite à un contact avec la lame, tenez les mains, les pieds et les autres parties du corps éloignés des lames de coupe,  6.5.2. Ne touchez par les lames de coupe lorsque la batterie est insérée. Ne touchez jamais les lames de coupe en mouvement avec votre main ou toute autre partie de votre corps,  6.5.4.

⚠ AVERTISSEMENT

N'utilisez jamais votre taille-haies s'il est modifié, endommagé, mal réglé ou mal entretenu ou s'il n'est pas assemblé entièrement ou de manière sécurisée ou encore s'il ne fonctionne pas correctement,  6.4. Pour réduire tout risque de blessure, portez toujours des vêtements adaptés et une combinaison de protection, y compris une protection oculaire appropriée, lorsque vous utilisez votre taille-haies,  6.3. Pour réduire le risque de blessures graves ou mortelles en cas de perte de contrôle, maintenez toujours le taille-haies avec les deux mains lorsque vous travaillez,  6.5.2.

Avant la mise en marche :

- ▶ Assurez-vous d'avoir une position stable et sécurisée.
- ▶ Tenez-vous debout.
- ▶ Toujours tenez et actionnez le taille-haies d'une main fermement sur la poignée arrière ou la poignée de commande et de l'autre main fermement sur la poignée à boucle ou le tuyau de la poignée.

Pour allumer le taille-haies :

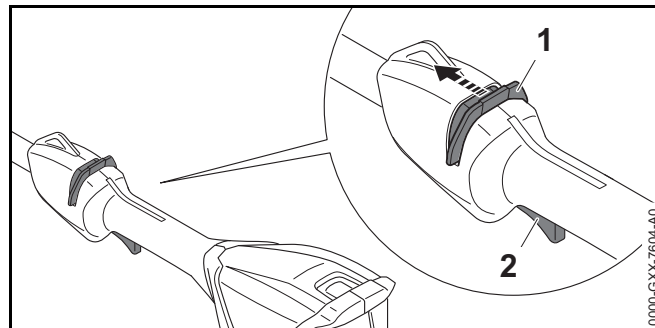

- ▶ Débloquez le verrou de retenue (1) en le poussant vers l'avant avec votre pouce. Maintenez-le en position débloquée.
- ▶ Pincez la gâchette (2) avec votre index. Les lames de coupe se mettent en mouvement. Le verrou de retenue peut être relâché et reste en position déverrouillée tant que l'interrupteur à gâchette est enfoncé.

Le moteur ne s'allumera pas, sauf si le verrou de retenue est débloqué et la gâchette enfoncée.

15.2 Mise à l'arrêt

⚠ AVERTISSEMENT

Les lames de coupe continueront de tourner pendant une courte période après avoir relâché la gâchette. Pour éviter des blessures graves ou mortelles, évitez tout contact avec les lames de coupe en mouvement. Pour réduire tout risque de blessure résultant d'une activation involontaire ou non autorisée, coupez le moteur, assurez-vous que les lames de coupe se sont arrêtées et retirez la batterie avant de transporter ou poser le taille-haies.

Pour éteindre le taille-haies :

- ▶ Relâchez la gâchette. Après avoir relâché la gâchette, elle revient dans sa position verrouillée et l'activation de la gâchette sera bloquée.

Les lames de coupe continueront leur mouvement pendant une courte période après avoir relâché la gâchette. Veillez à éviter tout contact après avoir relâché le bouton de déclenchement et lors du réglage du taille-haies.

16 Vérification des commandes

16.1 Vérification des commandes

Avant de commencer le travail, vérifiez que le verrou de retenue (1) et la gâchette (2) ne sont pas endommagés et fonctionnent correctement.

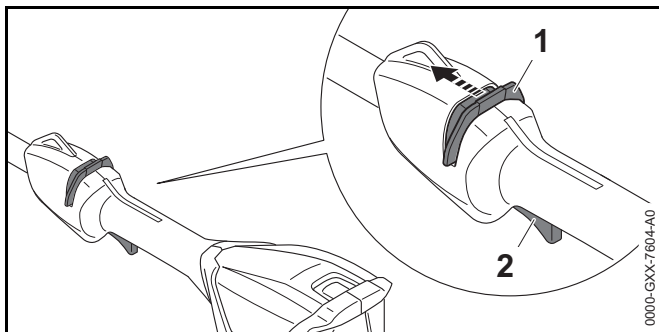

Verrou de retenue (1) et gâchette (2)

! AVERTISSEMENT

Pour réduire le risque de coupures graves ou mortelles à l'opérateur tenez les mains, les pieds et les autres parties du corps éloignés des lames de coupe. Ne touchez par les lames de coupe lorsque la batterie est insérée. Ne touchez jamais les lames de coupe en mouvement avec votre main ou toute autre partie de votre corps,  6.5.2. Tenez les spectateurs hors de la zone lorsque vous vérifiez les commandes.

Pour tester le verrou de retenue et la gâchette :

- ▶ Retirez la batterie.
- ▶ Débloquez le verrou de retenue en le poussant vers l'avant avec votre pouce.

- ▶ Maintenez le verrou de retenue en position débloquée.
- ▶ Enfoncez la gâchette.
- ▶ Relâchez le verrou de retenue et la gâchette. Le verrou de retenue et la gâchette devraient retourner dans leurs positions bloquées respectives. Si ce n'est pas le cas, apportez le taille-haies chez un distributeur agréé STIHL pour le faire réparer avant de l'utiliser.

Si vous pouvez enfoncer la gâchette sans avoir débloqué auparavant le verrou de retenue, apportez le taille-haies chez un distributeur agréé STIHL pour le faire réparer avant de l'utiliser.

- ▶ Insérez la batterie.
- ▶ Tenez le taille-haies fermement avec vos deux mains – vos doigts doivent enserrer les poignées. Déverrouillez le verrou de retenue et la gâchette. Le taille-haies devrait démarrer. Si ce n'est pas le cas, apportez le taille-haies chez un distributeur agréé STIHL pour le faire réparer avant de l'utiliser.
- ▶ Relâchez la gâchette. Le taille-haies doit s'éteindre.
- ▶ Si l'outil de coupe ne s'arrête pas après que vous ayez relâché la gâchette, retirez la batterie et apportez le taille-haies chez un distributeur agréé STIHL pour le faire réparer avant de l'utiliser.

17 Pendant l'utilisation



17.1 Réglage de l'angle des lames de coupe

! AVERTISSEMENT

Pour réduire le risque de coupures graves ou mortelles à l'opérateur tenez les mains, les pieds et les autres parties du corps éloignés des lames de coupe tout en faisant des ajustements. Tenez les lames de coupe par la poignée pivotante. Retirez la batterie avant d'essayer de régler l'angle des lames de coupe. Gardez les spectateurs hors de la zone de travail.

L'angle des lames de coupe peut être réglé sur 2 positions différentes vers le haut et 4 positions différentes vers le bas selon l'application et la hauteur et la portée de l'utilisateur.

Pour régler l'angle des lames de coupe :

- ▶ Éteignez le taille-haies,  15.2.
- ▶ Retirez la batterie,  14.2.

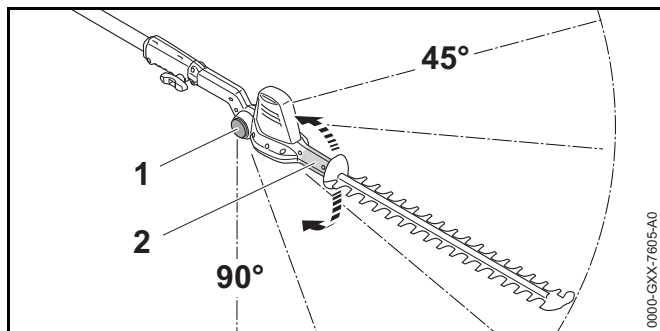



- ▶ Tenez fermement la poignée pivotante (2).
- ▶ Appuyez sur le bouton de déverrouillage des lames de coupe (1) des deux côtés et le maintenir dans cette position déverrouillée.
- ▶ Déplacez les lames de coupe à l'angle désiré.
- ▶ Desserrez le bouton de déverrouillage des lames de coupe (1) des deux côtés.
- ▶ Déplacez la poignée pivotante (2) vers le haut et vers le bas jusqu'à ce que les lames de coupe s'engagent. L'ajustement est terminé.

17.2 Utilisation du taille-haies

AVERTISSEMENT

Pour éviter des blessures graves ou mortelles, évitez tout contact avec les lames de coupe en mouvement. Ne tenez jamais le matériau à couper et ne tentez jamais d'enlever le matériau coupé sans avoir relâché le bouton de déclenchement et enlevé la batterie. Relâchez le bouton de déclenchement et retirez la batterie avant de dégager le matériau coincé,  6.5.4.

AVERTISSEMENT

Pour réduire tout risque de blessure, ne travailler jamais avec le taille-haies sous la pluie ou sous des conditions humides ou mouillées,  6.4. Portez toujours des vêtements adéquats et une combinaison de protection ainsi qu'une protection oculaire appropriée,  6.3 Travaillez avec prudence et gardez une bonne maîtrise du taille-haies,  6.5.2.

Le taille-haies est conçu pour être utilisé à deux mains.

- ▶ Avant de commencer le travail avec le taille-haies, retirez les branches épaisses à l'aide d'une scie d'élagage manuelle, d'un ébrancheur, d'une tronçonneuse ou d'un autre outil adapté.
- ▶ Ne pas couper les tiges, les branches ou toute autre végétation dépassant les diamètres suivants : 0,55 in. (14 mm)

Observez toutes les lois, réglementations, normes et ordonnances en vigueur.

Coupe au niveau du sol

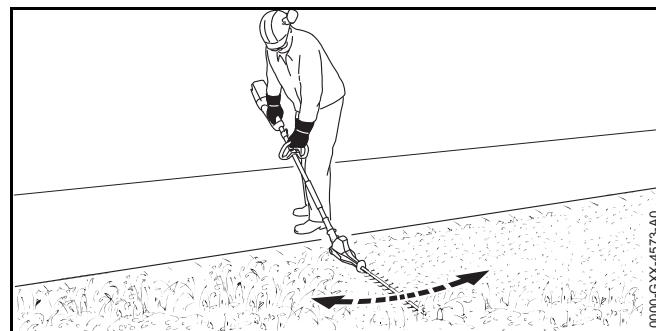

- ▶ Réglez l'outil de coupe sur un angle approprié.
- ▶ Déplacez le taille-haies d'avant en arrière, en maintenant les lames de coupe parallèles au sol.
- ▶ Marchez lentement et régulièrement vers l'avant.
- ▶ Si les performances de coupe se détériorent : Nettoyez les lames de coupe.

Coupe du côté de la haie

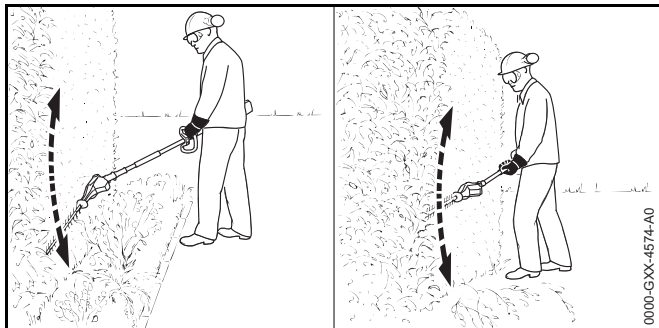

- ▶ Si vous devez couper à une certaine distance de la haie (parterre de fleurs) : Réglez l'outil de coupe sur un angle approprié.
- ▶ Basculez l'outil de coupe du bas de la haie vers le haut en suivant un arc de cercle contrôlé (voir l'illustration ci-dessus).
- ▶ Abaissez le nez de l'outil de coupe, déplacez-vous le long de la haie, puis basculez de nouveau l'outil de coupe vers le haut en suivant un arc contrôlé.
- ▶ Coupez l'autre côté de la haie de la même manière.
- ▶ Si les performances de coupe se détériorent : Nettoyez les lames de coupe.

Coupe du haut de la haie

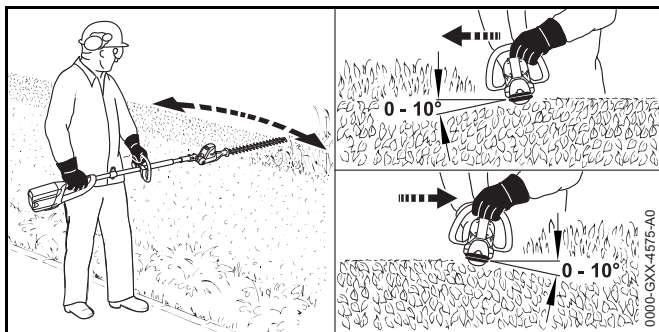

- ▶ Maintenez l'outil de coupe à un angle de 0° à 10° à mesure que vous le déplacez dans le sens horizontal, en utilisant les deux côtés de l'outil de coupe (voir l'illustration ci-dessus).
- ▶ Si les performances de coupe se détériorent : Nettoyez les lames de coupe.

Coupe au-dessus de la tête

⚠ AVERTISSEMENT

Toute position de travail au-dessus de la hauteur des épaules est fatigante. Pour réduire le risque de blessure par fatigue, ne tenez jamais la machine avec votre main arrière sur la poignée de commande au-dessus de la hauteur des épaules. Réglez les lames de coupe réglables à l'angle le plus approprié pour que l'unité puisse être maintenue dans une position plus basse et moins fatigante tout en offrant une portée adéquate. Faites des pauses fréquentes.

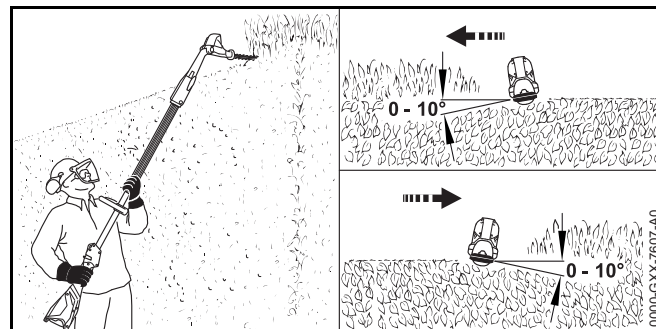

- ▶ Réglez l'outil de coupe sur un angle approprié.
- ▶ Maintenez l'outil de coupe à un angle de 0° à 10° à mesure que vous le déplacez dans le sens horizontal, en utilisant les deux côtés de l'outil de coupe (voir l'illustration ci-dessus).
- ▶ Si les performances de coupe se détériorent : Nettoyez les lames de coupe.



18 Après avoir terminé le travail

18.1 Préparation pour le transport ou l'entreposage

⚠ AVERTISSEMENT

Pour réduire tout risque de blessure résultant d'une activation involontaire ou non autorisée, coupez le moteur, assurez-vous que les lames de coupe sont arrêtées et retirez la batterie avant de transporter ou poser le taille-haies.

Pour préparer le taille-haies en vue du transport ou de l'entreposage :

- ▶ Éteignez le taille-haies,  15.2.
- ▶ Retirez la batterie,  14.2.
- ▶ Glissez un fourreau de lame sur les lames de coupe de sorte qu'il recouvre entièrement l'outil de coupe.
- ▶ Si le taille-haies ou la batterie devient humide pendant le fonctionnement, laissez-le sécher complètement avant la charge ou l'entreposage.

19 Transport du taille-haies et de la batterie

19.1 Taille-haies

⚠ AVERTISSEMENT

Couvrez toute la longueur des lames de coupe avec un fourreau de lame avant de transporter ou d'entreposer le taille-haies afin de réduire le risque de coupures par contact accidentel.

Lorsque vous transportez le taille-haies :

- ▶ Glissez un fourreau de lame sur les lames de coupe de sorte qu'il recouvre entièrement l'outil de coupe.

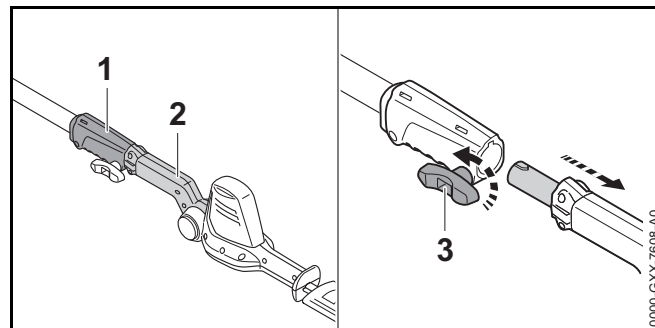

- ▶ Tournez la vis à oreilles (3) dans le sens inverse des aiguilles d'une montre.
- ▶ Retirez les lames de coupe (2) du manchon d'accouplement (1).
- ▶ Lorsque vous transportez la tête motrice à la main, tenez-la par le tube d'entraînement.
- ▶ Lors du transport manuel des lames de coupe, tenez-les à l'aide de la poignée pivotante, les lames de coupe étant dirigées vers l'arrière, dans le sens opposé à celui de la marche.
- ▶ Lorsque vous transportez le taille-haies dans un véhicule, couvrez les lames de coupe avec un fourreau. Fixez et positionnez le taille-haie et les lames de coupe pour éviter tout retournement, impact et dommage.

De série, votre taille-haies est fourni avec un fourreau.

19.2 Batterie

⚠ AVERTISSEMENT

Pour réduire tout risque de court-circuit, ce qui pourrait entraîner une décharge électrique, un incendie ou une explosion, ne transportez jamais la batterie dans un récipient en métal ou à proximité d'objets métalliques (par exemple trombones, clous, pièces de monnaie, clés),  7.

Lors du transport de la batterie :

- ▶ Placez la batterie dans un récipient non-métallique ou une boîte en carton et protégez-la contre les chocs ou les dommages. Ne transportez jamais la batterie dans un récipient métallique ou autre qui est conducteur d'électricité, ni à proximité d'objets métalliques (par exemple trombones, clous, pièces de monnaie, clés).
- ▶ Si vous transportez la batterie dans un véhicule, bloquez-la ainsi que son récipient afin d'éviter qu'elle se renverse et aussi pour prévenir les chocs et les dommages.

Les batteries STIHL répondent aux exigences énoncées dans le Manuel ONU ST/SG/AC.10/11/Rev.5/Partie III, paragraphe 38.3.

Le transport des piles et des batteries au lithium-ion par voie aérienne commerciale, maritime et terrestre est réglementé. La batterie est classifiée en tant que produit ONU 3480, Classe 9, groupe d'emballage II. L'expédition, que ce soit sous la forme d'un outil complet ou de la batterie seule, exige la conformité avec tous les règlements d'expédition en vigueur. Vérifiez avec la compagnie de transport terrestre, maritime, de fret aérien ou de transport de passagers pour déterminer si le transport est interdit ou soumis à des restrictions ou des exemptions avant l'expédition ou le voyage.



Aucune autre condition ne doit normalement être remplie par l'utilisateur pour pouvoir transporter des batteries STIHL par la route vers le site d'utilisation. Vérifiez et conformez-vous à toutes les réglementations qui peuvent s'appliquer à votre situation.

Consultez le site www.stihlusa.com/battery-transportation-safety pour plus d'informations.



20 Entreposage du taille-haies, de la batterie et du chargeur

20.1 Taille-haies

⚠ AVERTISSEMENT

Entreposez le taille-haies à l'intérieur dans un endroit sec et protégé, inaccessible aux enfants et aux autres utilisateurs non autorisés,  9.1. Ne stockez jamais la batterie dans le taille-haies ou le chargeur. Un stockage inadéquat peut entraîner une utilisation non autorisée et endommager le taille-haies,  9.1.

Lors de l'entreposage du taille-haies :

- ▶ Nettoyez le taille-haies,  21.
- ▶ Nettoyez les lames de coupe,  21.2.
- ▶ Entreposez le taille-haies à l'intérieur dans un endroit sec et protégé, hors de portée des enfants et des autres personnes non autorisées.

20.2 Rangement du taille-haie sur un support mural

Le taille-haie peut être rangé sur le support mural.

Lors du montage, assurez-vous qu'aucun câble électrique, tuyau ou autres conduites ne passe dans le mur derrière le support mural.

Pour monter le support mural :

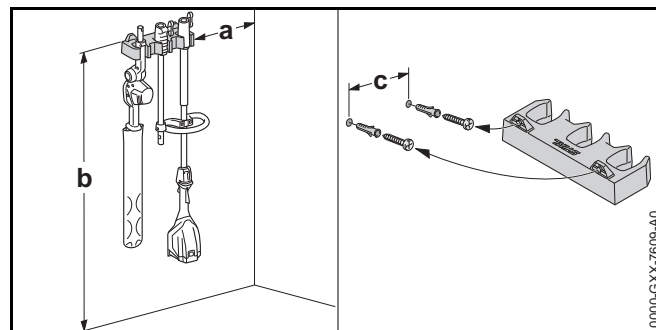

- ▶ Montez le support à l'intérieur dans un endroit sec.



- ▶ Serrez les vis à fleur dans un montant de cloison. Si aucun montant de cloison n'est disponible, utilisez des éléments d'ancrage mural à visser appropriés ou d'autres dispositifs de fixation similaires.
- ▶ Alignez le support comme illustré ci-dessus. Montez-le sur un mur ayant les dimensions suivantes :
 - a = minimum 8,0 in. (20 cm)
 - b = minimum 50,0 in. (130 cm)
 - c = 9,0 in. (22,8 cm)

Pour ranger le taille-haie et les lames de coupe sur le support mural :



- ▶ Démontez le taille-haies.
- ▶ Accrochez le tube d'entraînement avec le manchon d'accouplement.
- ▶ Accrochez les lames de coupe à l'aide de la poignée pivotante.

20.3 Batterie

AVERTISSEMENT

Pour réduire tout risque de court-circuit, ce qui pourrait entraîner une décharge électrique, un incendie ou une explosion, n'entreposez jamais la batterie dans un récipient en métal ou à proximité d'objets métalliques,  7. Si la batterie est humide ou mouillée, laissez-la sécher entièrement avant l'entreposage,  7.

AVERTISSEMENT



Des températures élevées peuvent endommager la batterie et entraîner une perte de performances et une autonomie réduite. Elles peuvent également amener la batterie à produire de la chaleur, se rompre, fuir, prendre feu ou exploser, entraînant des blessures graves ou mortelles ou des dommages matériels. Utilisez et stockez la batterie uniquement dans une plage de températures ambiantes de 14 °F à 122 °F (- 10 °C à 50 °C),  7. N'entreposez jamais la batterie en plein soleil ou à l'intérieur d'un véhicule par temps chaud,  7.

Entreposage correct de la batterie :

- ▶ Sortez la batterie du taille-haies ou du chargeur.
- ▶ Assurez-vous que la batterie est sèche et entreposez-la à l'intérieur dans un endroit sec et protégé.
- ▶ Tenez-le hors de portée des enfants et des personnes non autorisées.
- ▶ Protéger la batterie contre l'humidité et les agents corrosifs tels que les produits chimiques de jardins et des sels de déneigement.
- ▶ Protéger la batterie contre une exposition à des liquides conducteurs tels que l'eau salée.
- ▶ Pour une durée de vie maximale de la batterie, entreposez la batterie à une température ambiante comprise entre 50 °F et 68 °F (10 °C et 20 °C) avec une charge comprise entre 40 % et 60 % (2 DEL vertes).
- ▶ Ne laissez pas les batteries de rechange inutilisées. Utilisez-les en alternance.

20.4 Chargeur

AVERTISSEMENT

Entreposez le chargeur à l'intérieur dans un endroit sec et protégé, inaccessible aux enfants et aux autres utilisateurs non autorisés,  8. Un entreposage incorrect peut donner lieu à une utilisation non autorisée ou incorrecte, ou encore causer des dommages au chargeur, lesquels peuvent provoquer un incendie et entraîner un risque accru d'électrocution et d'autres blessures graves ou dommages matériels,  8.

Entreposage correct du chargeur :

- ▶ Retirez la batterie du chargeur.
- ▶ Débranchez le chargeur de la prise électrique.

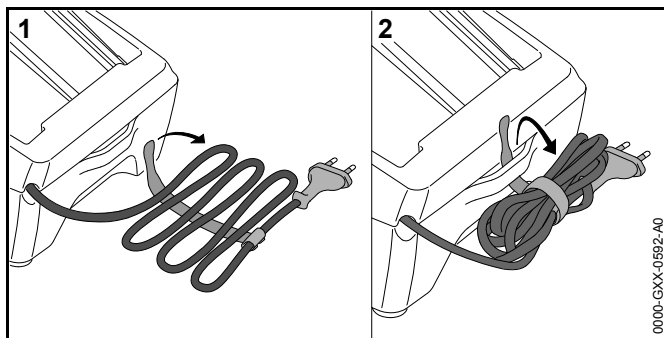

- ▶ Emballez le câble d'alimentation et attachez-le au chargeur.
- ▶ Entrez le chargeur à l'intérieur dans un endroit sec et protégé.
- ▶ Tenez-le hors de portée des enfants et des personnes non autorisées.

21 Nettoyage

21.1 Nettoyage du taille-haies et de la batterie

⚠ AVERTISSEMENT

Pour réduire tout risque de blessure résultant d'une activation involontaire, retirez la batterie avant d'effectuer toute opération de nettoyage, 9.1. Il convient que les utilisateurs de ce taille-haies effectuent uniquement les opérations de nettoyage décrites dans le présent manuel.

Pour nettoyer le taille-haies et la batterie :

- ▶ Nettoyez les composants en polymère du taille-haies avec un chiffon légèrement humidifié. N'utilisez pas de détergents ou de solvants. Ils peuvent endommager les composants en polymère.
- ▶ Veillez à ce que les guides du taille-haie soient exempts de corps étrangers et nettoyez-les au besoin à l'aide d'une brosse douce.

- ▶ N'utilisez pas de nettoyeur haute pression pour nettoyer le taille-haies et ne pulvérisez pas d'eau ou d'autres liquides sur celui-ci.
- ▶ Gardez le boîtier et les guides de la batterie exempts de corps étrangers et nettoyez si nécessaire avec un pinceau doux ou un chiffon doux et sec.

21.2 Nettoyage des lames de coupe

⚠ AVERTISSEMENT

Pour réduire tout risque de blessure résultant d'une activation involontaire, retirez la batterie avant d'effectuer toute opération de nettoyage, 9.1. Il convient que les utilisateurs de ce taille-haies effectuent uniquement les opérations de nettoyage décrites dans le présent manuel. Pour prévenir les blessures, portez des gants de travail robustes lors de la manipulation du taille-haies ou de ses lames de coupe, 6.3.

Pour nettoyer les lames de coupe :

- ▶ Pulvérisez un solvant de résine, tel que STIHL Resin Remover & Lubricant, des deux côtés des lames de coupe.
- ▶ Insérez la batterie et mettez en marche le taille-haies pendant quelques secondes pour répartir uniformément le solvant de résine sur les lames de coupe.
- ▶ N'utilisez pas de nettoyeur haute pression pour nettoyer les lames de coupe et ne pulvérisez pas d'eau ou d'autres liquides sur celles-ci.

22 Inspection et maintenance

22.1 Inspection et maintenance du taille-haies

⚠ AVERTISSEMENT

Pour réduire tout risque de blessure résultant d'une activation involontaire, retirez la batterie avant d'inspecter le taille-haies ou d'effectuer toute opération de maintenance, 9.1. Effectuez uniquement les opérations de maintenance décrites dans le présent manuel. Aucune

réparation ne peut être effectuée par l'utilisateur. STIHL recommande de faire effectuer les opérations de réparation par un distributeur agréé STIHL.



Pour une maintenance correcte du taille-haies :

- ▶ Nettoyez les lames de coupe.
- ▶ Faites remplacer les lames de coupe usées ou endommagées par un distributeur agréé STIHL.
- ▶ Faites remplacer les étiquettes de sécurité usées, manquantes ou endommagées par un distributeur agréé STIHL.

Si vous faites une demande de garantie pour un composant qui n'a pas été réparé ou entretenu correctement, la couverture peut être refusée.

22.2 Inspection et maintenance des lames de coupe

AVERTISSEMENT



Pour réduire tout risque de blessure résultant d'une activation involontaire, retirez la batterie avant d'inspecter les lames de coupe ou d'effectuer toute opération de maintenance,  9.1. Pour prévenir les blessures, portez des gants de travail robustes lors de la manipulation du taille-haies ou de ses lames de coupe,  6.3. STIHL recommande de faire affûter les lames de coupe par un distributeur agréé STIHL.

Bien qu'il soit préférable de faire affûter les lames de coupe par un distributeur agréé ou un atelier spécialisé, il est également possible d'utiliser une lime d'affûtage plate à taille croisée.

Affûtez les lames lorsque les performances de coupe commencent à se dégrader, c'est-à-dire lorsque les lames restent fréquemment accrochées aux branches ou ne produisent plus une coupe nette du matériel.

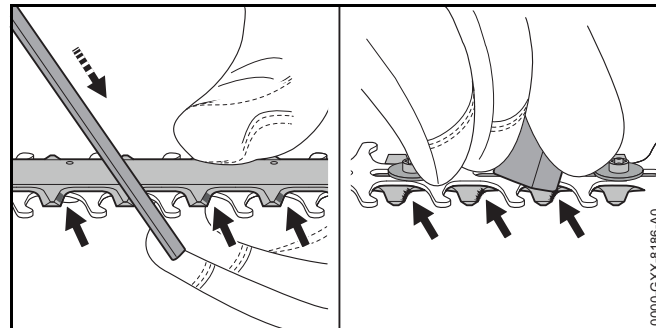
Pour affûter les lames de coupe avec une lime :



- ▶ Affûtez chaque tranchant de la lame de coupe supérieure avec une lime d'affûtage. Toujours affûter vers l'arête de coupe avec un mouvement en avant correspondant à l'angle d'affûtage,  24.2. Affûtez sur la course avant. Levez la lime de la lame lors du retour.
- ▶ Affûtez uniquement les tranchants. Ne limez pas les parties en projection émoussées de l'outil de coupe, ni la protection de la lame de coupe. Assurez-vous que votre course d'affûtage coïncide avec l'angle d'affûtage,  24.2.
- ▶ Retournez le taille-haies.
- ▶ Utilisez une pierre à aiguiser pour éliminer les éventuelles bavures des tranchants. Enlevez aussi peu de matière que possible.
- ▶ Après l'affûtage, essuyez la poussière de limage ou de meulage avec un chiffon sec ou légèrement humidifié, puis pulvérisez un solvant de résine sur les lames de coupe, par exemple STIHL Resin Remover and Lubricant.

Si vous faites une demande de garantie pour un composant qui n'a pas été réparé ou entretenu correctement, la couverture peut être refusée.









AVIS

Une utilisation de la machine avec des lames de coupe émoussées ou endommagées peut entraîner une surcharge du moteur. Des lames bien affûtées contribueront à maintenir les performances de coupe et la durée de vie du produit.

23 Guide de dépannage

23.1 Taille-haies et batterie

Retirez toujours la batterie avant d'effectuer une quelconque opération d'inspection, de nettoyage ou de maintenance.

Situation	DEL sur la batterie	Cause	Solution
Le taille-haies ne démarre pas lorsqu'il est mis en marche.		Absence de contact électrique entre le taille-haies et la batterie.	<ul style="list-style-type: none"> ▶ Retirez la batterie,  14.2. ▶ Contrôlez visuellement les contacts électriques dans le logement de la batterie et sur la batterie elle-même. ▶ Insérez de nouveau la batterie,  14.1.
	1 DEL clignote en vert.	La charge de la batterie est insuffisante.	▶ Chargez la batterie,  11.
	1 DEL s'allume en rouge.	Batterie trop chaude / trop froide.	▶ Laissez la batterie se réchauffer ou refroidir progressivement à une température ambiante d'environ 50 °F à 68 °F (10 °C à 20 °C).
	4 DEL clignotent en rouge.	Défaillance de la batterie.	<ul style="list-style-type: none"> ▶ Retirez la batterie et réinsérez-la,  14. ▶ Allumez le taille-haies,  15.1. ▶ Si les DEL continuent de clignoter, n'essayez pas de l'utiliser. La batterie est défectueuse et doit être remplacée.
	3 DEL s'allument en rouge.	Taille-haies trop chaud.	▶ Laissez refroidir le taille-haies.
	3 DEL clignotent en rouge.	Dysfonctionnement dans le taille-haies.	<ul style="list-style-type: none"> ▶ Retirez la batterie et réinsérez-la.  14 ▶ Allumez le taille-haies,  15.1. ▶ Si les DEL clignotent toujours, n'essayez pas de l'utiliser. Le taille-haies est défectueux et doit être contrôlé par un distributeur agréé.
Le taille-haies s'arrête pendant le fonctionnement.	1 DEL s'allume en rouge.	Batterie trop chaude / trop froide.	<ul style="list-style-type: none"> ▶ Retirez la batterie,  14.2. ▶ Laissez le taille-haies et la batterie refroidir progressivement à une température ambiante d'environ 50 °F à 68 °F (10 °C à 20 °C).
	3 DEL s'allument en rouge.	Taille-haies trop chaud.	

Retirez toujours la batterie avant d'effectuer une quelconque opération d'inspection, de nettoyage ou de maintenance.

Situation	DEL sur la batterie	Cause	Solution
Autonomie insuffisante.		La batterie n'est pas entièrement chargée.	► Chargez la batterie,  11.
		La durée de vie utile de la batterie est atteinte ou dépassée.	► Faites vérifier la batterie par un distributeur agréé STIHL.
La batterie ne se charge pas, même si DEL sur le chargeur s'allume en vert.	1 DEL s'allume en rouge.	Batterie trop chaude / trop froide.	<ul style="list-style-type: none"> ► Laissez la batterie se réchauffer ou refroidir progressivement à une température ambiante d'environ 50 °F à 68 °F (10 °C à 20 °C). ► Utilisez le chargeur uniquement dans des locaux fermés, secs, à une température ambiante de 41 °F à 104 °F (5 °C à 40 °C).

23.2 Chargeur

Situation	DEL sur le chargeur	Cause	Solution
La DEL sur le chargeur clignote en rouge.	La DEL clignote en vert.	Absence de contact électrique entre le chargeur et la batterie.	► Retirez la batterie et réinsérez-la dans le chargeur.
		Défaillance de la batterie.	<ul style="list-style-type: none"> ► Retirez la batterie et réinsérez-la dans le chargeur. ► Si la DEL continue de clignoter, n'essayez pas de charger la batterie. Si 4 DEL clignotent sur la batterie, celle-ci est défectueuse et doit être remplacée. Sinon, faites vérifier la batterie par un distributeur agréé STIHL.
		Défaillance du chargeur.	► Faites vérifier le chargeur par un distributeur agréé STIHL.

24 Spécifications

24.1 STIHL HLA 56

Conçu pour un usage domestique.

- Type de batterie homologué : STIHL série AK
- Poids sans la batterie : 8,4 lbs. (3,8 kg)

Pour des informations techniques concernant les batteries de la série STIHL AK, voir les informations produit qui accompagnent votre batterie.

Pour des informations techniques concernant les chargeurs STIHL AL 101, 300 et 500, consultez les informations produit fournies avec votre chargeur.

Les batteries, chargeurs et autres accessoires vendus séparément. Contactez votre distributeur agréé STIHL agréé pour connaître les prix et la disponibilité.

24.2 Lames de coupe

- Espacement des dents : 1,2 in. (30 mm)
- Longueur de coupe : 17,7 in. (450 mm)
- Angle d'affûtage : 35°

24.3 Symboles sur le taille-haies, la batterie et le chargeur

Symbole	Explication
V	Volt
Hz	Hertz
A	Ampère
Ah	Ampère-heure
W	Watt
Wh	Watt-heure
AC	Courant alternatif
IP20	Degré de protection électrique

 Poussez et maintenez le verrou de retenue dans cette direction pour le débloquer.



Marque de certification/liste CSA.



Les produits STIHL ne doivent pas être jetés avec les ordures ménagères, mais uniquement mis au rebut conformément aux lois et réglementations locales, nationales et fédérales et selon les indications figurant dans le présent manuel,  26.



Courant continu



Nombre de cellules et énergie stockée selon les spécifications du fabricant des cellules. L'énergie utilisable sera réduite.



Le scellé de la RBRC indique que le recyclage de la batterie a été prépayé par STIHL.



Lisez le manuel



Isolation : Classe II (double isolement)



Utilisez et stockez le chargeur uniquement à l'intérieur dans des locaux secs.



California Energy Commission. Ce système de batterie est conforme aux exigences de rendement de la California Energy Commission.



Code du fabricant

24.4 Améliorations technologiques

La philosophie de STIHL est d'améliorer continuellement tous ses produits. Il en résulte occasionnellement des modifications et des améliorations technologiques. Par conséquent, certains changements, modifications et améliorations peuvent ne pas être couverts dans le présent manuel. Si les caractéristiques de fonctionnement ou

l'aspect de votre appareil diffère de celles décrites dans le présent manuel, veuillez contacter le distributeur STIHL de votre région pour obtenir de l'assistance.

24.5 Déclaration de conformité de l'appareil et du chargeur avec la directive CEM (sur la compatibilité électromagnétique)

Cet appareil numérique de classe B répond à toutes les exigences de la réglementation canadienne ICES-003.

25 Pièces de rechange et équipement

25.1 Pièces de rechange originales STIHL

STIHL recommande d'utiliser des pièces de rechange originales STIHL. Les pièces STIHL authentiques peuvent être identifiées par le numéro de référence STIHL, le logo **STIHL**® et, dans certains cas, par le symbole des pièces STIHL . Sur les petites pièces, seul le symbole peut figurer.

26 Élimination

26.1 Mise au rebut de la taille-haies

Les produits STIHL ne doivent pas être jetés avec les ordures ménagères ou mis au rebut différemment des indications figurant dans le présent manuel.

- ▶ Amenez la taille-haies, les accessoires et l'emballage à un centre d'élimination approuvé pour le recyclage respectueux de l'environnement.
- ▶ Contactez votre distributeur agréé STIHL pour obtenir les informations les plus récentes sur l'élimination et le recyclage.

26.2 Recyclage de la batterie

AVERTISSEMENT

Manipulez les batteries déchargées/épuisées avec précaution. Même lorsqu'elles sont supposées déchargées, les batteries au lithium-ion ne peuvent jamais se décharger totalement et peuvent encore délivrer un courant de court-circuit dangereux. Si elles sont endommagées ou exposées à des températures élevées, elles peuvent fuir, générer de la chaleur, s'enflammer ou exploser.

- ▶ Respectez toutes les réglementations fédérales, nationales et locales en matière de mise au rebut.
- ▶ Contactez votre distributeur agréé STIHL pour obtenir les informations les plus récentes sur l'élimination des déchets.
- ▶ Recyclez rapidement les batteries épuisées.
- ▶ Tenez les batteries hors de portée des enfants. Ne les démontez pas et ne les jetez pas au feu.



STIHL est engagée dans le développement de produits qui sont écologiquement responsables. Cet engagement ne s'arrête pas lorsque le produit quitte le distributeur agréé STIHL. STIHL a établi un partenariat avec la RBRC (Rechargeable Battery Recycling Corporation) pour promouvoir la collecte et le recyclage des batteries usagées STIHL au lithium-ion aux États-Unis et au Canada.

Le scellé de la RBRC indique que le recyclage de la batterie a été prépayé par STIHL. Le RBRC dispose d'un numéro d'appel gratuit (1-800-822-8837) qui vous permet d'obtenir des informations sur les centres de recyclage de batteries et ainsi que des informations sur les interdictions ou les restrictions relatives à la mise au rebut de la batterie dans votre région. Vous pouvez également retourner gratuitement votre batterie usagée à n'importe quel distributeur agréé STIHL pour recyclage.

0458-816-8221-A

CDN



www.stihl.com



0458-816-8221-A