

STIHL

STIHL SR 200

Instruction Manual
Manual de instrucciones



WARNING

Read Instruction Manual thoroughly before use and follow all safety precautions – improper use can cause serious or fatal injury.

ADVERTENCIA

Antes de usar la máquina lea y siga todas las precauciones de seguridad dadas en el manual de instrucciones – el uso incorrecto puede causar lesiones graves o mortales.



Instruction Manual

1 - 39

Manual de instrucciones

40 - 84

Contents

Guide to Using this Manual	2	STIHL Incorporated Federal Emission Control Warranty Statement	36
Safety Precautions and Working Techniques	2	Trademarks	39
Assembling the Unit	14		
Adjusting the Throttle Cable	15		
Harness	16		
Fuel	16		
Fueling	17		
Information Before You Start	19		
Starting / Stopping the Engine	20		
Operating Instructions	22		
Calculating Required Quantity of Solution	22		
Metering Unit	23		
Filling the Container	25		
Mistblowing	25		
After Finishing Work	26		
Storing the Machine	27		
Cleaning the Air Filter	27		
Engine Management	28		
Adjusting the Carburetor	28		
Spark Plug	29		
Engine Running Behavior	30		
Inspections and Maintenance by Dealer	30		
Maintenance and Care	31		
Main Parts	33		
Specifications	34		
Maintenance and Repairs	35		
Disposal	36		
Limited Warranty	36		

Allow only persons who fully understand this manual to operate your mistblower.

To receive maximum performance and satisfaction from your STIHL mistblower, it is important that you read, understand and follow the safety precautions and the operating and maintenance instructions in chapter "Safety Precautions and Working Techniques" before using your mistblower. For further information you can go to www.stihlusa.com.

Contact your STIHL dealer or the STIHL distributor for your area if you do not understand any of the instructions in this manual.

WARNING

Because a mistblower is a power tool for spraying chemicals, some special safety precautions must be observed as with any other power tool to reduce the risk of personal injury. Careless or improper use may cause serious or even fatal injury.

STIHL

This instruction manual is protected by copyright. All rights reserved, especially the rights to reproduce, translate and process with electronic systems.

Guide to Using this Manual

Pictograms

The meanings of the pictograms attached to or embossed on the machine are explained in this manual.

Depending on the model concerned, the following pictograms may be on your machine.



Fuel tank for gasoline and engine oil mixture

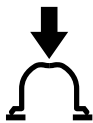

Press to operate manual fuel pump



Flow control

Symbols in Text

Many operating and safety instructions are supported by illustrations.

The individual steps or procedures described in the manual may be shown in different ways:

- A bullet indicates a step or procedure.

A description of a step or procedure that refers directly to an illustration may contain item numbers that appear in the illustration. For example:

- Remove the screw (1)

- Pull the spark arresting screen (2) upwards out of the muffler

In addition to the operating instructions, this manual may contain paragraphs that require your special attention. Such paragraphs are indicated with the symbols and signal words described below:



DANGER
Indicates a hazardous situation that, if not avoided, will result in death or serious injury.



WARNING
Indicates a hazardous situation that, if not avoided, could result in death or serious injury.

NOTICE

Indicates a risk of property damage, including damage to the machine or its individual components.

Engineering Improvements

STIHL's philosophy is to continually improve all of its products. As a result, engineering changes and improvements are made from time to time. Therefore, some changes, modifications and improvements may not be covered in this manual. If the operating characteristics or the appearance of your machine differs from those described in this manual, please contact your STIHL dealer or the STIHL distributor for your area for assistance.

Safety Precautions and Working Techniques



Because the mistblower is a power tool for spraying chemicals, special safety precautions must be observed to reduce the risk of personal injury.



It is important that you read, fully understand and observe the following general safety precautions and warnings. Read the instruction manual and the safety precautions periodically. In addition, read and follow the chemical manufacturer's instructions for the chemical products being applied. Since such products may vary greatly in handling/application requirements and risks, the product label is normally your best guide for safe and effective use.

Use your power tool for spraying chemicals and other liquids to control pests and weeds in fruit, flower and vegetable gardens, on trees and bushes and on other plants, such as coffee, tobacco and cotton. It is also useful in the maintenance of young trees for, e.g., controlling the bark beetle and other pests and plant diseases.

Only use plant protection products that are specifically approved for use in sprayers/mistblowers by their

manufacturer and that meet all applicable safety regulations, standards and ordinances.

WARNING

Do not use it for other purposes, since misuse may result in personal injury or property damage, including damage to the machine.

Have your STIHL dealer show you how to operate your power tool. Observe all applicable local safety regulations, standards and ordinances.

All operating and servicing personnel should be trained and familiarized with the proper handling procedures for the chemical products being used, as well as with first aid/emergency care, and liquid and dry chemical disposal regulations.

WARNING

Your power tool is for professional use only. Do not lend or rent your power tool without the instruction manual. Be sure that anyone using it understands the information contained in this instruction manual.

WARNING

Minors should never be allowed to use this power tool. Bystanders, especially children, and animals should not be allowed in the area where it is in use.

WARNING

To reduce the risk of injury to bystanders and damage to property, never let your power tool run unattended. When it is

not in use (e.g. during a work break), shut it off and make sure that unauthorized persons do not use it.

Most of these safety precautions and warnings apply to the use of all STIHL mistblowers. Different models may have different parts and controls. See the appropriate section in this instruction manual for a description of the controls and the function of the parts of your model.

Safe use of a mistblower involves

1. the operator
2. the power tool
3. the handling of the chemicals to be sprayed.
4. the use of the power tool

THE OPERATOR

Physical Condition

You must be in good physical condition and mental health and not under the influence of any substance (drugs, alcohol, etc.) which might impair vision, dexterity or judgment. Do not operate this machine when you are fatigued.

WARNING

Be alert – if you get tired, take a break. Tiredness may result in loss of control. Working with any power tool can be strenuous. If you have any condition that might be aggravated by strenuous work, check with your doctor before operating this machine.

WARNING

Prolonged use of a power tool (or other machines) exposing the operator to vibrations may produce whitefinger disease (Raynaud's phenomenon) or carpal tunnel syndrome.

These conditions reduce the hand's ability to feel and regulate temperature, produce numbness and burning sensations and may cause nerve and circulation damage and tissue necrosis.

All factors which contribute to whitefinger disease are not known, but cold weather, smoking and diseases or physical conditions that affect blood vessels and blood transport, as well as high vibration levels and long periods of exposure to vibration are mentioned as factors in the development of whitefinger disease. In order to reduce the risk of whitefinger disease and carpal tunnel syndrome, please note the following:

Most STIHL power tools are available with an anti-vibration ("AV") system designed to reduce the transmission of vibrations created by the machine to the operator's hands. An AV system is recommended for those persons using power tools on a regular or sustained basis.

- Wear gloves and keep your hands warm.
- Keep the AV system well maintained. A power tool with loose components or with damaged or worn AV elements will tend to have higher vibration levels.
- Maintain a firm grip at all times, but do not squeeze the handles with constant, excessive pressure. Take frequent breaks.

All the above-mentioned precautions do not guarantee that you will not sustain whitefinger disease or carpal tunnel syndrome. Therefore, continual and regular users should closely monitor the condition of their hands and fingers. If any of the above symptoms appear, seek medical advice immediately.

WARNING

The ignition system of the STIHL unit produces an electromagnetic field of a very low intensity. This field may interfere with some pacemakers. To reduce the risk of serious or fatal injury, persons with a pacemaker should consult their physician and the pacemaker manufacturer before operating this tool.

Proper Clothing

WARNING

To reduce the risk of injury when working with chemical agents, the operator should wear proper protective apparel when filling, using and cleaning the power tool. Always follow all of the chemical manufacturer's instructions with respect to proper eye, skin and respiratory protection. They may differ from and exceed the following precautions.

WARNING



To reduce the risk of injury to your eyes never operate your power tool unless wearing goggles or properly fitted protective glasses with adequate top and side protection complying with ANSI Z87 "+".

Power tool noise may damage your hearing. Wear sound barriers (ear plugs or ear muffers) to protect your hearing. Continual and regular users should have their hearing checked regularly.

Be particularly alert and cautious when wearing hearing protection because your ability to hear warnings (shouts, alarms, etc.) is restricted.

When working with toxic chemicals, the operator and any bystanders may need to wear a properly fitted respirator approved by NIOSH/MSHA for the chemical being used. Consult the product label. Breathing toxic chemicals can cause serious or fatal injury.



Always wear rubber/chemical-resistant gloves when handling this power tool.



For some chemicals it is advisable to wear impermeable coveralls or an impermeable work apron. Check the product label. If you are spraying overhead or if the spray may reach head height, wear a wide brim hat or other suitable head covering. Do not wear shorts, sandals or go barefoot.



Wear rubber/chemical-resistant boots.



Avoid loose-fitting jackets, scarfs, neckties, jewelry, flared or cuffed pants, unconfined long hair or anything that could become caught on branches, brush or the moving parts of the unit. Secure hair so it is above shoulder level.



! WARNING
In limited circumstances, mistblowers may also be used in greenhouses that are very well-ventilated if the operator can protect himself or herself from any harmful effects through the use of proper

eye, skin and respiratory protection. Such work may require special precautions, and must not be prohibited on the chemical product label.

THE POWER TOOL

For illustrations and definitions of the power tool parts see the chapter on "Main Parts."



! WARNING
Never modify this power tool in any way. Only attachments supplied by STIHL or expressly approved by STIHL for use with the specific STIHL model are authorized. Although certain unauthorized attachments are useable with STIHL power tools, their use may, in fact, be extremely dangerous.

If this tool is subjected to unusually high loads for which it was not designed (e.g. heavy impact or a fall), always check that it is in good condition before continuing work. Check in particular that the fuel system is tight (no leaks) and that the controls and safety devices are working properly. Do not continue operating this machine if it is damaged. In case of doubt, have it checked by your STIHL servicing dealer.

HANDLING OF CHEMICALS



! WARNING
Some chemicals sprayed with your power tool may contain toxic and/or caustic substances. Such chemicals can be dangerous and cause serious or fatal

injury to persons and animals and/or severe damage to plants and the environment.

Avoid direct contact with chemicals. Follow the chemical manufacturer's instructions with respect to any contact with its product.



! WARNING
Read the label each time before mixing or using the chemical and before storing or disposing of it. Do not trust your memory. Careless or improper use may cause serious or fatal injury.



! WARNING
Chemicals can be harmful to individuals, animals and the environment if improperly used. In addition, some chemicals that are caustic, corrosive or poisonous should not be used in your mistblower.

Carefully read the labels on chemical containers prior to use. Chemicals are classified into categories of toxicity. Pesticides regulated by the EPA, for instance, use signal words to indicate the product's potential to make you sick. "Caution" appears on pesticides found to be least harmful to humans. "Warning" indicates a product that is more poisonous than those in the "Caution" group. Pesticides with the signal word "Danger" on the label are very poisonous or irritating. They should be used with extreme care. Finally, pesticides labeled "Danger – Poison" are for restricted use only and generally must be used under the supervision of a certified applicator. Each category will have unique handling characteristics.

Familiarize yourself with the characteristics for the category you are using.

Chemicals may be used only by persons trained in their handling and the appropriate first-aid measures.

 **WARNING**

Mix only compatible pesticides. Wrong mixtures can produce toxic fumes.

When handling chemicals and when spraying, make sure you are operating in accordance with local, state, and federal environmental protection rules and guidelines. Do not spray in windy conditions. To help protect the environment, use only the recommended dosage – do not overuse. Pay special attention when using near watersheds, waterway, etc.

 **WARNING**

Do not eat, drink, or smoke while handling chemicals or while you are spraying. Never blow through nozzles, valves, pipes or any other component by mouth. Always handle chemicals in a well-ventilated area while wearing appropriate protective clothing and safety equipment. Do not store or transport chemicals together with food or medicines, and never reuse a chemical container for any other purpose.

Do not transfer dry or liquid chemicals to other containers, especially food and/or drink containers.

 **WARNING**

In case of accidental contact or ingestion of chemicals or in case of contamination of clothing, stop work and immediately consult the chemical manufacturer's instructions. If in doubt as to what to do, consult a poison control center or doctor without delay. Have the product's label available to read to or show the persons you consult.

Clean all chemical spills immediately. Dispose of any residue in accordance with state or federal laws and regulations.

 **WARNING**

Keep chemicals out of reach of children, other unauthorized people and animals. When not in use, store chemicals in a safe place. Follow the manufacturer's recommendations for proper storage.

Preparing chemicals

Prepare chemical solutions according to manufacturer's instructions.

- Only prepare sufficient solution for the job at hand so that nothing is left over.
- Mix chemicals only in accordance with instructions – wrong mixtures can produce toxic fumes or explosive mixtures.
- Never spray chemicals undiluted.
- Prepare solution and fill the container outdoors only, in well-ventilated locations.

Storage

- Do not store spray solution in the mistblower container for longer than one day.
- Store and transport spray solution only in approved containers.
- Never store the spray solution in containers intended for foods, drinks or animal feed.
- Do not store spray solution with foods, drinks or animal feed.
- Keep spray solution out of the reach of children and animals.
- Store the spray solution in a place secured against unauthorized use.

Disposal

Never dispose of residual chemicals or contaminated rinsing solutions in waterways, drains, sewers, street gutters or manholes.

Disposal of contaminated rinse should be in accordance with all applicable laws, regulations and ordinances. Observe the precautionary instructions of the chemical manufacturer.

THE USE OF THE POWER TOOL

Transporting the Power Tool

 **WARNING**

Always switch off the engine before taking the machine off your back and putting it down. Empty container when transporting it in a vehicle; properly secure it to prevent turnover, fuel spillage and damage to the unit.

Fuel

Your STIHL power tool uses an oil-gasoline mixture for fuel (see the "Fuel" chapter in this instruction manual).



WARNING



Gasoline is an extremely flammable fuel. If spilled and ignited by a spark or other ignition source, it can cause fire and serious burn injury or property damage. Use extreme caution when handling gasoline or fuel mix. Do not smoke or bring any fire or flame near the fuel or the power tool. Note that combustible fuel vapor may escape from the fuel system.

Fueling Instructions



WARNING

To reduce the risk of fire and serious personal injury, always remove the backpack mistblower from the operator's back and place it on the ground before attempting to fuel the machine.



WARNING



Pick a Safe Location

To reduce the risk of fire and explosion, fuel your power tool in a well-ventilated area, outdoors away from flames, pilot lights, heaters, electric motors, and other sources of ignition. Vapors can be ignited by a spark or flame many feet away. Select bare ground for fueling and move at least 10 feet (3 m) from the fueling spot before starting the engine. Wipe off any spilled fuel before starting your power tool. Take care not to get fuel on your clothing. If this happens, change your clothing immediately.

Allow the Power Tool to Cool Before Removing the Fuel Cap



WARNING

Gasoline vapor pressure may build up inside the fuel tank. The amount of pressure depends on a number of factors such as the fuel used, altitude and temperature. To reduce the risk of burns and other personal injury from escaping gas, vapor and fumes, always shut off the engine and allow it to cool before removing the fuel cap.

The engine is air cooled. When it is shut off, cooling air is no longer drawn across the cylinder and engine temperatures will rise for several minutes before starting to cool. In hot environments, cooling will take longer. To reduce the risk of burns and other personal injury from escaping gas, vapor and fumes, allow the power tool to cool. If you need to refuel before completing a job, turn off the machine and allow the engine to cool before opening the fuel tank.

Fuel Spraying or "Geysering"



WARNING

Removing the cap on a pressurized fuel tank can result in gasoline, vapors and fumes being forcefully sprayed out from the fuel tank in all directions. The escaping gasoline, vapors or fumes can cause serious personal injury, including fire and burn injury, or property damage.

Sometimes also referred to as "fuel geysering," fuel spraying is an expulsion of fuel, vapors and fumes which can occur in hot conditions, or when the engine is hot, and the tank is opened without allowing the power tool to cool adequately. It is more likely to occur when the fuel tank is half full or more.

Pressure is caused by fuel and heat and can occur even if the engine has not been running. When gasoline in the fuel tank is heated (by ambient temperatures, heat from the engine, or other sources), vapor pressure will increase inside the fuel tank.

Some blends of gasoline, particularly those designed for use in winter, are more volatile and may cause tanks to pressurize more quickly or create greater pressure. At higher altitudes, fuel tank pressurization is more likely.

How to Avoid Fuel Spraying

Removing the fuel cap on a pressurized tank can result in gasoline, vapors and fumes being forcefully sprayed out from the fuel tank in all directions. To reduce the risk of burns, serious injuries or property damage from fuel spraying:

- Follow the fueling instructions in this chapter.
- Always assume your fuel tank is pressurized.
- Allow the power tool to cool before removing the fuel cap.
- In hot environments, cooling will take longer.
- The engine is air cooled. When it is shut off, cooling air is no longer drawn across the cylinder and the engine temperature will rise for several minutes before starting to cool.

After the power tool has cooled appropriately, follow the safety instructions in this chapter for removing the cap.

Never remove the fuel filler cap by turning it directly to the open position. First check for residual pressure in the tank by slowly turning the cap approximately 1/2 turn counter-clockwise. The cap should be held in place by the threads while allowing residual vapor/pressure to be relieved. Once the fumes or vapor have been relieved, turn the cap further until it can be removed from the tank opening.

Use only good quality fuel that is appropriate for the season (summer v. winter blends). Some blends of

gasoline, particularly winter blends, are more volatile and can contribute to fuel spraying.

Removing the Threaded Fuel Filler Cap

WARNING

After allowing the power tool to cool, remove the fuel filler cap slowly and carefully to allow any remaining pressure build-up in the tank to release:

- While maintaining steady, downward pressure, slowly turn the cap approximately 1/2 turn counter-clockwise.
- If any significant venting occurs, immediately re-seal the tank by turning the cap clockwise to the closed position. Allow the power tool to cool further before attempting to open the tank.
- Turn the cap to the open position only after the contents of the tank are no longer under pressure.
- Never remove the cap by turning it directly to the open position. First allow the power tool to cool adequately and then release any residual pressure by slowly turning it approximately 1/2 turn counter-clockwise.
- Never attempt to remove the cap while the engine is still hot or running.

Installing the Threaded Fuel Filler Cap

WARNING



Unit vibrations can cause an improperly tightened fuel filler cap to loosen or come off and spill quantities of fuel. To reduce the risk of fuel spillage and fire, tighten the fuel filler cap by hand with as much force as possible.

Damaged or Broken Cap





If your fuel cap does not tighten properly, it may be damaged or broken. Stop using the power tool and take it to your authorized STIHL dealer for repair.

Vapor Lock

WARNING

Vapor lock occurs when fuel in the fuel line or carburetor vaporizes, causing bubbles to block the free flow of liquid fuel into the carburetor. Vapor lock cannot be relieved or affected by opening the fuel tank. Removing the fuel filler cap without first allowing the power tool to cool adequately can result in fuel spraying. Always follow the instructions in this section when removing the fuel cap.

To relieve vapor lock:

- Press the manual fuel pump bulb at least 20 to 30 times – even if the bulb is already filled with fuel – to clear the vapor and send liquid fuel into the carburetor. Then start the power tool. For specific starting instructions, see the appropriate section of your instruction manual.
- If the manual fuel pump bulb will not be filled, place the Choke Knob to the cold start position  and pull the starter cord until the engine runs. If the engine does not fire after 10 pulls in the cold start position , place the Choke Knob to the warm start position  and start the engine in the warm start position .
- If your power tool will not restart, or if vapor lock occurs again, the power tool is being used in conditions too extreme for the fuel being used. Discontinue use and let the engine cool completely before attempting to start the power tool.

Filling the Container



WARNING

Tighten all connections and check to be sure the hose is securely attached and in good condition. Keep the valve lever on the control lever closed.

Before using the power tool with chemicals, fill it with fresh water to assure that you have it properly assembled and practice spraying. Also, check for any leaks at this time. When

thoroughly familiar with the power tool operation, follow normal operating procedures.

Fill your power tool in well-ventilated areas, outdoors.



WARNING

Do not use:

- flammables in the mistblower, which can explode causing serious or fatal injury;
- caustic or corrosive materials in the mistblower, that could result in damage to the unit;
- liquids with a temperature above 120° F (50° C) to avoid scalding and damage to the unit.

To fill the container, place the power tool on a level surface. To reduce the risk of contaminating the surrounding environment, be careful not to overfill the container with chemical solution.

To reduce the risk of injury, do not fill the unit while wearing it on your back.

If you fill the container with a hose attached to a central water supply, be sure the end of the hose is out of the solution to reduce the risk of backflow, i.e. the chemicals being sucked into the water supply in the case of a sudden vacuum.

Calculate the correct amount of chemical solution so that it is used up at one time, with no extra solution left in the tank.

After filling, fit the container cap and tighten it down firmly.



WARNING

Check for leakage while refilling and during operation. A leak from the container or a loose fitting could soak your clothing and come into contact with your skin.

Before Operation



WARNING

Always check your power tool for proper condition and operation before starting, particularly the throttle trigger and setting lever with stop position. The throttle trigger must move freely and always spring back to the idle position. Never attempt to modify the controls or safety devices.



WARNING

Check fuel system for leaks, especially the visible parts, e.g., filler cap, hose connections, manual fuel pump (only for power tools equipped with a manual fuel pump). Do not start the engine if there are leaks or damage – risk of fire. Have the power tool repaired by a STIHL servicing dealer before using it.



WARNING

To reduce the risk of leakage and skin contact with chemicals, check that the container cap and all connections in the path of the spray are tight, and be sure the hose is securely attached and in good condition. Keep the valve lever closed.

! WARNING

Never operate your power tool if it is damaged, improperly adjusted or maintained, or not completely and securely assembled.

! WARNING

Check that the spark plug boot is securely mounted on the spark plug – a loose boot may cause arcing that could ignite combustible fumes and cause a fire.

Keep the control handle clean and dry at all times; it is particularly important to keep them free of moisture, pitch, oil, fuel mix, grease or resin in order for you to maintain a firm grip and properly control your power tool.

! WARNING

To reduce the risk of injury from thrown parts, check the fan housing for damage (cracks, nicks, chipping). If any damage is found, stop using the unit and contact your STIHL dealer for repair.

Check condition of harness straps and replace damaged or worn straps.

! WARNING

Adjust carrying harness to suit your size before starting work.

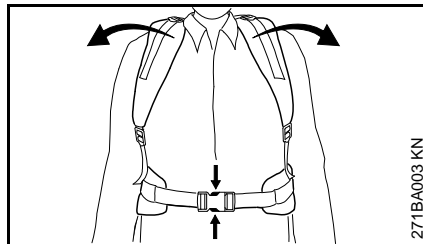

In an emergency, you may slip out of the harness and throw off the machine quickly. Try slipping out of the harness a number of times before using the machine in order to become accustomed to it. Do not throw off the machine while practicing as it could damage the machine.

For specific starting instructions, see the appropriate section of your instruction manual.

Starting

Start the engine at least 10 feet (3 m) from the fueling spot, outdoors only.

For specific starting instructions, see the appropriate section in this instruction manual. Place the power tool on firm ground or other solid surface in an open area. Maintain good balance and secure footing.

! WARNING

Your power tool is a one-person machine. To reduce the risk of eye or other injury from thrown objects, insure that bystanders are at least 50 feet (15 m) away when starting and during use. Stop operation immediately if you are approached.

The assistance of another person may be needed in placing the unit on your back after starting. In order to reduce the risk of injury to the assistant from thrown objects, chemical spray/dust or from contact with hot exhaust fumes, the engine should be kept at idle speed during this brief period, and your assistant should not stand in the area of the outlet nozzle or exhaust. Otherwise, the unit should be started and operated without assistance.

! WARNING

When you pull the starter grip, do not wrap the starter rope around your hand. Do not let the grip snap back, but guide the starter rope to rewind it properly. Failure to follow this procedure may result in injury to your hand or fingers and may damage the starter mechanism.

During Operation

Holding and Controlling the Power Tool

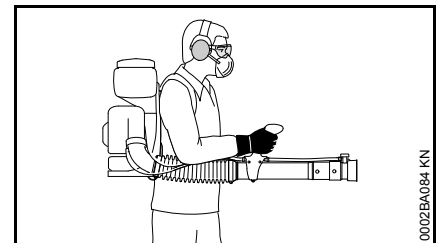

The mistblower is designed for single-handed operation with the right hand on the control handle. It should be carried as a backpack with the straps of the harness over both shoulders.

! WARNING

To reduce the risk of loss of control, never carry the unit with the strap(s) over one shoulder.

Wrap your fingers tightly around the handle, keeping the control handle cradled between your thumb and forefinger. Keep your hand in this position to have your machine under control at all times.

! WARNING

In order to keep the container upright and reduce the risk of spillage, do not bend at the waist. Bend only at the knees and support yourself as required to ensure proper balance.

Remember that a mistblower filled with liquid has a significant amount of weight. Use caution when bending, leaning or walking.

! WARNING

Do not overreach. Keep proper footing and balance at all times. Special care must be taken in slippery conditions (wet ground, snow and ice) and in difficult, overgrown terrain. Watch for hidden obstacles such as tree stumps, roots and ditches to avoid stumbling. For better footing, clear away fallen branches, scrub and cuttings. Be extremely cautious when working on slopes or uneven ground.

To reduce the risk of stumbling and loss of control, do not walk backward while operating the machine.

! WARNING

To reduce the risk of injury from loss of control, never work on a ladder, in a tree or on any other insecure support.

During work breaks, do not leave the power tool in the hot sun or near any heat source.

Working Conditions

Operate and start your power tool only outdoors in a well-ventilated area. Operate it under good visibility and daylight conditions only. Work carefully.

! WARNING

As soon as the engine is running, this product generates toxic exhaust fumes containing chemicals, such as unburned hydrocarbons (including benzene) and carbon monoxide, that are known to cause respiratory illness / injury, cancer, birth defects, or other reproductive harm. Some of the gases (e.g. carbon monoxide) may be colorless and odorless. To reduce the risk of serious or fatal injury/illness from inhaling toxic fumes, never run the machine indoors or in poorly ventilated locations.

! WARNING

Inhalation of chemicals can cause susceptible persons to have an allergic or asthmatic reaction.

Substantial or repeated inhalation of certain chemicals may cause respiratory disease, cancer, birth defects or other reproductive harm. Control the chemical spray/dust at the source where possible. Use good work practices, such as operating the unit so that the wind or operating process does not blow the chemical spray/dust back on the operator. Follow the recommendations of EPA/OSHA/NIOSH and occupational and trade associations with respect to proper usage. When the inhalation of the chemical spray/dust being applied cannot be avoided, the operator and any bystanders may need to wear a respirator approved by NIOSH/MSHA for the type of chemical encountered. Consult the label of the chemical product being used.

! WARNING

If you are unfamiliar with the risks associated with the particular chemical at issue, review the product label and/or material safety data sheet for that substance and/or consult the material manufacturer/supplier. You may also consult your employer, governmental agencies such as the EPA, OSHA and NIOSH and other sources on hazardous materials. The state of California and some other authorities, for instance, have published lists of substances known to cause cancer, reproductive toxicity, etc.

Operating instructions

WARNING

In the event of an emergency, switch off the engine immediately – move the setting lever to 0 or STOP.

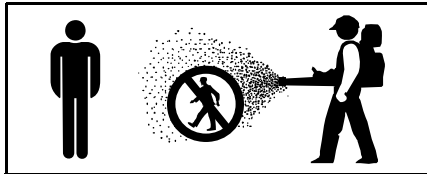

WARNING

Never spray in the direction of humans, animals or property which might be injured or damaged by spray formula.

Pay attention to the direction of the wind, i.e., do not work against the wind. When spraying, stand so that the wind does not blow towards you or bystanders.

Keep children and pets away from areas that have just been sprayed. After the use of some chemicals, especially agricultural pesticides, a notice must be posted on the treated area that a "Restricted Entry Interval" (REI) is in effect. See the product's label and any applicable governmental regulations.

DANGER



Your power tool is not insulated against electric shock. To reduce the risk of electrocution, never operate this power tool in the vicinity of any wires or cables (power, etc.) which may be carrying electric current. Do not spray on or near electrical installations.

WARNING

To reduce the risk of personal injury, do not direct air blast towards bystanders, since the high pressure of the air flow could injure eyes and could blow small objects at great speed.

WARNING

The blower fan between the air intake and output openings rotates whenever the engine is running.

Never insert any foreign object into the air intake of the machine or into the nozzle of the blower. It will damage the fan wheel and may cause serious injury to the operator or bystanders as a result of the object or broken parts being thrown out at high speed.

Do not place the blower on the ground when operating at high speed, because small objects such as sand, grass, dust, etc. may be pulled into the air intake and damage the fan wheel.

WARNING

Never modify your muffler. Any modification could cause an increase in heat radiation, sparks or sound level, thereby increasing the risk of fire, burn injury or hearing loss. You may also permanently damage the engine. Have your muffler serviced and repaired by your STIHL servicing dealer only.

WARNING

The muffler and other parts of the engine (e.g. fins of the cylinder, spark plug) become hot during operation and remain hot for a while after stopping the engine. To reduce risk of burns, do not touch the muffler and other parts while they are hot. Keep the area around the muffler clean. Remove excess lubricant and all debris such as pine needles, branches or leaves. Let the engine cool down sitting on concrete, metal, bare ground or solid wood away from any combustible substances.

WARNING

An improperly mounted or damaged cylinder housing or a damaged/deformed muffler may interfere with the cooling process of the muffler. To reduce the risk of fire or burn injury, do not continue work with a damaged or improperly mounted cylinder housing or a damaged/deformed muffler.

Your muffler is furnished with a spark arresting screen designed to reduce the risk of fire from the emission of hot particles. Never operate your unit with a missing or damaged spark arresting screen. If your gas/oil mix ratio is correct

(i.e., not too rich), this screen will normally stay clean as a result of the heat from the muffler and need no service or maintenance. If you experience loss of performance and you suspect a clogged screen, have your muffler maintained by a STIHL servicing dealer. Some state or federal laws or regulations may require a properly maintained spark arrestor for certain uses. See the "Maintenance, Repair and Storing" section of these Safety Precautions. Remember that the risk of a brush or forest fire is greater in hot or dry conditions.

After Finishing Work

Always wash yourself thoroughly with soap and water after spraying or handling chemicals. Shower immediately, and wash all protective clothing separately from other items. Follow any additional recommendations of the chemical manufacturer.

Always clean dust and dirt off the power tool.

WARNING

Empty, rinse and clean container and assembly after each use. This helps to prevent the solution from crystallizing, which could later cause clogging and chemical damage to the unit. In addition, residual chemicals may have undesirable effects during subsequent spraying with a different type of chemical (e.g., residual herbicide may damage or kill plants being sprayed with a pesticide).

Do not store the mistblower with spray solution in the container.

Store the unit in a place secured against unauthorized use.

MAINTENANCE, REPAIR AND STORAGE

WARNING

Use only identical STIHL replacement parts for maintenance and repair. Use of non-STIHL parts may cause serious or fatal injury.

Strictly follow the maintenance and repair instructions in the appropriate section in this instruction manual. Please refer to the maintenance chart in this instruction manual.

WARNING

Always stop the engine and make sure that the fan is stopped before doing any maintenance or repair work or cleaning the power tool. Do not attempt any maintenance or repair work not described in this instruction manual. Have such work performed by your STIHL servicing dealer only.

Do not clean your machine with a pressure washer. The solid jet of water may damage parts of the machine.

WARNING

Use the specified spark plug and make sure it and the ignition lead are always clean and in good condition. Always press spark plug boot snugly onto spark plug terminal of the proper size. A loose connection between spark plug terminal and the ignition wire connector in the boot may create arcing that could ignite

combustible fumes and cause a fire. Keep spark plug clean, and make sure ignition lead is in good condition. Do not use a spark plug with a detachable SAE adapter terminal. Arcing may occur that could ignite combustible fumes and cause a fire. This can result in serious injuries or damage to property.

WARNING

Never test the ignition system with the boot removed from the spark plug or with a removed spark plug, since uncontained sparking may cause a fire.

WARNING

Do not operate your power tool if the muffler is damaged, missing or modified. An improperly maintained muffler will increase the risk of fire and hearing loss. Your muffler is equipped with a spark-arresting screen to reduce the risk of fire; never operate your power tool if the screen is missing, damaged or clogged. Remember that the risk of a brush or forest fire is greater in hot or dry weather.

In California, it is a violation of § 4442 or § 4443 of the Public Resources Code to use or operate gasoline-powered tools on forest-covered, brush-covered or grass-covered land unless the engine's exhaust system is equipped with a complying spark arrester that is maintained in effective working order. The owner/operator of this product is responsible for properly maintaining the spark arrester. Other states or governmental entities/agencies, such as the U.S. Forest Service, may have similar requirements. Contact your local

fire agency or forest service for the laws or regulations relating to fire protection requirements.

Tighten all nuts, bolts and screws except the carburetor adjustment screws after each use.

For maintenance items please also refer to the maintenance chart in this instruction manual.

Store the power tool in a dry and high or locked location out of reach of children.

Before storing for longer than a few days, always empty the fuel tank. See chapter "Storing the machine" in this instruction manual.

Store fuel in an approved and properly labeled safety-type canister only. Take care when handling gasoline! For health and safety reasons, avoid direct contact with the skin and avoid inhaling fuel vapor!

Assembling the Unit

NOTICE

The solution hose and throttle cable are already connected and must not be kinked while assembling the machine.

The combination wrench and screwdriver are in the supplied accessory bag.

Fitting the pleated hose on the elbow

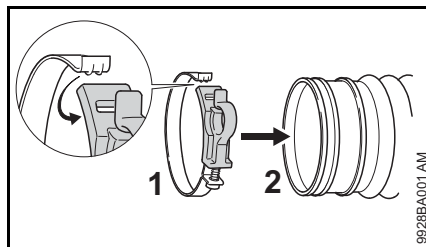

- Open the hose clamp (1) and fit it on the pleated hose (2).
- Engage the tab in the recess.

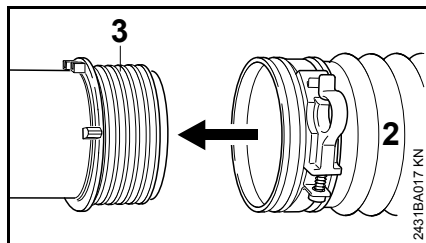

- Push the pleated hose (2) over the slip ring (3) as far as stop.

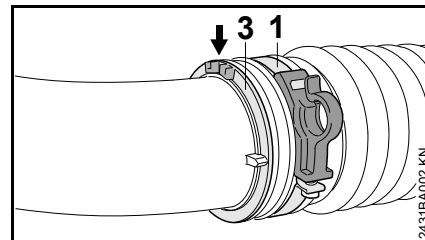

- Line up the hose clamp (1) and slip ring (3):
 - the two lugs (arrow) on the slip ring face up.
 - The hose clamp's hook faces outwards.

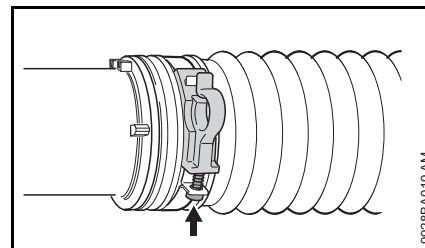

- Tighten down the screw (arrow).

Mounting the Control Handle

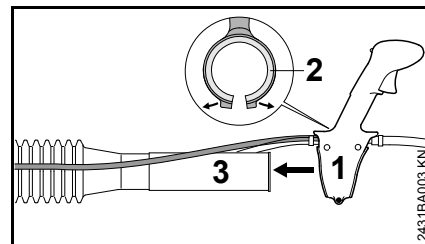

- Open up the control handle (1) with liner (2) and push it over the stub (3) of the pleated hose.

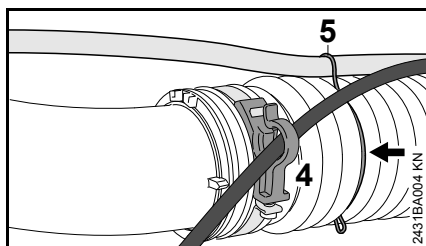

- Attach throttle cable to retainer (4).
- Secure hose with retainer (5) to third pleat (arrow) in pleated hose.

Mounting the Blower Tube and Nozzle

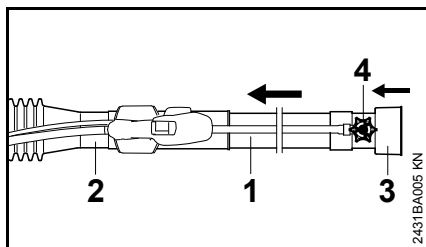

- Push the blower tube (1) into the stub of pleated hose (2) as far as the stop.
- Push the nozzle (3) onto blower tube as far as stop – metering knob (4) must be in line with the control handle.

Adjusting and Securing the Control Handle

- Put the machine on your back and adjust the harness – see "Harness".

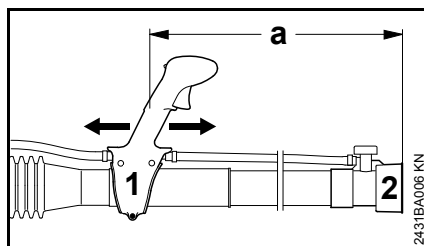

- Slide the control handle (1) along the tube to the most comfortable position – distance between nozzle outlet (2) and the control handle (1) must be at least 500 mm (20 in) (a).

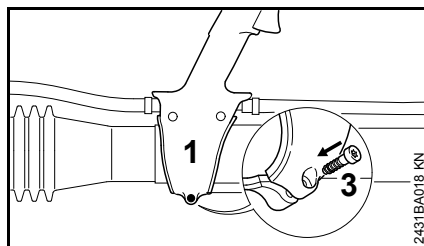

- Secure the hose clamp (1) with the screw (3).

Adjusting the Throttle Cable

It may be necessary to correct the adjustment of the throttle cable after assembling the machine or after a prolonged period of operation.

Adjust the throttle cable only when the unit is completely and properly assembled.

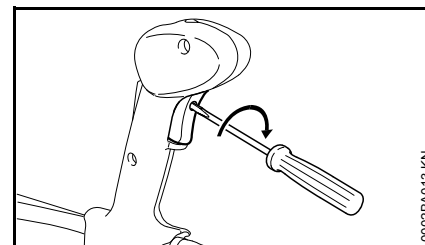

- Set throttle trigger to the full throttle position – as far as stop.
- Carefully rotate the screw in the throttle trigger in the direction of the arrow until you feel initial resistance. Then rotate it another full turn.

Harness

Adjusting the Harness

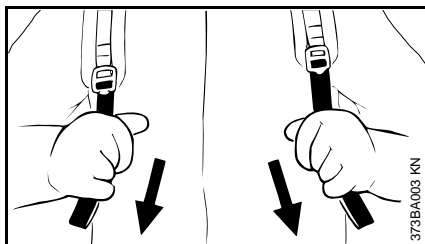

- Pull the ends of the straps downwards to tighten the harness.
- Adjust the harness so that the backplate fits snugly and securely against your back.

Loosening the Harness

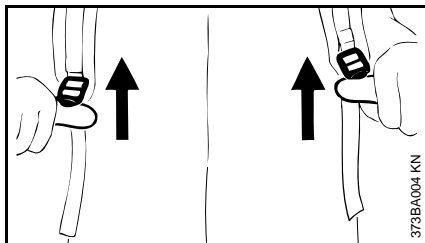

- Lift the tabs of the sliding adjusters.

Fuel

This engine is certified to operate on unleaded gasoline and the STIHL two-stroke engine oil at a mix ratio of 50:1.

Your engine requires a mixture of high-quality gasoline and two-stroke air cooled engine oil.

Use mid-grade unleaded gasoline with a minimum octane rating of 89 ((R+M)/2) and no more than 10% ethanol content.

NOTICE

Fuel with an octane rating below 89 may increase engine temperatures. This, in turn, increases the risk of piston seizure and damage to the engine.

The chemical composition of the fuel is also important. Some fuel additives not only detrimentally affect elastomers (carburetor diaphragms, oil seals, fuel lines, etc.), but magnesium castings and catalytic converters as well. This could cause running problems or damage the engine. For this reason STIHL recommends that you use only quality unleaded gasoline!

NOTICE

Gasoline with an ethanol content of more than 10% can cause running problems and major damage in engines and should not be used.

For further details, see www.STIHLusa.com/ethanol

The ethanol content in gasoline affects engine speed – it may be necessary to readjust the carburetor if you use fuels with various ethanol contents.

WARNING

To reduce the risk of personal injury from loss of control and/or contact with the running cutting tool, do not use your unit with an incorrect idle adjustment. At correct idle speed, the cutting tool should not move.

If your machine's idle speed is incorrectly adjusted, have your authorized STIHL servicing dealer check your machine and make the proper adjustments and repairs.

The idle speed and maximum speed of the engine change if you switch from a fuel with a certain ethanol content to a fuel with a much higher or lower ethanol content.

This problem can be avoided by always using fuel with the same ethanol content.

To ensure the maximum performance of your STIHL engine, use a high quality 2-cycle engine oil. To help your engine run cleaner and reduce harmful carbon deposits, STIHL recommends using STIHL HP Ultra 2-cycle engine oil or ask your dealer for an equivalent fully synthetic 2-cycle engine oil.

To meet the requirements of EPA and CARB we recommend to use STIHL HP Ultra oil.

STIHL MotoMix

STIHL recommends the use of STIHL MotoMix. STIHL MotoMix has a high octane rating and ensures that you always use the right gasoline/oil mix ratio.

STIHL MotoMix uses STIHL HP Ultra two-stroke engine oil suited for high performance engines.

For further details, see www.STIHLusa.com/ethanol

If not using MotoMix, use only STIHL two-stroke engine oil or equivalent high-quality two-stroke engine oils that are designed for use in air cooled two-cycle engines.

The use of non-seasonal gasoline blends may increase the potential for pressure to build in the fuel tank during operation. For example, using a winter blend during the summer will increase pressure in the fuel tank. Always use gasoline blends appropriate to the season, altitude and other environmental factors.

Do not use NMMA or TCW rated (two-stroke water cooled) mix oils or other mix oils that state they are for use in both water cooled and air cooled engines (e.g., outboard motors, snowmobiles, chain saws, mopeds, etc.).

WARNING

Take care when handling gasoline. Avoid direct contact with the skin and avoid inhaling fuel vapor. When filling at the pump, first remove the container from your vehicle and place the container on the ground before filling. To reduce the risk of sparks from static discharge and resulting fire and/or explosion, do not fill fuel containers that are sitting in or on a vehicle or trailer.

The container should be kept tightly closed in order to limit the amount of moisture that gets into the mixture.

The machine's fuel tank should be cleaned as necessary.

Fuel mix ages

If not using MotoMix, only mix sufficient fuel for a few days of work, not to exceed 30 days of storage. Store in approved fuel-containers only. When mixing, pour oil into the container first, and then add gasoline. Close the container and shake it by hand to ensure proper mix of oil and gasoline.

WARNING

Shaking fuel can cause pressure to build in the fuel container. To reduce the risk of fire and severe personal injury or property damage from fuel spraying, allow the fuel container to sit for several minutes before opening. Open the container slowly to release any residual pressures. Never open the fuel container in the vicinity of any ignition source. Read and follow all warnings and instructions that accompany your fuel container.

Gasoline US gal.	Oil (STIHL 50:1 or equivalent high-quality oils) US fl.oz.
1	2.6
2 1/2	6.4
5	12.8

Dispose of empty mixing-oil containers only at authorized disposal locations.

Fueling

WARNING



Removing the cap on a pressurized fuel tank can result in gasoline, vapors and fumes being forcefully sprayed out from the tank in all directions. The escaping gasoline, vapors or fumes, sometimes referred to as fuel spraying or "geysering," can cause serious personal injury, including fire and burn injury, or property damage.

Fuel spraying can occur when the engine is hot and the tank is opened while under pressure. It can occur in hot environments even if the engine has not been running. Spraying is more likely to occur when the fuel tank is half full or more.

Avoid Injuries from Fuel Spraying.

Always follow the fueling instructions in this manual:

- Treat every fuel tank as if it is pressurized, particularly if it is half full or more.
- Always allow the power tool to cool adequately before attempting to open the fuel tank or refueling; this will take longer in hot conditions.

- Never remove the cap by turning it directly to the open position. Turn it first approximately 1/2 of a turn counter-clockwise to relieve any residual pressure.
- Never open the fuel tank while the engine is still hot or running.
- Never open the fuel tank or re-fuel the power tool near any sparks, flames or other ignition sources.
- Pick the right fuel: use only good quality (89 octane or higher), fresh fuel blended for the season.
- Vapor lock: do not remove the fuel cap in an effort to relieve vapor lock. Removing the cap has no effect on vapor lock.
- Be aware that fuel spraying is more likely at higher altitudes.



Preparations

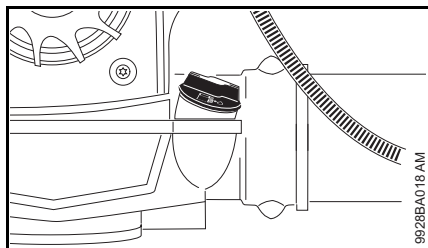

- Before fueling, clean the filler cap and the area around it to ensure that no dirt falls into the tank.
- Position the machine so that the filler cap is facing up.

! WARNING

In order to reduce the risk of fire and other personal injury from escaping gas vapor and fumes, remove the fuel filler cap slowly and carefully so as to allow any pressure build-up in the tank to release slowly.

Opening

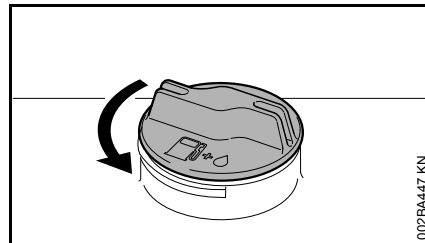

! WARNING

After allowing the power tool to cool, remove the fuel filler cap slowly and carefully to allow any remaining pressure build-up in the tank to release:

- While maintaining steady, downward pressure, slowly turn the cap approximately a 1/2 turn counter-clockwise.
- If any significant venting occurs, immediately re-seal the tank by turning the cap clockwise to the closed position. Allow the power tool to cool further before attempting to open the tank.
- Turn the cap to the open position only after the contents of the tank are no longer under pressure.
- Remove the fuel filler cap.

! WARNING

Never remove the cap by turning it directly to the open position. First allow the power tool to cool adequately and then release any residual pressure by slowly turning the cap approximately 1/2 turn counter-clockwise. Never attempt to remove the cap while the engine is still hot or running.

Refueling

Take care not to spill fuel while fueling and do not overfill the tank – leave approximately 1/2" (13 mm) air space.

Closing

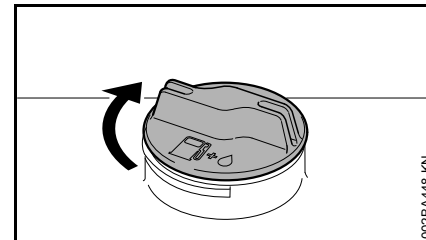

! WARNING

An improperly tightened fuel filler cap can loosen or come off and spill quantities of fuel. To reduce the risk of fuel spillage and fire from an improperly installed fuel cap, tighten the fuel filler cap by hand with as much force as possible:

- If your fuel cap still does not tighten properly, it may be damaged or broken. Stop using the power tool and take it to your authorized STIHL dealer for repair or replacement.

Information Before You Start

NOTICE

With the engine stopped and before starting, check the air intakes between the backplate and powerhead for blockages and clean if necessary.

Control handle

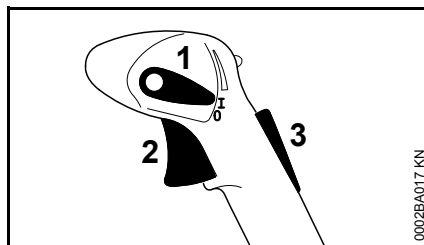

- 1 Setting lever
- 2 Throttle trigger
- 3 Throttle trigger lockout

Functions of setting lever

Run position I

Engine runs or is ready to start. Throttle trigger (2) can be moved to any position.

Stop position 0

Ignition is interrupted, engine stops. The setting lever (1) is not locked in this position. It springs back to the run position. The ignition is switched on again.

Throttle trigger limiter position

Travel of throttle trigger can be limited in two stages:

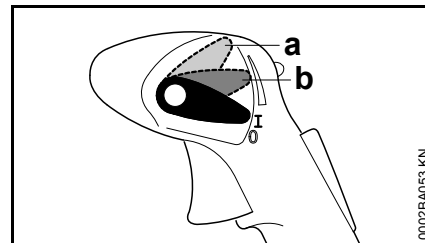

- a 1/3 throttle
- b 2/3 throttle

To disengage the travel limiter,

- return the setting lever (1) to the run position I.

Starting / Stopping the Engine

Before Starting

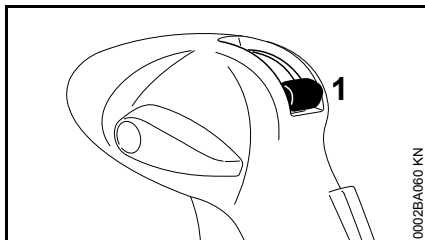

- Close valve lever (1) for solution feed.

Start the engine.

- Observe safety precautions.

NOTICE

Start your unit on a clean, dust-free surface only to ensure that no dust is sucked in.

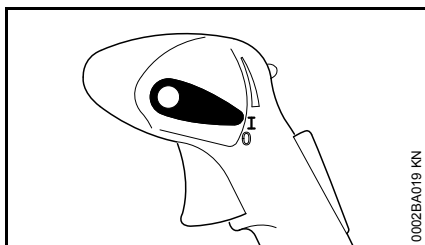

- The setting lever must be on **I**

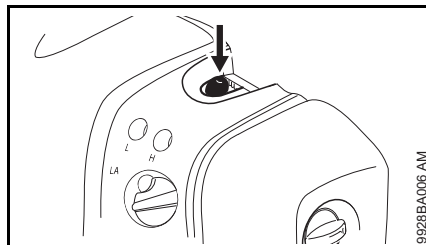

- Press the manual fuel pump bulb at least five times – even if the bulb is filled with fuel.

Cold Engine (cold start)

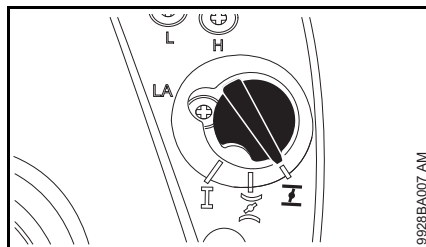

- Turn the choke knob to **I**.

Warm Engine (warm start)

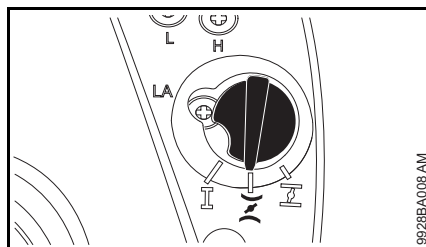

- Turn the choke knob to **II**.

Also use this setting if the engine has been running but is still cold.

Cranking

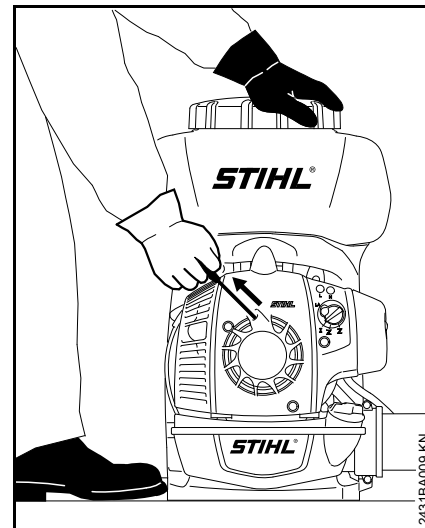

- Place the unit securely on the ground and make sure that bystanders are well clear of the nozzle outlet.
- Make sure you have a firm footing: Hold the unit with your left hand on the container and put one foot against the base plate to prevent it from slipping.
- Pull the starter grip slowly with your right hand until you feel it engage and then give it a brisk strong pull. Do not pull out the starter rope to full length – it might otherwise break.
- Do not let the starter grip snap back. Guide it slowly back into the housing so that the starter rope can rewind properly.
- Continue cranking until the engine runs.

Other Hints on Starting

If the engine stops while the choke knob is on **I** or during acceleration

- Move the choke knob to **0** and continue cranking until the engine runs.

If engine does not start

- Make sure all settings are correct (choke knob, setting lever in run position **I**).
- Repeat the starting procedure.

If fuel tank has been run completely dry and then refueled

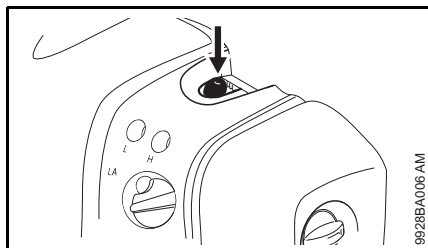

- Press the manual fuel pump bulb at least five times – even if the bulb is filled with fuel.

As soon as the engine runs

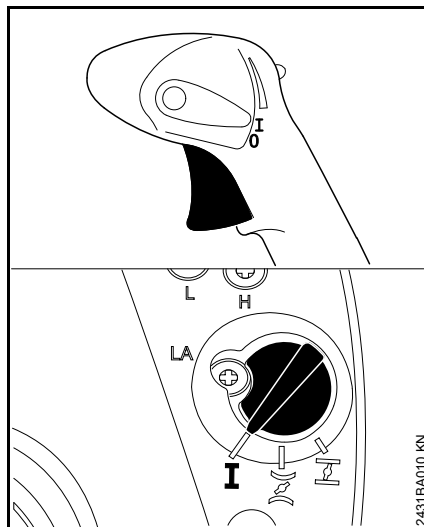

- Operate the throttle trigger.
- Choke knob automatically returns to the run position **I** when the throttle trigger is operated.

At very low outside temperatures

- Open throttle slightly – warm up the engine for a short period.

Stopping the Engine

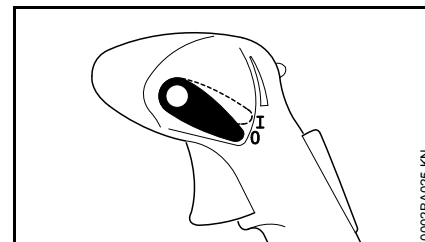

- Move the setting lever in the direction of **0** – the engine stops – the setting lever springs back to the on position.

Operating Instructions

During Operation

After a long period of full throttle operation, allow the engine to run for a short while at idle speed so that engine heat can be dissipated by the flow of cooling air. This helps protect engine-mounted components (ignition, carburetor) from thermal overload.

After Finishing Work

Storing for a short period: Wait for the engine to cool down. Keep the machine in a dry place, well away from sources of ignition, until you need it again. For longer out-of-service periods – see "Storing the Machine".

Calculating Required Quantity of Solution

Determining surface area (m²)

In the case of ground crops, simply multiply the length of the field by its width.

The surface area of high-growing plants is calculated approximately by measuring the length of the rows and the average height of the foliage. The result is multiplied by the number of rows and then by two if both sides have to be treated.

The surface area in hectares is obtained by dividing the number of square meters by 10,000.

Example:

A field 120 meters long and 30 meters wide has to be treated with a pesticide.

Area:

$$120 \text{ m} \times 30 \text{ m} = 3,600 \text{ m}^2$$

$$3,600 / 10,000 = 0.36 \text{ ha}$$

Determining quantity of active ingredient

Refer to the instructions supplied with the active ingredient to determine:

- Required quantity of active ingredient for 1 hectare (ha).
- Concentration of active ingredient (mix ratio).

Multiply the required quantity of active ingredient for 1 hectare by the area determined in hectares. The result is the quantity of active ingredient required for the area to be treated.

Example:

According to the maker's instructions, 0.4 liters of active ingredient are required per hectare to obtain a concentration of 0.1%.

Quantity of active ingredient:

$$0.4 \text{ (l/ha)} \times 0.36 \text{ (ha)} = 0.144 \text{ l}$$

Determining quantity of solution

The quantity of solution required is calculated as follows:

$$\frac{T_W}{K} \times 100 = T_B$$

T_W = Quantity of active ingredient in liters

K = Concentration in %

T_B = Required quantity of solution in liters

Example:

The calculated quantity of active ingredient is 0.144 liters. According to the maker's instructions, the concentration is 0.1%.

Quantity of solution:

$$\frac{0.144 \text{ l}}{0.1 \%} \times 100 = 144 \text{ l}$$

Determining walking speed

Carry out a trial run with the machine fueled and the container filled with water. Operate the spray tube (swing it back and forth) as for the real run described below. Determine the distance walked in one minute.

Also use the trial run to check the selected working width. The best working width for low-growing crops is 4–5 m. Mark the working width with stakes.

Dividing the distance walked in meters by the time in minutes gives you the walking speed in meters per minute (m/min).

Example:

The distance covered in one minute is 10 meters.

Walking speed:

$$\frac{10 \text{ m}}{1 \text{ min}} = 10 \text{ m/min}$$

Determining discharge rate

The setting of the metering unit is calculated as follows:

$$\frac{V_a(l) \times v_b(m/min) \times b(m)}{A(m^2)} = V_c(l/min)$$

V_a = Quantity of solution

v_b = Walking speed

V_c = Discharge rate

b = Working width

A = Area

Example:

The values determined above and a working width of 4 meters require the following setting on the metering unit:

$$\frac{144 \text{ l} \times 10 \text{ (m/min)} \times 4 \text{ m}}{3600 \text{ m}^2} = 1.6 \text{ l/min}$$

Hectares (ha) have to be converted into m^2 ($\text{ha} \times 10,000 = \text{m}^2$).

To adjust the required discharge rate see "Metering Unit".

Metering Unit

Valve Lever

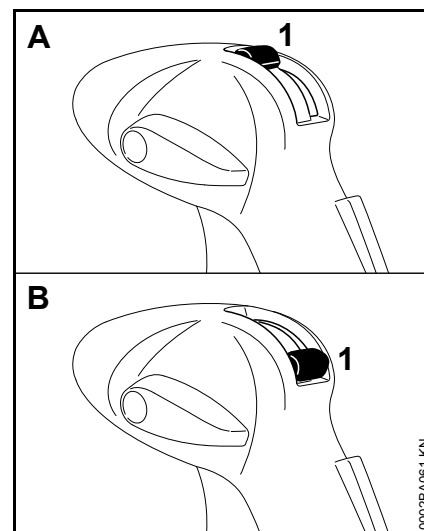

Solution feed is started and stopped with the valve lever (1).

- Position A (valve lever vertical, up) – open
- Position B (valve lever horizontal, down) – closed

Metering Knob

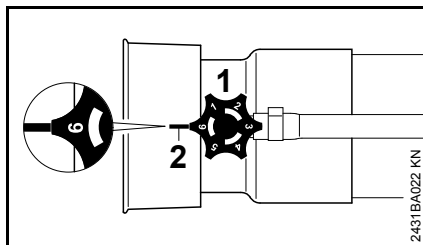

- Rotate the metering knob (1) for infinitely variable discharge rate

Position **1** = minimum flow rate

Position **6** = maximum flow rate

The numbers on the metering knob must be lined up with the lug (2) under the knob.

Discharge Rate

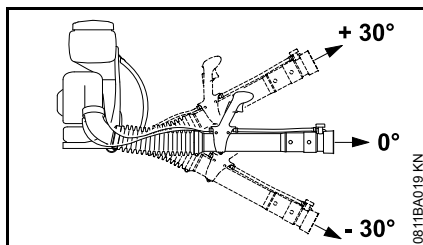

The discharge rate (l/min) depends on the metering knob setting and the spray tube angle.

Discharge rate (l/min) without pressure pump

Knob setting	Spray tube angle		
	- 30°	0°	+ 30°
1	0.24	0.17	0.11

2	0.82	0.66	0.46
3	1.42	1.13	0.84
4	2.2	1.66	1.1
5	2.69	2.13	1.46
6	2.91	2.25	1.52

Discharge rate (l/min) without pressure pump, with ULV nozzle

Knob setting	Spray tube angle		
	- 30°	0°	+ 30°
0.5	0.05	0.04	0.03
0.65	0.08	0.07	0.05
0.8	0.12	0.09	0.08

Discharge rate (l/min) with pressure pump (special accessory)

Knob setting	Spray tube angle		
	- 30°	0°	+ 30°
1.0	0.64		
1.6	1.7		
2.0	2.59		

Discharge rate (l/min) with pressure pump (special accessory) and ULV nozzle

Knob setting	Spray tube angle		
	- 30°	0°	+ 30°
0.5	0.15		
0.65	0.2		
0.8	0.37		

Checking Flow Rate

- Place the unit on the ground.
- Fill the container with water up to 10 liter mark.

Machines without pressure pump

- Set the "standard" metering knob to 6.
- Start the machine.
- Hold the spray tube horizontally, run the engine at full throttle, spray the contents of the container down to the 5 liter mark and note the time taken.

The time required to spray 5 liters fluid should be between 110 and 150 seconds.

Machines with pressure pump (special accessory)

- Fit metering knob 2.0 in the nozzle.
- Start the machine.
- Hold the spray tube horizontally, run the engine at full throttle, spray the contents of the container down to the 5 liter mark and note the time taken.

The time required to spray 5 liters fluid should be between 100 and 130 seconds.

In case of deviations:

- Check the container, hose system, metering knob and optional pressure pump for contamination and clean if necessary.
- Check blower air intake and clean if necessary.
- Check engine setting and correct if necessary.

If there is no improvement, contact your dealer for assistance.

Filling the Container

- Turn the cap counterclockwise until it can be removed from the container opening.

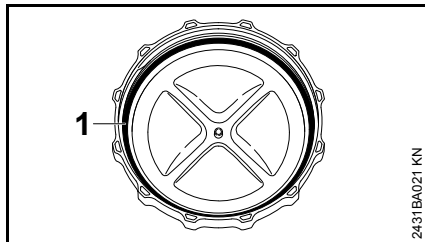

- The gasket (1) in the cap must be in good condition and clean.
- Stand the machine on a level surface.

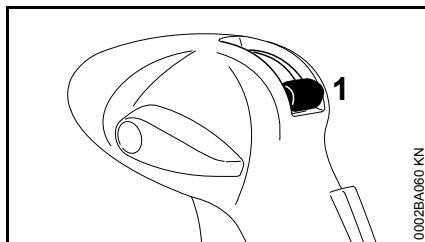

- Close valve lever (1) for solution feed.

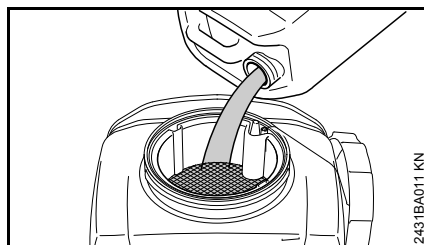

- Pour thoroughly mixed spray solution into the container through the strainer.

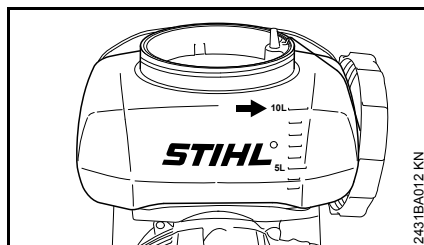

Do not exceed maximum fluid level of 10 liters (2.6 US.gals).

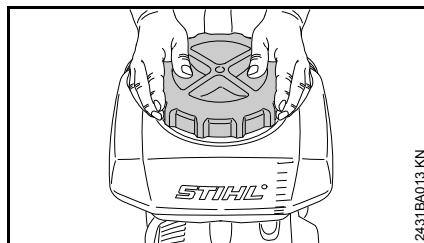

- Fit the cap and turn it clockwise with both hands – tighten it as firmly as possible.

Mistblowing

- Adjust discharge rate with the metering knob – see "Metering Unit".
- Open the valve lever – see "Metering Unit".
- Always use full throttle when mistblowing.

Deflector Screen

Different baffle screens can be fitted to alter the shape and direction of the spray for accurate application of the solution.

without deflector screen

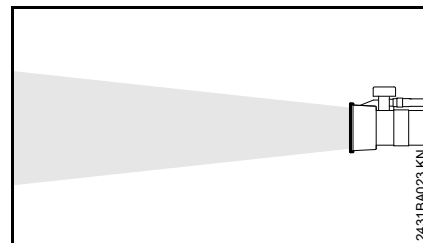

Spray jet for long distances – maximum spraying range.

- for spraying large areas and high crops
- for maximum penetration of foliage

Fan jet baffle screen

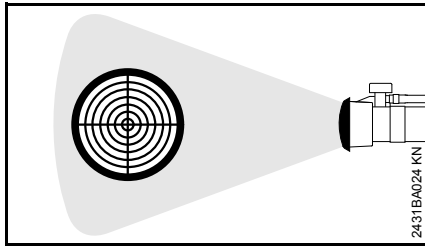

Spray is broadened and softened.

- for treating plants at close range (< 1.5 m)
- reduces damage to plant, especially in sensitive phases of plant growth

45° deflector screen

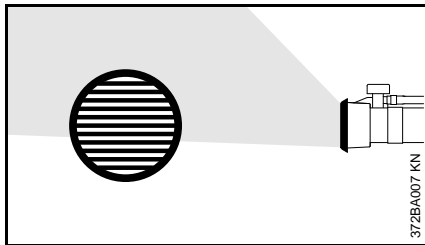

Diverts spray jet at an angle of 45°

- for under-leaf treatment
- to increase discharge rate when spraying upwards
- for targeted treatment of low-growing crops. Helps reduce problem of spray mist being carried away by the wind when spraying downwards.

Dual Deflector Screen

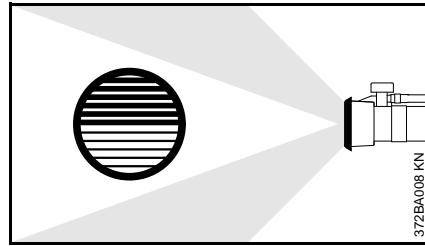

Splits the spray jet in two directions.

- Allows two closely planted rows to be treated simultaneously.

After Finishing Work

- Close the valve lever.
- Shut off the engine – see "Starting / Stopping the Engine".

Draining the Solution Container

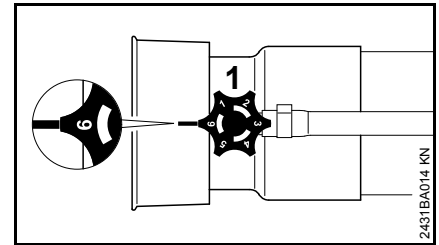

- Turn metering knob (1) to 6.
- Open the valve lever and drain remaining solution into a suitable container.

Cleaning the Solution Container

- Rinse and clean the solution container and hose system with clear water.
- Dispose of remaining spray solution and rinsing liquid in accordance with local environmental requirements – follow maker's instructions.
- Allow the unit to dry with the cap removed.

If strainer is dirty:

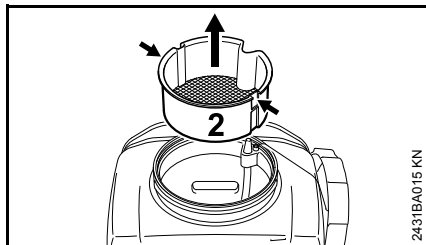

- Insert a suitable tool (e.g. screwdriver) in the two recesses (arrows) to loosen the strainer (2).
- Pull the strainer (2) upward and out of the solution container.

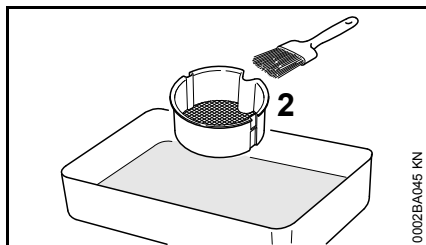

- Clean the strainer (2) with clear water and a brush.

Storing the Machine

- Store the machine in a dry, high or locked location sheltered from frost – out of the reach of children and other unauthorized persons.

For periods of 3 months or longer

- Drain and clean the fuel tank in a well ventilated area.
- Dispose of fuel properly in accordance with local environmental requirements.
- Run the engine until the carburetor is dry – this helps prevent the carburetor diaphragms sticking together.
- Thoroughly clean the machine – pay special attention to the cylinder fins and air filter.
- Do not expose the container to direct sunlight for unnecessarily long periods. UV rays can make the container material brittle, which could result in leaks or breakage.

Cleaning the Air Filter

If there is a noticeable loss of engine power

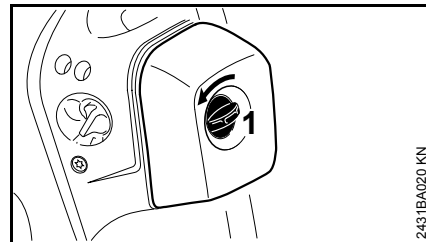

- Turn the filter cover lock (1) counterclockwise to the vertical position.

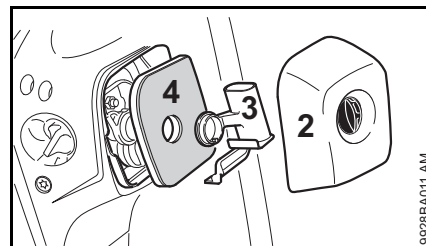

- Remove the filter cover (2).
- Clean away loose dirt from around the filter.
- Pull off the adapter (3) and remove the filter (4).
- Fit a new filter element. As a temporary measure you can knock it out on the palm of your hand or blow it out with compressed air. Do not wash.

Replace any damaged parts.

Install the filter element.

- Fit the filter in the filter housing and push the retainer into position.
- Refit the filter cover and turn the filter cover lock to the horizontal position

Engine Management

Exhaust emissions are controlled by the design of the engine and components (e.g. carburation, ignition, timing and valve or port timing).

Adjusting the Carburetor

The carburetor has been set at the factory to provide an optimum fuel-air mixture under most operating conditions.

Adjusting Idle Speed

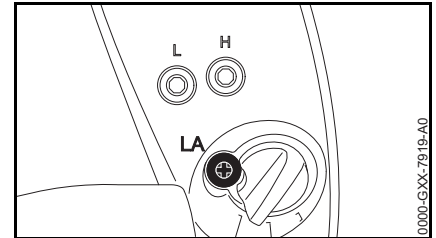

Engine stops while idling

- Turn the idle speed screw (LA) clockwise until the engine runs smoothly.

Spark Plug

If there is a loss of engine power, the machine is difficult to start or runs poorly at idle, first check the spark plug.

Install a new spark plug after approximately 100 operating hours or earlier if the electrodes are eroded/corroded.

The wrong fuel mix (too much engine oil in the gasoline), a dirty air filter and unfavorable running conditions (mostly at part throttle etc.) affect the condition of the spark plug. These factors cause deposits to form on the insulator nose, which may degrade performance.

Removing the Spark Plug

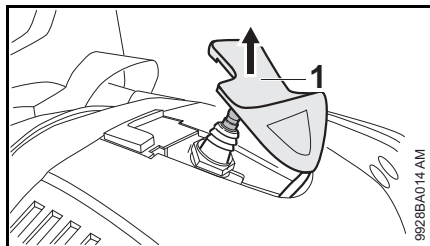

- Pull off the spark plug boot (1).
- Unscrew the spark plug.

Checking the Spark Plug

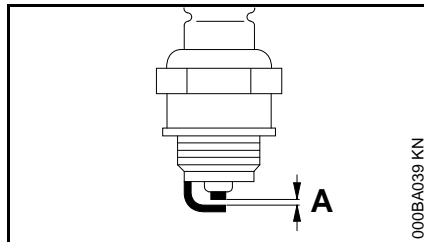

- Clean dirty spark plug.
- Check electrode gap (A) and readjust if necessary – see chapter "Specifications."
- Use only resistor type spark plugs of the approved range.

Rectify problems which have caused fouling of spark plug:

- too much oil in fuel mix,
- dirty air filter,
- unfavorable running conditions, e.g. operating at part load.

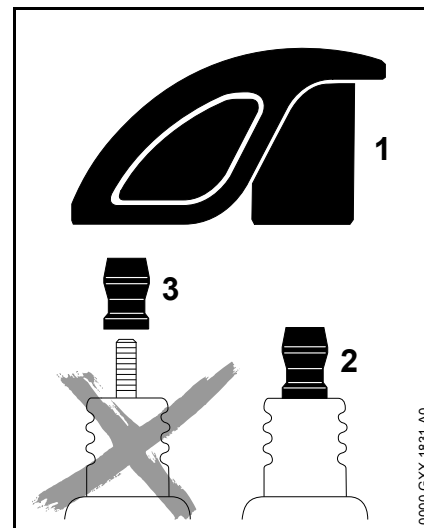

! WARNING

To reduce the risk of fire and burn injury, use only spark plugs authorized by STIHL. Always press the spark plug boot (1) snugly onto the spark plug terminal (2).

Do not use a spark plug with a detachable SAE adapter terminal (3). Arcing may occur that could ignite combustible fumes and cause a fire. This can result in serious injuries or damage to property.

- Only use resistor type spark plugs with solid, non-threaded terminals

Installing the spark plug

- Screw home the spark plug, fit the boot and press it down firmly.

Engine Running Behavior

If engine running behavior is unsatisfactory even though the air filter is clean and the carburetor is properly adjusted, the cause may be the muffler.

Have the muffler checked for contamination (carbonization) by your servicing dealer.

STIHL recommends that you have servicing and repair work carried out exclusively by an authorized STIHL servicing dealer.

Inspections and Maintenance by Dealer

Spark Arrestor in Muffler and Spacer

WARNING

To reduce the risk of damage to persons or objects from contact with hot parts, never operate the machine without a spacer, or with the spacer damaged.

- If the engine is down on power, have the spark arrestor in the muffler checked.

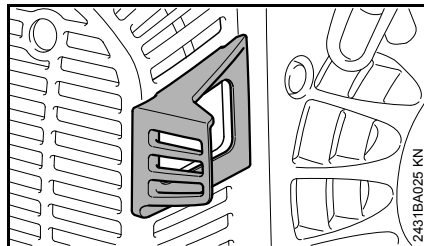

- Check spacer for damage.
- Have damaged spacer replaced immediately.

Maintenance and Care

The following intervals apply to normal operating conditions only. If your daily working time is longer or operating conditions are difficult (very dusty work area, etc.), shorten the specified intervals accordingly.		before starting work	after finishing work or daily	after each refueling stop	weekly	monthly	every 12 months	if problem	if damaged	as required
Complete machine	Visual inspection (condition, leaks)	X		X						
	Clean		X							
Control handle	Check operation	X		X						
Air filter	Clean							X		
	Replace								X	
Manual fuel pump (if fitted)	Check	X								
	Have repaired by servicing dealer ¹⁾								X	
Pickup body in fuel tank	Have checked by dealer ¹⁾							X		
	Have replaced by dealer ¹⁾						X			X
Fuel tank	Clean					X				
Carburetor	Check idle adjustment	X		X						
	Readjust idle									X
Spark plug	Readjust electrode gap							X		
	Replace after every 100 operating hours									
Cooling inlets	Visual Inspection		X							
	Clean									X
Spark arresting screen in muffler	Check									X
	Have cleaned or replaced by servicing dealer ¹⁾							X		
Spacer	Check	X								
	Have replaced by dealer ¹⁾	X						X		
All accessible screws and nuts (not adjusting screws)	Retighten									X
Container with hose	Visual inspection (condition, leaks)	X								
	Clean		X							

The following intervals apply to normal operating conditions only. If your daily working time is longer or operating conditions are difficult (very dusty work area, etc.), shorten the specified intervals accordingly.		before starting work	after finishing work or daily	after each refueling stop	weekly	monthly	every 12 months	if problem	if damaged	as required
Strainer in solution container (only with mounted pressure pump or if ULV metering knob is used)	Clean or replace								X	X
Metering unit on blower tube	Check					X		X		
Antivibration elements	Check	X						X		X
	Have replaced by dealer ¹⁾								X	
Blower air intake screen	Check	X		X						
	Clean									X
Throttle cable	Adjust									X
Safety labels	Replace								X	
¹⁾ STIHL recommends a STIHL servicing dealer.										

Main Parts

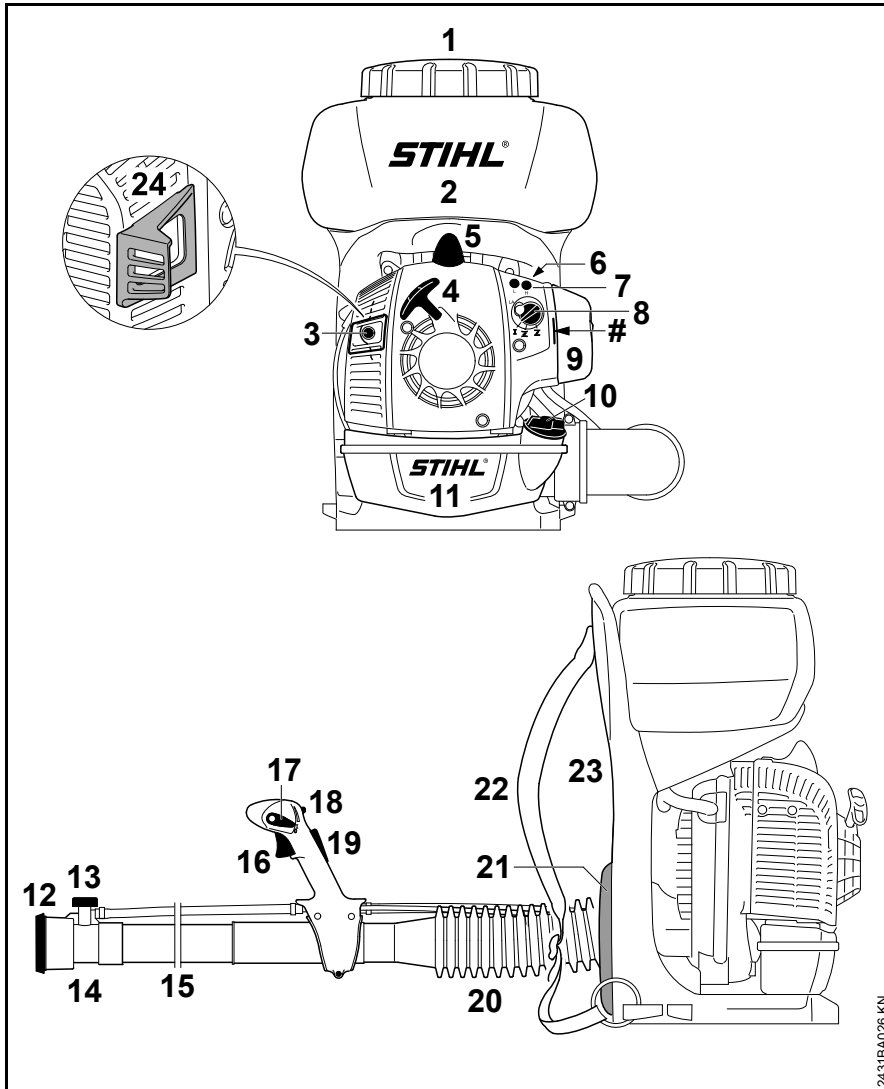

- 1 Container Cap
- 2 Container
- 3 Muffler with Spark Arresting Screen
- 4 Starter Grip
- 5 Spark Plug Boot
- 6 Manual Fuel Pump
- 7 Carburetor Adjusting Screws
- 8 Choke Knob
- 9 Air Filter
- 10 Fuel Filler Cap
- 11 Fuel Tank
- 12 Baffle Screen
- 13 Metering Knob
- 14 Nozzle
- 15 Blower Tube
- 16 Throttle Trigger
- 17 Setting Lever
- 18 Valve Lever for Solution Feed
- 19 Throttle Trigger Lockout
- 20 Pleated Hose
- 21 Back Padding
- 22 Harness
- 23 Backplate
- 24 Spacer
- # Serial Number (Remove the filter cover - the serial number is stamped on the inside of the blower housing)

2431BA026 KN

Definitions

1. **Container Cap**
For closing the container.
2. **Container**
Contains the material to be sprayed.
3. **Muffler with Spark Arresting Screen**
Muffler reduces engine exhaust noises and diverts exhaust gases away from operator.
Spark arresting screen is designed to reduce the risk of fire.
4. **Starter Grip**
The grip of the pull starter, for starting the engine.
5. **Spark Plug Boot**
Connects the spark plug with the ignition lead.
6. **Manual Fuel Pump**
Provides additional fuel feed for a cold start.
7. **Carburetor Adjusting Screws**
For tuning the carburetor.
8. **Choke Knob**
Eases engine starting by enriching mixture.
9. **Air Filter**
Prevents dust and foreign matter from entering the carburetor.
10. **Fuel Filler Cap**
For closing the fuel tank.
11. **Fuel Tank**
For fuel and oil mixture.
12. **Baffle Screen**
To vary the direction and shape of the spray.

13. **Metering Knob**
For varying the spraying rate.
14. **Nozzle**
Mounted on blower tube, directs airstream.
15. **Blower Tube**
Directs the airstream.
16. **Throttle Trigger**
Controls the speed of the engine.
17. **Setting Lever**
For run and stop. Sets the throttle to various positions or stops the engine.
18. **Valve Lever for Solution Feed**
Opens and closes spray liquid hose.
19. **Throttle Trigger Lockout**
Must be depressed before the throttle trigger can be activated.
20. **Pleated Hose**
For blowing in the desired direction.
21. **Back Padding**
Increases carrying comfort.
22. **Harness**
For carrying the unit.
23. **Backplate**
Helps protect the back of the user.
24. **Spacer**
Designed to reduce the risk of burns and fire.

Specifications

EPA / CEPA

The Emission Compliance Period referred to on the Emissions Compliance Label indicates the number of operating hours for which the engine has been shown to meet Federal emission requirements.

Category

A = 300 hours

B = 125 hours

C = 50 hours

CARB

The Emission Compliance Period used on the CARB-Air Index Label indicates the terms:

Extended = 300 hours

Intermediate = 125 hours

Moderate = 50 hours

Engine

Single cylinder two-stroke engine

Displacement: 1.66 cu. in
(27.2 cc)

Bore: 1.34 in (34 mm)

Stroke: 1.18 in (30 mm)

Engine power to
ISO 7293: 0.8 kW
(1.10 bhp)

Idle speed: 2,500 rpm

Ignition System

Electronic magneto ignition

Spark plug (resistor type): NGK CMR 6 H

Electrode gap: 0.02 in (0.5 mm)

Fuel System

All position diaphragm carburetor with integral fuel pump

Fuel tank capacity: 35.5 fl.oz. (1.05 l)

Blowing performance

Air velocity: 181 mph (81 m/s)

Max. air flow rate without blower tube: 460 cf/min (780 m³/h)

Air flow rate with nozzle: 340 cf/min (580 m³/h)

Spraying Attachment

Container capacity: 2.6 US.gals (10 l)

Quantity left in container: 1.7 fl.oz. (50 ml)

Mesh size of filler strainer: 0.04 in (1 mm)

Max. spraying range, horizontal: 29.5 ft (9 m)

Suitable for plant height up to: 8.2 ft (2.5 m)

For discharge rates with and without mounted special accessories see chapter on "Metering Unit"

Weight

Dry: 17.40 lbs (7.9 kg)

Maintenance and Repairs

Users of this unit should carry out only the maintenance operations described in this manual. STIHL recommends that other repair work be performed only by authorized STIHL servicing dealers using genuine STIHL replacement parts.

Genuine STIHL parts can be identified by the STIHL part number, the **STIHL** logo and, in some cases, by the STIHL parts symbol . The symbol may appear alone on small parts.

For repairs of any component of this unit's air emissions control system, please refer to the air emissions systems warranty in this manual.

Disposal

Observe all country-specific waste disposal rules and regulations.

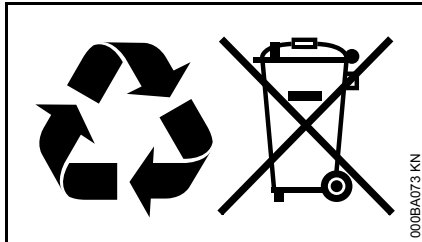

STIHL products must not be thrown in the garbage can. Take the product, accessories and packaging to an approved disposal site for environment-friendly recycling.

Contact your STIHL servicing dealer for the latest information on waste disposal.

Limited Warranty

STIHL Incorporated Limited Warranty Policy for Non-Emission-Related Parts and Components

This product is sold subject to the STIHL Incorporated Limited Warranty Policy, available at

www.stihlusa.com/warranty.html.

It can also be obtained from your authorized STIHL dealer or by calling 1-800-GO-STIHL (1-800-467-8445).

A separate emissions control system warranty is provided for emission-related components.

STIHL Incorporated Federal Emission Control Warranty Statement

Your Warranty Rights and Obligations

The U.S. Environmental Protection Agency (EPA) and STIHL Incorporated are pleased to explain the Emission Control System Warranty on your equipment type engine. In the U.S. new 1997 and later model year small off-road equipment engines must be designed, built and equipped, at the time of sale, to meet the U.S. EPA regulations for small non road engines. The equipment engine must be free from defects in materials and workmanship which cause it to fail to conform with U.S. EPA standards for the first two years of engine use from the date of sale to the ultimate purchaser.

STIHL Incorporated must warrant the emission control system on your small off-road engine for the period of time listed below provided there has been no abuse, neglect or improper maintenance of your small off-road equipment engine.

Your emission control system includes parts such as the carburetor and the ignition system. Also included may be hoses, and connectors and other emission-related assemblies.

Where a warrantable condition exists, STIHL Incorporated will repair your small off-road equipment engine at no cost to you including diagnosis (if the diagnostic work is performed at an authorized dealer), parts and labor.

Manufacturer's Warranty Coverage

In the U.S., 1997 and later model year small off-road equipment engines are warranted for two years. If any emission-related part on your engine is defective, the part will be repaired or replaced by STIHL Incorporated free of charge.

Owner's Warranty Responsibilities

As the small off-road equipment engine owner, you are responsible for the performance of the required maintenance listed in your instruction manual. STIHL Incorporated recommends that you retain all receipts covering maintenance on your small off-road equipment engine, but STIHL Incorporated cannot deny warranty solely for the lack of receipts or for your failure to ensure the performance of all scheduled maintenance.

Any replacement part or service that is equivalent in performance and durability may be used in non-warranty maintenance or repairs, and shall not reduce the warranty obligations of the engine manufacturer.

As the small off-road equipment engine owner, you should be aware, however, that STIHL Incorporated may deny you warranty coverage if your small off-road equipment engine or a part has failed due to abuse, neglect, improper maintenance or unapproved modifications.

You are responsible for presenting your small off-road equipment engine to a STIHL service center as soon as a

problem exists. The warranty repairs will be completed in a reasonable amount of time, not to exceed 30 days.

If you have any questions regarding your warranty rights and responsibilities, please contact a STIHL customer service representative at 1-800-467-8445 or you can write to

STIHL Inc.
536 Viking Drive, P.O. Box 2015
Virginia Beach, VA 23450-2015

www.stihlusa.com

Coverage by STIHL Incorporated

STIHL Incorporated warrants to the ultimate purchaser and each subsequent purchaser that your small off-road equipment engine will be designed, built and equipped, at the time of sale, to meet all applicable emissions regulations. STIHL Incorporated also warrants to the initial purchaser and each subsequent purchaser that your engine is free from defects in materials and workmanship which cause the engine to fail to conform with applicable emissions regulations for a period of two years.

Warranty Period

The warranty period will begin on the date the utility equipment engine is purchased by the initial purchaser. Product registration is recommended, so that STIHL has a means to contact you if there ever is a need to communicate repair or recall information about your product, but it is not required in order to obtain warranty service.

If any emission-related part on your engine is defective, the part will be replaced by STIHL Incorporated at no cost to the owner. Any warranted part which is not scheduled for replacement as required maintenance, or which is scheduled only for regular inspection to the effect of "repair or replace as necessary" will be warranted for the warranty period. Any warranted part which is scheduled for replacement as required maintenance will be warranted for the period of time up to the first scheduled replacement point for that part.

Diagnosis

You, as the owner, shall not be charged for diagnostic labor which leads to the determination that a warranted emissions part is defective. However, if you claim warranty for an emissions component and the machine is tested as non-defective, STIHL Incorporated will charge you for the cost of the emission test. Mechanical diagnostic work will be performed at an authorized STIHL servicing dealer. Emission test may be performed either at STIHL Incorporated or at any independent test laboratory.

Warranty Work

STIHL Incorporated shall remedy warranty defects at any authorized STIHL servicing dealer or warranty station. Any such work shall be free of charge to the owner if it is determined that a warranted part is defective.

Any manufacturer-approved or equivalent replacement part may be used for any warranty maintenance or repairs on emission-related parts and must be provided without charge to the owner. STIHL Incorporated is liable for damages to other engine components caused by the failure of an emissions warranted part still under warranty.

The following list specifically defines the emission-related warranted parts:

- Air Filter
- Carburetor (if applicable)
- Fuel Pump
- Choke (Cold Start Enrichment System) (if applicable)
- Control Linkages
- Intake Manifold
- Magneto or Electronic Ignition System (Ignition Module or Electronic Control Unit)
- Fly Wheel
- Spark Plug
- Injection Valve (if applicable)
- Injection Pump (if applicable)
- Throttle Housing (if applicable)
- Cylinder
- Muffler
- Catalytic Converter (if applicable)
- Fuel Tank
- Fuel Cap
- Fuel Line
- Fuel Line Fittings

- Clamps
- Fasteners

Where to Make a Claim for Warranty Service

Bring the product to any authorized STIHL servicing dealer.

Maintenance Requirements

The maintenance instructions in this manual are based on the application of the recommended 2-stroke fuel-oil mixture (see also instruction "Fuel"). Deviations from this recommendation regarding quality and mixing ratio of fuel and oil may require shorter maintenance intervals.

Limitations

This Emission Control Systems Warranty shall not cover any of the following:

- repair or replacement required because of misuse, neglect or lack of required maintenance,
- repairs improperly performed or replacements not conforming to STIHL Incorporated specifications that adversely affect performance and/or durability, and alterations or modifications not recommended or approved in writing by STIHL Incorporated,

and

- replacement of parts and other services and adjustments necessary for required maintenance at and after the first scheduled replacement point.

Trademarks

STIHL Registered Trademarks

STIHL®

STIHL®



The color combination orange-grey
(U.S. Registrations #2,821,860;
#3,010,057, #3,010,058, #3,400,477;
and #3,400,476)



AutoCut®

FARM BOSS®

iCademy®

MAGNUM®

MasterWrench Service®

MotoMix®

OILOMATIC®

ROCK BOSS®

STIHL Cutquik®

STIHL DUROMATIC®

STIHL Quickstop®

STIHL ROLLOMATIC®

STIHL WOOD BOSS®

TIMBERSPORTS®

WOOD BOSS®

YARD BOSS®

Some of STIHL's Common Law Trademarks



4-MIX™

BioPlus™

Easy2Start™

EasySpool™

ElastoStart™

Ematic™

FixCut™

IntelliCarb™

Master Control Lever™

Micro™

Pro Mark™

Quiet Line™

STIHL M-Tronic™

STIHL OUTFITTERS™

STIHL PICCO™

STIHL PolyCut™

STIHL PowerSweep™

STIHL Precision Series™

STIHL RAPID™

STIHL SuperCut™

TapAction™

TrimCut™

This listing of trademarks is subject to change.

Any unauthorized use of these trademarks without the express written consent of ANDREAS STIHL AG & Co. KG, Waiblingen is strictly prohibited.

Contenido

Acerca de este manual de instrucciones	41	Declaración de garantía de STIHL Incorporated sobre sistemas de control de emisiones según normas Federales	81
Medidas de seguridad y técnicas de manejo	42	Marcas comerciales	83
Armado de la máquina	57		
Ajuste del cable del acelerador	59		
Arnés	59		
Combustible	59		
Llenado de combustible	61		
Información previa al arranque	63		
Arranque / parada del motor	64		
Instrucciones para el uso	66		
Cálculo de la cantidad de solución requerida	66		
Unidad dosificadora	67		
Llenado del tanque	69		
Atomización	70		
Después de completar el trabajo	71		
Almacenamiento de la máquina	71		
Limpieza del filtro de aire	72		
Gestión del motor	72		
Ajuste del carburador	73		
Bujía	73		
Funcionamiento del motor	74		
Inspección y mantenimiento por el concesionario	74		
Información para mantenimiento	75		
Componentes importantes	77		
Especificaciones	79		
Información de reparación	80		
Desecho	80		
Garantía limitada	80		

Permita que solamente las personas que comprenden este manual por completo manejen su atomizador.

Para obtener el rendimiento y satisfacción máximos del atomizador STIHL, es importante que lea, obedezca y comprenda las precauciones de seguridad y las instrucciones de uso y mantenimiento dadas en el capítulo "Precauciones de seguridad y técnicas de uso", antes de usar el atomizador. Para información adicional, puede acudir a www.stihlusa.com.

Comuníquese con su representante de STIHL o el distribuidor de STIHL para su zona si no se entiende alguna de las instrucciones dadas en el presente manual.



ADVERTENCIA

Dado que el atomizador es una herramienta motorizada para rociar productos químicos, es necesario tomar medidas especiales de seguridad igual que con cualquier otra herramienta motorizada, para reducir el riesgo de lesiones. El uso descuidado o inadecuado puede causar lesiones graves e incluso mortales.

STIHL

Acerca de este manual de instrucciones

Pictogramas

Todos los pictogramas que se encuentran fijados o grabados en la máquina se explican en este manual.

Según el modelo, los pictogramas siguientes pueden aparecer en su máquina.



Tanque de combustible que contiene la mezcla de combustible y aceite

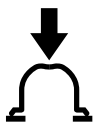

Presione para accionar la bomba manual de combustible



Control de caudal

Símbolos en el texto

Muchas de las instrucciones de uso y seguridad vienen acompañadas de ilustraciones.

Los pasos individuales o procedimientos descritos en el manual pueden estar señalados en diferentes maneras:

- Se usa una viñeta para denotar un paso o procedimiento.

Una descripción de un paso o procedimiento que se refiere directamente a una ilustración puede contener números de referencia que aparecen en la ilustración. Por ejemplo:

- Saque el tornillo (1)
- Extraiga el chispero (2) hacia arriba, fuera del silenciador

Además de las instrucciones de uso, en este manual pueden encontrarse párrafos a los que usted debe prestar atención especial. Tales párrafos se denotan con los símbolos y las palabras identificadoras que se describen a continuación.



PELIGRO

Identifica una situación de peligro que, de no evitarse, causará lesiones graves o mortales.



ADVERTENCIA

Identifica una situación de peligro que, de no evitarse, podría causar lesiones graves o mortales.

INDICACIÓN

Indica el riesgo de daños a la propiedad, incluidos la máquina o sus componentes.

Mejoramientos técnicos

La filosofía de STIHL es mejorar continuamente todos sus productos. Como resultado de ello, periódicamente se introducen cambios de diseño y mejoras. Por lo tanto, es posible que algunos cambios, modificaciones y mejoras no se describan en este

manual. Si las características de funcionamiento o la apariencia de su máquina difieren de las descritas en este manual, comuníquese con el concesionario STIHL para obtener la ayuda que requiera.

Medidas de seguridad y técnicas de manejo



Dado que el atomizador es una herramienta motorizada para rociar productos químicos, es necesario tomar medidas de seguridad especiales para reducir el riesgo de lesiones.



Es importante que usted lea, comprenda bien y respete las advertencias y medidas de seguridad generales que se dan a continuación. Lea el manual de instrucciones y las medidas de seguridad periódicamente. Además, lea y tenga en cuenta las instrucciones del fabricante de los productos químicos que esté aplicando. Ya que pueden existir variaciones significativas en los requerimientos y riesgos del manejo y la aplicación de tales productos, la etiqueta del envase del producto es normalmente la mejor guía para un uso seguro y eficaz.

La herramienta motorizada se puede usar para rociar productos químicos y otros líquidos que sirven para controlar plagas y malas hierbas en plantaciones de frutales y vegetales, en árboles y arbustos y en otras plantas, como plantas de café, tabaco y algodón. También es útil para llevar a cabo el

mantenimiento de árboles jóvenes, p. ej., para controlar al escarabajo de corteza y otras plagas y enfermedades que afectan a las plantas.

Utilice solo productos fitosanitarios cuyo uso esté específicamente aprobado para pulverizadores/atomizadores por sus fabricantes, y que cumplan con todos los reglamentos, las disposiciones y las normas de seguridad correspondientes.

ADVERTENCIA

No use la máquina para ningún otro propósito: un uso indebido puede causar lesiones o daños materiales, incluidos daños en la máquina.

Solicite a su concesionario STIHL que le muestre cómo se maneja la herramienta motorizada. Respete todas las disposiciones, los estándares y las normas de seguridad locales aplicables.

Todas las personas que trabajen con el equipo o se encarguen de su mantenimiento deben recibir formación y familiarizarse con los procedimientos de manejo correctos de los productos químicos, así como con los procedimientos de primeros auxilios/emergencia y con la normativa de eliminación de productos químicos líquidos y secos.

ADVERTENCIA

Su herramienta motorizada está diseñada para ser utilizada únicamente por profesionales. No preste ni alquile su herramienta motorizada sin entregar también el manual de instrucciones. Asegúrese de que todas las personas

que utilicen la máquina han comprendido la información contenida en este manual.

ADVERTENCIA

En ningún caso se debe permitir a los niños que usen esta herramienta motorizada. No se debe permitir la presencia de otras personas, especialmente niños, ni de animales, en los lugares en los que se esté usando la máquina.

ADVERTENCIA

Para reducir el riesgo de provocar lesiones a personas que se encuentren cerca, así como daños a la propiedad, nunca deje la herramienta motorizada en marcha desatendida. Cuando no esté en uso (p. ej., durante un descanso), apáguela y asegúrese de que no la puedan usar personas no autorizadas.

La mayoría de estas advertencias y medidas de seguridad son aplicables al uso de todos los atomizadores de STIHL. Los distintos modelos pueden tener piezas y controles diferentes. Consulte el apartado correspondiente de este manual de instrucciones. En él encontrará una descripción de los controles y la función de los componentes de su modelo.

El uso seguro de un atomizador atañe a

1. el operador
2. la herramienta motorizada
3. el manejo de los productos químicos que se van a pulverizar.
4. el uso de la herramienta motorizada

EL OPERADOR

Condición física

Usted debe estar en buenas condiciones físicas y psíquicas y no encontrarse bajo los efectos de ninguna sustancia (drogas, alcohol, etc.) que le pueda restar visibilidad, destreza o juicio. No maneje esta máquina si está fatigado.

ADVERTENCIA

Esté alerta. Si se cansa, tómese un descanso. El cansancio puede provocar una pérdida del control. El uso de cualquier herramienta motorizada es fatigoso. Si usted padece de alguna dolencia que se pueda ver agravada por la fatiga, consulte a su médico antes de utilizar esta máquina.

ADVERTENCIA

El uso prolongado de una herramienta motorizada (o de otras máquinas) expone al operador a vibraciones que pueden provocar el fenómeno de Raynaud (dedos blancos) o el síndrome del túnel carpiano.

Estas dolencias reducen la capacidad de las manos de sentir y regular la temperatura, producen entumecimiento y ardor y pueden provocar trastornos nerviosos y circulatorios, así como necrosis de los tejidos.

No se conocen todos los factores que contribuyen a la enfermedad de Raynaud, pero el clima frío, el fumar y las enfermedades o condiciones físicas que afectan a los vasos sanguíneos y a la circulación de la sangre, así como los

niveles altos de vibración y períodos prolongados de exposición a la vibración se citan como factores que favorecen el desarrollo de la enfermedad de Raynaud. Para reducir el riesgo de contraer la enfermedad de dedos blancos y el síndrome del túnel carpiano, tenga en cuenta lo siguiente:

La mayor parte de las herramientas motorizadas de STIHL están disponibles con un sistema antivibración ("AV") diseñado para reducir la transmisión de las vibraciones generadas por la máquina a las manos del operador. Se recomienda el uso de un sistema AV a todas aquellas personas que usen herramientas motorizadas de forma habitual o continua.

- Use guantes y mantenga las manos abrigadas.
- Lleve a cabo un mantenimiento correcto del sistema AV. Una herramienta motorizada con los componentes flojos o con elementos AV dañados o desgastados tiende a tener niveles de vibración más altos.
- Agarre los mangos firmemente en todo momento, pero no los apriete con una fuerza constante y excesiva. Tómese descansos frecuentes.

Las precauciones mencionadas no garantizan que no se sufrirán el mal de dedos blancos o el síndrome del túnel carpiano. Por lo tanto, los operadores que usen la máquina de manera continua y habitual deben revisar con frecuencia el estado de sus manos y

dedos. Si percibe alguno de los síntomas mencionados más arriba, consulte inmediatamente al médico.

ADVERTENCIA

El sistema de encendido de la máquina STIHL produce un campo electromagnético de intensidad muy baja. Este campo puede interferir con algunos tipos de marcapasos. Para reducir el riesgo de sufrir lesiones graves o mortales, las personas portadoras de marcapasos deben consultar a sus médicos y al fabricante del marcapasos antes de usar esta máquina.

Vestimenta adecuada

ADVERTENCIA

Para reducir el riesgo de lesiones cuando trabaje con productos químicos, el operador debe llevar el equipo de protección adecuado siempre que llene, use y limpie la herramienta motorizada. Siga siempre todas las instrucciones del fabricante de los productos químicos en relación con la protección adecuada de los ojos, la piel y las vías respiratorias. Pueden ser diferentes y más estrictas que las medidas de precaución que se dan a continuación.





Para reducir el riesgo de lesionarse los ojos, nunca use la herramienta motorizada si no lleva gafas o anteojos de seguridad bien ajustados, con una protección adecuada en las partes superior y laterales y que satisfagan la norma ANSI Z87 "+".

Los ruidos causados por la herramienta motorizada pueden dañar los oídos. Siempre use amortiguadores del ruido (tapones u orejeras) para protegerse los oídos. Los usuarios constantes y habituales deben someterse regularmente a exámenes o controles auditivos.

Esté especialmente alerta y tenga cuidado cuando use protectores para los oídos, ya que reducen la capacidad de oír señales de advertencia (gritos, alarmas, etc.).

Cuando se trabaja con productos químicos tóxicos, puede ser necesario que el operador y las personas que se encuentren cerca utilicen un respirador bien ajustado y aprobado por NIOSH/MSHA para el uso con el producto químico que se está utilizando. Consulte la etiqueta del producto. La inhalación de productos químicos tóxicos puede causar lesiones graves incluso mortales.



Siempre use guantes de caucho/resistentes a los productos químicos cuando maneje esta herramienta motorizada.

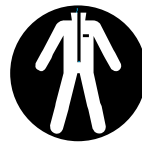

Para trabajar con algunos productos químicos se recomienda llevar un mono impermeable o un delantal de trabajo impermeable. Consulte la etiqueta del producto. Si está rociando por encima de su cabeza, o si el producto rociado puede llegar a la altura de su cabeza, lleve un sombrero de ala ancha o una capucha, o utilice otro método adecuado para cubrirse la cabeza. No use pantalones cortos ni sandalias, y no maneje la máquina con los pies descalzos.



Utilice botas de caucho/resistentes a los productos químicos.



Evite llevar chaquetas sueltas, bufandas, corbatas, joyas, pantalones acampanados o con vueltas, pelo largo suelto o cualquier cosa que pueda engancharse en las ramas, en los matorrales o en las piezas en movimiento de la máquina. Sujétese el pelo de modo que quede por encima de los hombros.

ADVERTENCIA

En determinadas circunstancias, los atomizadores se puede usar también en invernaderos que estén muy bien ventilados, siempre y cuando el operador se pueda proteger de los efectos nocivos usando una protección adecuada para los ojos, la piel y las vías respiratorias. Para llevar a cabo este tipo de trabajo pueden ser precisas medidas de seguridad especiales. Además, el trabajo en cuestión no debe figurar como prohibido en la etiqueta del producto químico.

LA HERRAMIENTA MOTORIZADA

Encontrará las ilustraciones y las definiciones de las piezas de la herramienta motorizada en el capítulo "Piezas principales".

ADVERTENCIA

Nunca modifique en modo alguno esta herramienta motorizada. Utilice únicamente accesorios suministrados por STIHL o expresamente autorizados

por STIHL para el uso con el modelo específico de STIHL. Si bien es posible utilizar con la herramienta motorizada de STIHL ciertos accesorios no autorizados, su uso puede ser extremadamente peligroso en la práctica.

Si la máquina se ve expuesta a cargas excesivas para las que no ha sido diseñada (por ejemplo, impactos severos o una caída), siempre asegúrese de que está en buenas condiciones antes de reanudar el trabajo. Compruebe específicamente si el sistema de combustible es estanco (ausencia de fugas), y si los controles y dispositivos de seguridad funcionan como es debido. No siga manejando esta máquina si está dañada. En caso de duda, solicite una revisión a su concesionario de servicio de STIHL.

MANIPULACIÓN DE PRODUCTOS QUÍMICOS

ADVERTENCIA

Algunos productos químicos rociados con su herramienta motorizada pueden contener sustancias venenosas y/o cáusticas. Estos productos pueden ser peligrosos y causar lesiones graves o mortales a personas y animales, así como daños graves a la flora y al medio ambiente.

Evite el contacto directo con los productos químicos. Siga las instrucciones del fabricante del producto en lo que respecta a cualquier contacto con el producto.

ADVERTENCIA

Lea la etiqueta cada vez que vaya a mezclar o usar el producto químico, así como antes de almacenarlo o de eliminarlo. No confíe en su memoria. Un uso descuidado o inadecuado puede causar lesiones graves o incluso mortales.

ADVERTENCIA

Si se usan de forma indebida, los productos químicos pueden ser nocivos para personas y animales, así como para el medio ambiente. Además, algunos productos químicos que son cáusticos, corrosivos o venenosos no se pueden usar en el atomizador.

Lea atentamente las etiquetas de los envases de los productos químicos antes de usarlos. Los productos químicos se clasifican en categorías de toxicidad. Por ejemplo, en los pesticidas regulados por la EPA se usan palabras indicadoras que señalan la posibilidad de que provoquen una enfermedad. La palabra "Atención" se usa en los pesticidas con la menor posibilidad de ser peligrosos para los seres humanos. La palabra "Advertencia" identifica un producto más venenoso que los productos del grupo de "Atención". Los pesticidas con la palabra "Peligro" en la etiqueta son muy venenosos o irritantes. Deben usarse con sumo cuidado. Por último, los pesticidas que llevan etiquetas con las palabras "Peligro – Veneno" son solamente para uso restringido y normalmente deben usarse bajo la supervisión de un aplicador certificado. A cada categoría se aplican características de manejo específicas.

Familiarícese con las características de la categoría del producto que está usando.

Los químicos deben ser utilizados únicamente por personas debidamente formadas para manipularlos que conozcan las medidas de primeros auxilios apropiadas.

ADVERTENCIA

Mezcle solamente pesticidas compatibles. Una mezcla incorrecta puede producir vapores tóxicos.

Cuando manipule y rocíe productos químicos, asegúrese de que está trabajando de acuerdo con los reglamentos y las directrices locales, estatales y federales sobre protección del medio ambiente. No rocíe si hace mucho viento. Para contribuir a la protección del medio ambiente, utilice solamente la dosis recomendada. No aplique los productos en exceso. Preste especial atención cuando use los productos cerca de cuencas, vías acuáticas, etc.

ADVERTENCIA

No coma, beba ni fume mientras manipula o rocía productos químicos. Nunca sople con la boca las boquillas, las válvulas, las tuberías ni ningún otro componente. Siempre maneje los productos químicos en lugares bien ventilados, y utilice la ropa y los equipos de protección adecuados. No almacene ni transporte productos químicos junto con alimentos o medicinas, y nunca reutilice un contenedor de productos químicos para otro propósito.

No trasvase los químicos líquidos o secos a otros contenedores, especialmente a contenedores que se usan para alimentos y/o bebidas.

ADVERTENCIA

En caso de contacto accidental o de ingestión de productos químicos, o si la ropa se ha contaminado, interrumpa el trabajo y consulte inmediatamente las instrucciones del fabricante del producto químico. Si tiene dudas sobre lo que debe hacer, consulte inmediatamente con un centro de información sobre envenenamiento o a un médico. Tenga a mano la etiqueta del producto para poder leerla o mostrársela a las personas a quien consulte.

Limpie inmediatamente todos los productos químicos que se derramen. Elimine todos los residuos de acuerdo con las leyes y los reglamentos estatales o federales.

ADVERTENCIA

Mantenga los productos químicos fuera del alcance de los niños, de cualquier otra persona no autorizada y de los animales. Cuando no se estén usando, guarde los productos químicos en un lugar seguro. Siga las recomendaciones del fabricante sobre el almacenamiento apropiado de los productos.

Preparación de los químicos

Prepare las soluciones químicas de acuerdo con las instrucciones del fabricante.

- Prepare únicamente una cantidad de solución suficiente para el trabajo que vaya a realizar, para que no sobre solución.
- Mezcle los químicos siempre de acuerdo con las instrucciones: las mezclas erróneas pueden producir vapores tóxicos o explosiones.
- Nunca rocíe productos químicos sin diluir.
- Prepare la solución y llene el depósito solo en exteriores, en zonas bien ventiladas.

Almacenamiento

- No deje la solución en el depósito del atomizador durante más de un día.
- Almacene y transporte la solución solo en recipientes aprobados.
- Nunca guarde la solución de rociado en recipientes previstos para almacenar alimentos, bebidas o piensos.
- No almacene la solución de rociado junto con alimentos, bebidas o piensos.
- Mantenga la solución fuera del alcance de niños y animales.
- Almacene la solución de rociado en un lugar protegido para evitar un uso no autorizado.

Eliminación de desechos

Nunca elimine los residuos de productos químicos o soluciones de aclarado contaminadas en vías acuáticas, desagües, cloacas, alcantarillas o tapas de alcantarillado.

El agua de aclarado debe eliminarse de acuerdo con todas las leyes, los reglamentos y las disposiciones correspondientes. Tenga en cuenta las indicaciones de precaución del fabricante del producto químico.

EL USO DE LA HERRAMIENTA MOTORIZADA

Transporte de la herramienta motorizada

ADVERTENCIA

Siempre apague el motor antes de quitarse la máquina de la espalda y de depositarla en el suelo. Vacíe el depósito cuando transporte la máquina en un vehículo; sujétela firmemente para impedir que vuelque o sufra daños, o que se derrame combustible.

Combustible

La herramienta motorizada STIHL utiliza una mezcla de aceite-gasolina como combustible (vea el capítulo "Combustible" del manual de instrucciones).

ADVERTENCIA



La gasolina es un combustible muy inflamable. Si se derrama y arde a consecuencia de una chispa o de otra fuente de ignición, puede provocar un incendio y quemaduras graves o daños a la propiedad. Tenga sumo cuidado cuando manipule gasolina o la mezcla de combustible. No fume cerca del combustible ni de la herramienta motorizada, ni acerque ningún fuego o llama a ellos. Tenga en cuenta que del sistema de combustible puede escapar vapor inflamable.

Instrucciones para el llenado de combustible

ADVERTENCIA

Para reducir el riesgo de incendios y lesiones graves, retire siempre el atomizador de mochila de la espalda del operador y colóquelo en el suelo antes de llenar el depósito de combustible.

ADVERTENCIA



Elija una ubicación segura

Para reducir el riesgo de incendio y explosiones, cargue la herramienta motorizada con combustible al aire libre, en una zona bien ventilada, alejada de llamas, pilotos, calentadores, motores eléctricos y otras fuentes de encendido. Una chispa o llama que está a varios metros de distancia puede encender los vapores. Elija una superficie despejada para llenar el depósito y aléjese por lo menos 10 pies (3 m) del lugar en que lo haya llenado antes de arrancar el motor. Si se ha derramado combustible, limpie la zona antes de arrancar la herramienta motorizada. Tenga cuidado de no mancharse la ropa con combustible. Si esto sucediera, cámbiese de ropa inmediatamente.

Espera a que la herramienta motorizada se enfríe antes de quitar la tapa del depósito de combustible

ADVERTENCIA

Dentro del depósito de combustible se puede acumular presión de los vapores del combustible. La magnitud de la presión depende de varios factores, tales como el tipo de combustible empleado, la altitud y la temperatura. Para reducir el riesgo de quemaduras y otras lesiones personales causadas por los escapes de gas, vapores y humo, siempre apague el motor y déjelo enfriar antes de quitar la tapa del depósito de combustible.

El motor se enfría por aire. Cuando se apaga, deja de aspirar aire de enfriamiento a través del cilindro, por lo que su temperatura aumenta durante varios minutos antes de empezar a bajar. En entornos calientes, el enfriamiento precisa más tiempo. Para

reducir el riesgo de quemaduras y otras lesiones personales causadas por los escapes de vapores de gas y humo, espere a que la herramienta motorizada se enfríe. Si tiene que cargar combustible antes de finalizar un trabajo, apague la máquina y espere a que el motor se enfríe antes de abrir el depósito de combustible.

Rocío de combustible o "efecto géiser"

ADVERTENCIA

Si se retira la tapa del depósito de combustible cuando este está a presión, se puede producir una liberación explosiva de gasolina, vapores y humos en todas las direcciones. La gasolina, los vapores y los humos que salen despedidos de este modo pueden causar lesiones personales graves, incendios y quemaduras, o daños a la propiedad.

El rocío de combustible, también llamado "efecto géiser", es la expulsión violenta de combustible, vapores y humo que puede suceder en condiciones de temperatura elevada, o si el motor está caliente y se abre el depósito sin esperar a que la herramienta motorizada se enfríe de modo adecuado. Este efecto es más probable cuando el depósito está lleno hasta la mitad o más.

La presión la provocan el combustible y el calor, y puede acumularse aun si el motor no ha estado en marcha. Cuando la gasolina del depósito se calienta (por la temperatura ambiente, por el calor del motor o por otras causas), la presión del vapor aumenta dentro del depósito de combustible.

Algunas mezclas de gasolina, en particular las diseñadas para su uso en invierno, son más volátiles y pueden provocar una presurización más rápida del depósito o generar presiones mayores. A alturas elevadas, es más probable que se produzca una presurización del depósito de combustible.

Cómo evitar el rocío de combustible

Si se retira la tapa del depósito de combustible cuando este está a presión, se puede producir una liberación explosiva de gasolina, vapores y humos en todas las direcciones. Para reducir el riesgo de quemaduras, lesiones graves y daños a la propiedad a causa del rocío de combustible:

- Respete las instrucciones de carga de combustible que se dan en este capítulo.
- Siempre suponga que el depósito de combustible está presurizado.
- Espere a que la herramienta motorizada se enfríe antes de quitar la tapa del depósito de combustible.
- En entornos calientes, el enfriamiento precisa más tiempo.
- El motor se enfría por aire. Cuando se apaga, deja de aspirar aire de enfriamiento a través del cilindro, por lo que su temperatura aumenta durante varios minutos antes de empezar a bajar.

Después de que la herramienta motorizada se haya apagado debidamente, atégase a las instrucciones de seguridad dadas en este capítulo para quitar la tapa.

Nunca quite la tapa girándola directamente a la posición "abierta". Primero compruebe si hay presión residual en el depósito girando la tapa lentamente aproximadamente media vuelta en sentido contrahorario. La tapa debe permanecer en su lugar, retenida por sus roscas, y permitir que salga el vapor/la presión residual. Una vez que los vapores se han aliviado, siga girando la tapa hasta que pueda quitarla de la boca del depósito.

Utilice solamente combustible de buena calidad que sea adecuado para la temporada (mezcla de invierno o de verano). Algunas mezclas de combustible, en particular las mezclas de invierno, son más volátiles y pueden fomentar el rocío de combustible.

Retiro de la tapa de combustible roscada



Espere a que la herramienta motorizada se enfríe y quite la tapa de llenado de combustible lentamente y con cuidado, para liberar la presión acumulada en el depósito:

- Mientras mantiene una presión constante hacia abajo, gire la tapa lentamente aproximadamente media vuelta en sentido contrahorario.
- Si se produce una ventilación significativa, vuelva a cerrar el depósito de inmediato girando la tapa en sentido horario hasta que quede cerrada. Espere a que la herramienta motorizada se enfríe más antes de abrir el depósito.

- Gire la tapa a la posición abierta solamente una vez que el contenido del depósito ya no se encuentre bajo presión.
- Nunca retire la tapa girándola directamente a la posición abierta. Espere primero a que la herramienta motorizada se enfríe de modo adecuado y libere entonces la presión acumulada girando la tapa lentamente aproximadamente media vuelta en sentido contrahorario.
- Nunca quite la tapa mientras el motor esté caliente o en marcha.

Instalación de la tapa de combustible roscada



Si la tapa queda mal apretada, se puede aflojar y desprender a consecuencia de las vibraciones de la máquina, y se puede derramar combustible en grandes cantidades. Para reducir el riesgo de derrames y de incendio, apriete la tapa de llenado de combustible a mano con la mayor fuerza posible.

Tapa dañada o rota

Si la tapa del depósito de combustible no se puede apretar adecuadamente, podría estar averiada o rota. Deje de usar la herramienta motorizada y llévela al concesionario autorizado de STIHL para que solucionen el problema.



Bloqueo de vapor

ADVERTENCIA

El bloqueo de vapor sucede cuando el combustible se vaporiza en los conductos o en el carburador y forma burbujas que impiden el flujo libre del combustible líquido hacia el carburador. El bloqueo de vapor no se puede purgar ni modificar abriendo depósito de combustible. Si se quita la tapa de llenado de combustible sin antes permitir que la herramienta motorizada se enfríe de manera adecuada, se puede causar el rocío de combustible. Siempre atégase a las instrucciones de esta sección a la hora de quitar la tapa del depósito de combustible.

Para aliviar el bloqueo de vapor:

- Apriete el bulbo de la bomba de combustible manual al menos entre 20 y 30 veces, aunque el bulbo esté lleno de combustible, para purgar el vapor y enviar combustible líquido al carburador. Entonces, arranque la herramienta motorizada. Encontrará las instrucciones de arranque específicas de su modelo en la sección correspondiente de su manual de instrucciones.
- Si el bulbo de la bomba de combustible manual no se llena, coloque la perilla del estrangulador en la posición de arranque en frío  y tire de la cuerda de arranque hasta que el motor se ponga en marcha. Si el motor no se enciende después de tirar de la cuerda 10 veces en la posición de arranque

en frío , coloque la perilla del estrangulador en la posición de arranque en caliente  y arranque el motor en la posición de arranque en caliente .

- Si la herramienta motorizada no arranca, o si se produce de nuevo un bloqueo de vapor, la herramienta motorizada se está usando en condiciones demasiado extremas para el combustible elegido. Interrumpa el uso y espere a que el motor se enfríe completamente antes de intentar arrancar la herramienta motorizada.

Llenado del depósito

ADVERTENCIA

Apriete todas las conexiones y revíselas para asegurarse de que la manguera está bien fijada y en buenas condiciones. Mantenga la palanca de la válvula de la palanca de control cerrada.

Antes de usar la herramienta motorizada con productos químicos, llénela de agua limpia para asegurarse de que está correctamente armada, y practique la pulverización. Además, aproveche este momento para buscar fugas. Cuando se haya familiarizado bien con el funcionamiento de la herramienta motorizada, aplique los procedimientos de trabajo normales.

Llene el depósito de la herramienta motorizada siempre en exteriores, en zonas bien ventiladas.

ADVERTENCIA

No utilice:

- Materiales inflamables en el atomizador; estas sustancias pueden explotar y causar lesiones graves o mortales.
- Materiales cáusticos o corrosivos en el atomizador; estas sustancias pueden provocar daños en la unidad.
- Líquidos a temperaturas superiores a 120 °C (50 °F), para evitar quemaduras y daños en la máquina.

Para llenar el depósito, coloque la herramienta motorizada sobre una superficie nivelada. Para reducir el riesgo de contaminar el entorno, no cargue demasiada solución química en el depósito.

Para reducir el riesgo de lesiones, no llene la unidad mientras la lleva en su espalda.

Si se llena el depósito con una manguera conectada a un suministro de agua central, asegúrese de que el extremo de la manguera no está sumergido en la solución, para reducir el riesgo de reflujo de los productos químicos, esto es, que sean aspirados hacia el suministro de agua en caso de que se produzca un vacío repentino.

Calcule la cantidad correcta de solución química que va a necesitar, para asegurarse de que la va a usar toda de una vez y de que no va a quedar solución en el depósito.

Después del llenado, coloque la tapa y apriétela con firmeza.

! ADVERTENCIA

Compruebe si hay fugas cuando llene el depósito y durante el funcionamiento de la máquina. Un escape del depósito o provocado por un adaptador suelto podría empararle la ropa y entrar en contacto con su piel.

Antes del uso

! ADVERTENCIA

Antes de arrancarla, revise siempre la herramienta motorizada para comprobar si está en buenas condiciones y si funciona correctamente. Preste especial atención al gatillo de aceleración y a la palanca de ajuste con la posición de parada. El gatillo de aceleración debe moverse libremente, y debe regresar siempre a la posición de marcha en vacío por la acción de resorte. Nunca intente modificar los controles o los dispositivos de seguridad.

! ADVERTENCIA

Revise el sistema de combustible en busca de fugas, especialmente las partes visibles, por ejemplo, la tapa de llenado, las conexiones de mangueras y la bomba de combustible manual (únicamente para herramientas motorizadas equipadas con una bomba de combustible de mano). No arranque el motor si se observan fugas o daños: riesgo de incendios. Solicite a un concesionario de STIHL que repare la herramienta motorizada antes de usarla.

! ADVERTENCIA

Para reducir el riesgo de escapes y de contacto de los productos químicos con la piel, asegúrese de que la tapa del depósito y todas las conexiones de los conductos de pulverización están bien apretadas, y de que la manguera está ajustada de forma segura y en buenas condiciones. Mantenga la palanca de la válvula cerrada.

! ADVERTENCIA

Nunca maneje una herramienta motorizada que esté dañada, mal ajustada o mal mantenida, o que no se haya armado debidamente y por completo.

! ADVERTENCIA

Asegúrese de que el casquillo de la bujía está firmemente colocado: un casquillo suelto puede crear un arco voltaico, encender los vapores del combustible y provocar un incendio.

Mantenga el mango de control limpio y seco en todo momento; es particularmente importante mantenerlo libre de humedad, alquitrán, aceite, combustible, grasa o resina, para que usted pueda mantener la máquina empuñada firmemente y controlarla de forma segura.

! ADVERTENCIA

Para reducir el riesgo de lesiones causadas por piezas que salen despedidas, revise la carcasa del ventilador y compruebe si tiene daños (roturas, melladuras, picaduras). Si detecta daños, deje de usar la máquina

y póngase en contacto con su concesionario de STIHL para que la reparen.

Revise el estado de las correas del arnés y reemplace las correas que estén dañadas o gastadas.

! ADVERTENCIA

Ajuste el arnés de transporte a su estatura y a su complejión antes de empezar a trabajar.

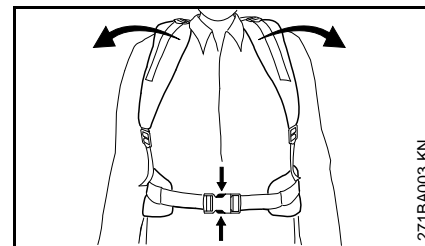

En caso de emergencia, puede despojarse del arnés y quitarse la máquina con rapidez. Antes de usar la máquina, intente despojarse del arnés varias veces para acostumbrarse a esta maniobra. No tire la máquina cuando practique este proceso, porque podría sufrir daños.

Encontrará las instrucciones de arranque específicas de su modelo en la sección correspondiente de su manual de instrucciones.

Arranque

Arranque el motor a una distancia de por lo menos 10 pies (3 m) del lugar en que lo haya llenado de combustible.

Encontrará las instrucciones de arranque específicas de su modelo en la sección correspondiente de este

manual de instrucciones. Coloque la herramienta motorizada sobre suelo firme o sobre otra superficie sólida en un lugar abierto. Mantenga los pies apoyados con seguridad y equilibrados en todo momento.

! ADVERTENCIA

Su herramienta motorizada es una máquina diseñada para ser manejada por una sola persona. Para reducir el riesgo de lesiones oculares o de otro tipo provocadas por objetos que salen despedidos, asegúrese de que no hay personas a menos de 50 pies (15 metros) de usted cuando arranque y use la máquina. Interrumpa el trabajo inmediatamente si se le aproxima alguna persona.

Es posible que necesite la ayuda de otra persona para colocarse la máquina en la espalda después de arrancarla. Para reducir el riesgo de que el ayudante sufra lesiones causadas por objetos que salgan despedidos, por el rocío o el polvo de los productos químicos o por contacto con los vapores de escape calientes, mantenga el motor a la velocidad de marcha en vacío durante este período breve. Además, el ayudante no debe pararse cerca de la boquilla de salida ni del tubo de escape. Si no se pueden cumplir estas condiciones, la máquina debe arrancarse y usarse sin ayuda de otra persona.

! ADVERTENCIA

Cuando tire del mango de arranque, no se enrolle la cuerda de arranque en la mano. No deje que el mango retroceda bruscamente: guíe la cuerda de

arranque para que se enrolle correctamente. De lo contrario, podría sufrir lesiones en la mano o en los dedos, y dañar el mecanismo de arranque.

Durante el trabajo

Sujeción y control de la herramienta motorizada

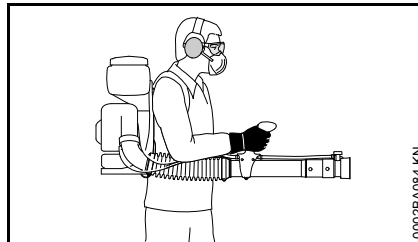

El atomizador está diseñado para utilizarse con una sola mano, colocando la mano derecha en el mango de control. Debe llevarse como una mochila, con las correas del arnés sobre los dos hombros.

! ADVERTENCIA

Para reducir el riesgo de perder el control sobre la máquina, no lleve nunca la máquina con las correas sobre un solo hombro.

Cierre firmemente los dedos alrededor del mango, manteniendo el mango de control sujeto entre el pulgar y el índice. Mantenga la mano en esta posición para tener la máquina bien controlada en todo momento.

! ADVERTENCIA

Para mantener el depósito en posición vertical y reducir el riesgo de derrames, no se doble por la cintura. Para

inclinarse, flexione únicamente las rodillas, y apóyese como sea necesario para mantener un buen equilibrio.

Recuerde que un atomizador lleno de líquido tiene un peso significativo. Tenga cuidado cuando se doble, se incline o camine.

! ADVERTENCIA

No extienda los brazos más de lo necesario. Mantenga el equilibrio y los pies bien apoyados en todo momento. Se debe tener especial cuidado cuando se trabaje sobre superficies resbaladizas (suelo húmedo, nieve, hielo), o en terrenos difíciles y con mucha vegetación. Para evitar tropezarse, preste atención a posibles obstáculos ocultos, como tocones, raíces o zanjas. Para no perder estabilidad, aparte las ramas caídas, los matorrales y el material cortado. Proceda con extrema precaución cuando trabaje en declives o en terrenos irregulares.

Para reducir el riesgo de tropezarse y de perder el control, no camine hacia atrás cuando trabaje con la máquina.

! ADVERTENCIA

Para reducir el riesgo de lesiones causadas por una pérdida de control, nunca trabaje sobre una escalera, un árbol o cualquier otra superficie de apoyo que no sea segura.

Durante los descansos, no deje la herramienta motorizada al sol ni cerca de ninguna fuente de calor.

Condiciones de trabajo

Arranque y use la herramienta motorizada únicamente en exteriores, en una zona bien ventilada. Manéjela solamente en condiciones de buena visibilidad y a la luz del día. Trabaje con cuidado.

ADVERTENCIA



En cuanto el motor arranca, este producto genera vapores de escape tóxicos que contienen productos químicos, como hidrocarburos sin quemar (incluidos bencenos), y monóxido de carbono, que se consideran causantes de enfermedades/daños respiratorios, cáncer, defectos de nacimiento y otros trastornos reproductivos. Algunos de estos gases (p. ej., el monóxido de carbono), pueden ser incoloros e inodoros. Para reducir el riesgo de sufrir lesiones/enfermedades graves o mortales por inhalación de vapores tóxicos, nunca ponga la máquina en marcha en interiores ni en lugares mal ventilados.

ADVERTENCIA

La inhalación de productos químicos puede provocar reacciones alérgicas o asmáticas en las personas sensibles.

La inhalación prolongada o repetida de ciertos productos químicos puede causar enfermedades respiratorias, cáncer, defectos de nacimiento y otros trastornos reproductivos. Controle el rocío/polvo de productos químicos en su origen, siempre que sea posible.

Aplique buenas prácticas de trabajo: maneje la unidad de modo que el viento o el propio proceso de trabajo no dirijan el rocío o el polvo hacia el operador. Siga las recomendaciones de EPA/OSHA/NIOSH, de las asociaciones de trabajo y de los sindicatos con respecto al uso correcto. Cuando sea imposible evitar la inhalación del producto químico rociado o en polvo, el operador y las personas que se encuentren en los alrededores deberán usar siempre un respirador aprobado por NIOSH/MSHA para el tipo de producto químico correspondiente. Consulte la etiqueta del producto químico que se está aplicando.

ADVERTENCIA

Si usted desconoce los riesgos relacionados con un producto químico específico, lea la etiqueta del producto y/o la hoja de datos de seguridad del material para esa sustancia, y/o consulte con el fabricante/proveedor del material. También puede ponerse en contacto con su empleador o con organismos gubernamentales como EPA, OSHA y NIOSH, y consultar otras fuentes acerca de materiales peligrosos. El estado de California y algunas otras autoridades han publicado, por ejemplo, varias listas de sustancias carcinógenas, de toxicidad para la función reproductora, etc.

Instrucciones de manejo

ADVERTENCIA

En caso de emergencia, apague el motor inmediatamente: mueva la palanca de ajuste a 0 o STOP.

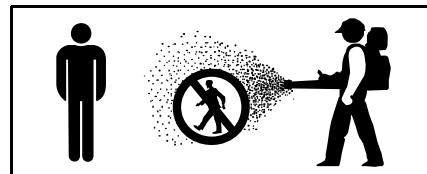

ADVERTENCIA

Nunca dirija el producto rociado hacia personas, animales u objetos que puedan sufrir lesiones o daños por efecto de la sustancia rociada.

Preste atención a la dirección del viento: nunca trabaje con el viento en contra. Cuando rocíe el producto, colóquese en una posición en la que el viento aleje el chorro rociado de usted y de cualquier otra persona.

Mantenga alejados a los niños y a los animales de las zonas recién rociadas. Después de usar ciertos productos químicos, y especialmente pesticidas agrícolas, hay que colocar un aviso en la zona tratada en el que se advierta de la vigencia de un "período de restricción de entrada" (REI). Lea la etiqueta del producto y consulte los reglamentos gubernamentales aplicables.

! PELIGRO

Su herramienta motorizada no está aislada contra las descargas eléctricas. Para reducir el riesgo de electrocución, nunca utilice esta herramienta motorizada cerca de alambres ni cables (de alimentación, etc.), que puedan conducir corriente eléctrica. No rocíe instalaciones eléctricas, ni cerca de las mismas.

! ADVERTENCIA

Para reducir el riesgo de sufrir lesiones, nunca dirija el chorro de aire directamente hacia otras personas, puesto que la presión elevada del chorro puede lesionar los ojos y lanzar objetos pequeños a alta velocidad.

! ADVERTENCIA

El ventilador soplador ubicado entre la toma de aire y las aberturas de salida rota siempre que el motor está en marcha.

Nunca inserte objetos extraños en la toma de aire de la máquina ni en la boquilla del soplador. Esto puede dañar el rotor del ventilador y causar lesiones graves al operador o a otras personas como resultado del lanzamiento a alta velocidad de objetos o partículas.

No coloque el soplador en el suelo mientras funciona a gran velocidad, puesto que objetos pequeños tales

como arena, pasto, polvo, etc., pueden aspirarse por la toma de aire y dañar el rotor del ventilador.

! ADVERTENCIA

Nunca modifique el silenciador. Cualquier modificación podría causar un aumento del calor irradiado, de las chispas o del nivel de ruidos, y elevar así el riesgo de incendios, quemaduras o pérdidas de capacidad auditiva. Además, se podría dañar permanentemente el motor. Encargue el mantenimiento y la reparación de su silenciador únicamente al concesionario de servicio STIHL.

! ADVERTENCIA

El silenciador y otros componentes del motor (p. ej., las aletas del cilindro, la bujía), se calientan durante el funcionamiento y permanecen calientes durante un tiempo una vez apagado el motor. Para reducir el riesgo de quemaduras, no toque el silenciador ni otros componentes mientras están calientes. Mantenga limpia la zona alrededor del silenciador. Elimine el exceso de lubricante y todos los demás residuos, como agujas de pinos, ramas u hojas. Deje que el motor se enfríe apoyado sobre una superficie de hormigón, metal, suelo raso o madera maciza, alejado de cualquier sustancia combustible.

! ADVERTENCIA

Una carcasa de cilindro dañada o mal colocada, o un silenciador dañado o deformado, puede perjudicar el proceso de enfriamiento del silenciador. Para reducir el riesgo de incendio o de

lesiones por quemadura, no continúe trabajando con una carcasa de cilindro dañada o mal instalada, ni con un silenciador dañado o deformado.

El silenciador cuenta con un chispero diseñado para reducir el riesgo de incendio provocado por la emisión de partículas calientes. Nunca ponga la unidad en marcha si no está instalado el chispero. Si la mezcla de gasolina y aceite es correcta (no es demasiado rica), este chispero quedará limpio en condiciones normales como resultado del calor del silenciador, y no necesitará servicio ni mantenimiento. Si el rendimiento de su máquina comienza a disminuir y sospecha que el chispero está obstruido, lleve a reparar el silenciador a un concesionario de servicio STIHL. Para ciertas aplicaciones, las leyes o los reglamentos estatales o federales pueden requerir el uso de un chispero en buenas condiciones. Consulte la sección "Mantenimiento, reparación y almacenamiento" de estas Medidas de seguridad. Recuerde que el riesgo de incendios de matorrales o forestales es mayor durante las estaciones calurosas y secas.

Después de terminar el trabajo

Lávese siempre bien con agua y jabón después de rociar o de manipular productos químicos. Dúchese inmediatamente y lave toda la ropa protectora, separada de otras prendas. Siga todas las demás recomendaciones del fabricante del producto químico.

Siempre elimine el polvo y la tierra de la herramienta motorizada.

ADVERTENCIA

Vacíe, aclare y limpie el depósito y el conjunto después de cada uso. Esto ayuda a evitar la cristalización de la solución, un proceso que puede llegar a provocar bloqueos y daños químicos de la unidad. Además, los residuos de productos químicos pueden tener efectos no deseados durante trabajos de pulverización futuros con un tipo de químicos diferente (p. ej., los residuos de un herbicida pueden dañar o matar plantas a las que se está aplicando un pesticida).

No guarde el atomizador con solución en el depósito.

Guarde la unidad en un lugar seguro, para evitar que se use sin autorización.

MANTENIMIENTO, REPARACIÓN Y ALMACENAMIENTO

ADVERTENCIA

Utilice solamente las piezas de repuesto idénticas de STIHL para el mantenimiento y la reparación. El uso de piezas de marca diferente a STIHL puede causar lesiones graves o mortales.

Siga precisamente las instrucciones de mantenimiento y reparación dadas en la sección correspondiente de este manual de instrucciones. Consulte la tabla de mantenimiento en este manual de instrucciones.

ADVERTENCIA

Siempre apague el motor y verifique que el ventilador está parado antes de llevar a cabo cualquier trabajo de mantenimiento, reparación o limpieza de la herramienta motorizada. No intente hacer ningún trabajo de mantenimiento o reparación que no esté descrito en este manual de instrucciones. Este tipo de trabajo debe ser realizado únicamente por el concesionario de servicio de STIHL.

No limpie la máquina con una hidrolavadora. El chorro fuerte de agua puede dañar las piezas de la máquina.

ADVERTENCIA

Use la bujía especificada y asegúrese de que ella y el cable de encendido están limpios y en buen estado. Siempre inserte el casquillo de la bujía bien apretado en el borne de la bujía del tamaño adecuado. Una conexión suelta entre el borne de la bujía y el conector del cable de encendido en el casquillo puede crear un arco voltaico y encender los vapores del combustible, provocando un incendio. Mantenga la bujía limpia, y asegúrese que el conductor de encendido esté en buen estado. No use una bujía con un borne adaptador SAE desmontable. Se puede crear un arco voltaico y encender los vapores del combustible, provocando un incendio. Esto podría causar lesiones personales graves o daños graves a la propiedad.

ADVERTENCIA

No pruebe nunca el sistema de encendido con el casquillo del cable desconectado de la bujía, o sin tener instalada la bujía, ya que las chispas al descubierto pueden causar un incendio.

ADVERTENCIA

Nunca maneje su herramienta motorizada si el silenciador está dañado, se ha perdido o si fue modificado. Un silenciador mal cuidado aumenta el riesgo de incendio y puede causar pérdida de audición. El silenciador está equipado con un chispero para reducir el riesgo de incendio; no maneje nunca su herramienta motorizada si le falta el chispero o está dañado. Recuerde que el riesgo de incendios de matorrales o forestales es mayor durante las estaciones calurosas y secas.

En California, constituiría una violación de los acápites § 4442 o § 4443 del Código de Recursos Públicos el uso de herramientas con motor de gasolina en tierras cubiertas por bosques, arbustos o pastos, a menos que el sistema de escape del motor cuente con un parachispas que satisfaga los requisitos legales y reciba un mantenimiento adecuado para estar en buenas condiciones de funcionamiento. El propietario/operador de este producto es responsable del mantenimiento adecuado del parachispas. Otras entidades/agencias estatales o gubernamentales, tales como el Servicio Forestal de los EE.UU., pueden tener requisitos similares. Comuníquese con el cuerpo de bomberos de su

localidad o con el servicio forestal para informarse en cuanto a las leyes y reglamentos relacionados con los requisitos de protección contra incendios.

Apriete todas las tuercas, pernos y tornillos, excepto los tornillos de ajuste del carburador, después de cada uso.

Para mayor información, consulte también la tabla de mantenimiento en este manual de instrucciones.

Guarde la herramienta motorizada en un lugar seco y elevado o con llave lejos del alcance de los niños.

Antes de guardar la máquina durante un período de más de algunos días, siempre vacíe el tanque de combustible. Consulte el capítulo "Almacenamiento de la máquina" en este manual de instrucciones.

Guarde el combustible solo en un envase de seguridad aprobado para tal uso y debidamente rotulado. Manipule la gasolina con sumo cuidado! Por motivos de salud y seguridad, evite el contacto directo con la piel y evite inhalar los vapores de combustible.

Armado de la máquina

INDICACIÓN

La manguera de solución y el cable del acelerador ya están conectados y no deberán retorcerse durante el armado de la máquina.

La llave de combinación y el destornillador están en el bolso de accesorios que se provee.

Colocación de manguera con pliegues en el codo

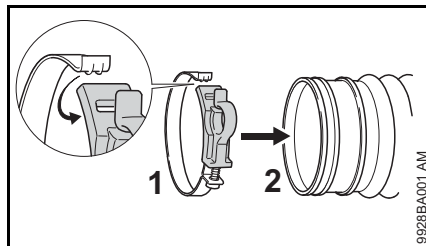

- Abra la abrazadera (1) y colóquela sobre la manguera con pliegues (2).
- Enganche la pestaña en la hendidura.

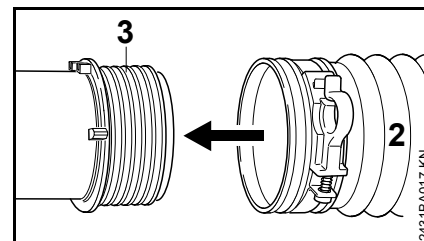

- Empuje la manguera con pliegues (2) sobre el anillo elástico (3) hasta que toque.

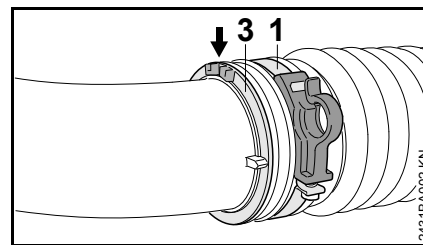

- Alinee la abrazadera (1) y el anillo elástico (3) de la manera ilustrada:
 - las dos orejetas (flecha) del anillo elástico orientadas hacia arriba.
 - El gancho de la abrazadera de manguera orientado hacia fuera.

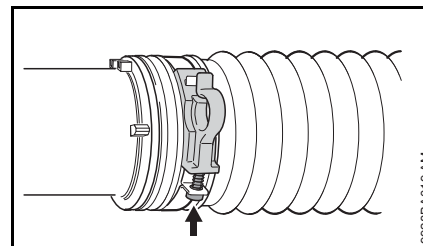

- Apriete el tornillo (flecha).

Montaje del mango de control

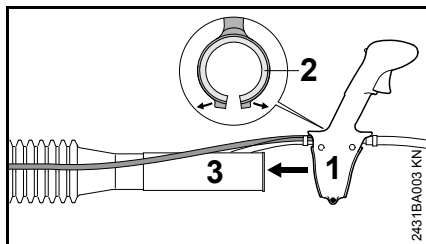

- Abra el mango de control (1) con el forro (2) y empújelo sobre el extremo (3) de la manguera con pliegues.

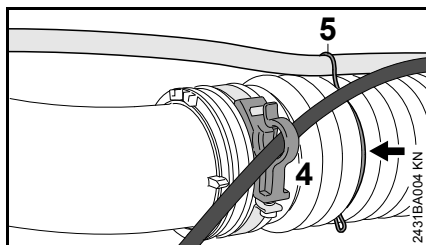

- Conecte el cable del acelerador al retenedor (4).
- Fije la manguera con el retenedor (5) al tercer pliegue (flecha) de la manguera.

Montaje de tubo y boquilla de soplador

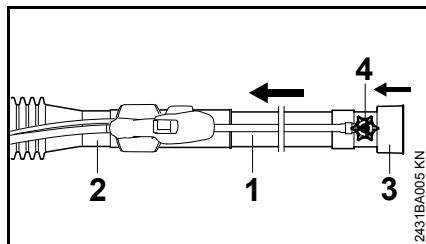

- Empuje el tubo del soplador (1) para meterlo en el extremo de la manguera con pliegues (2) hasta que tope.
- Meta la boquilla (3) en el tubo del soplador hasta que tope – la perilla dosificadora (4) debe quedar alineada con el mango de control.

Ajuste y fijación del mango de control

- Coloque la máquina sobre la espalda y ajuste el arnés – vea "Arnés".

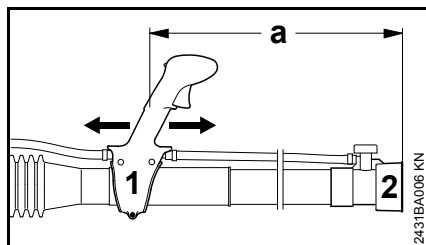

- Deslice el mango de control (1) a lo largo del tubo hasta la posición más cómoda – la distancia entre la salida de la boquilla (2) y el mango de control (1) debe ser al menos de 500 mm (20 pulg) (a).

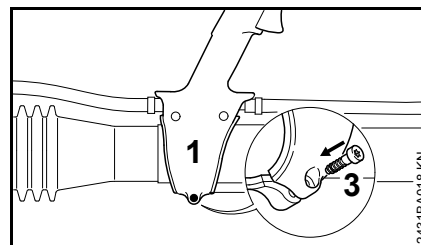

- Sujete la abrazadera de manguera (1) con el tornillo (3).

Ajuste del cable del acelerador

Puede ser necesario corregir el ajuste del cable del acelerador después de armar el soplador o después de un período prolongado de uso.

Ajuste el cable del acelerador solamente cuando la unidad esté completa y correctamente armada.

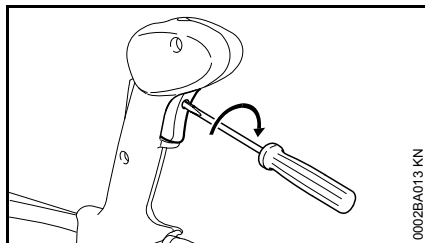

- Ponga el gatillo de aceleración en la posición de aceleración máxima – contra el tope.
- Gire el tornillo cuidadosamente en el gatillo de aceleración en la dirección que indica la flecha hasta que perciba una resistencia inicial. Luego gírelo otra vuelta completa.

Arnés

Ajuste del arnés

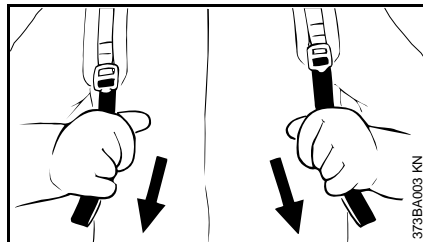

- Tire de los extremos de las correas hacia abajo para apretar el arnés.
- Ajuste el arnés de modo que la placa quede firme y cómoda contra su espalda.

Soltado del arnés

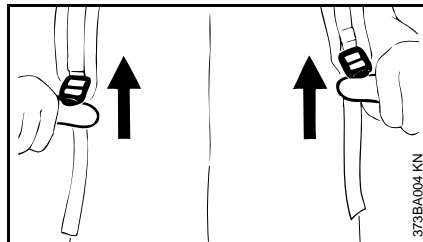

- Levante las pestañas de los ajustadores deslizantes.

Combustible

Este motor está certificado para funcionar con una mezcla de 50 a 1 de gasolina sin plomo y aceite STIHL para motores de dos tiempos.

Su motor requiere una mezcla de gasolina de alta calidad y aceite para motores de dos tiempos enfriados por aire.

Utilice gasolina sin plomo de grado intermedio con un octanaje mínimo de 89 ((R+M)/2) y un contenido de etanol no mayor que el 10%.

INDICACIÓN

El combustible de octanaje inferior a 89 puede aumentar la temperatura de funcionamiento del motor. Esto, a su vez, aumenta el riesgo de que se agarrote el pistón y se dañe el motor.

La composición química del combustible también es importante. Algunos aditivos de combustible no solamente tienen efectos perjudiciales en los elastómeros (diafragmas de carburador, sellos de aceite, tuberías de combustible, etc.), sino también en las piezas fundidas de magnesio y en los convertidores catalíticos. Esto podría causar problemas de funcionamiento o daño del motor. Por esta razón, STIHL recomienda el uso exclusivo de gasolina sin plomo reconocida de buena calidad.

INDICACIÓN

La gasolina con un contenido de etanol mayor que el 10% puede causar problemas de funcionamiento y averías graves en motores, por lo cual no debe utilizarse.

Consulte www.STIHLusa.com/ethanol para mayor información

El contenido de etanol en la gasolina afecta el régimen del motor – podría resultar necesario reajustar el carburador si se utilizan combustibles con diversos niveles de contenido de etanol.

ADVERTENCIA

Para reducir el riesgo de lesiones personales debido a la pérdida de control y/o al contacto con la herramienta de corte en movimiento, no use una máquina cuyo régimen de marcha en vacío está mal regulado. Cuando el marcha en vacío está correctamente regulado, la herramienta de corte no debe moverse.

Si la velocidad de marcha en vacío de la máquina no está debidamente ajustada, haga que un concesionario de servicio STIHL autorizado revise la máquina y haga los ajustes o reparaciones correspondientes.

Las velocidades de ralentí y máxima del motor varían si se cambia el combustible por otro con un contenido mayor o menor de etanol.

Este problema se evita si siempre se utiliza combustible con un mismo contenido de etanol.

Para asegurar el funcionamiento máximo de su motor STIHL, use el aceite para motor de 2 tiempos de alta calidad. Para asegurar el funcionamiento limpio del motor y para reducir los depósitos de carbono nocivos, STIHL recomienda el uso del aceite para motor de 2 tiempos STIHL Ultra o consulte con su concesionario para obtener un aceite para motor de 2 tiempos plenamente sintético equivalente.

Para satisfacer los requisitos de la norma EPA y CARB recomendamos el uso del aceite STIHL HP Ultra.

STIHL MotoMix

STIHL recomienda usar STIHL MotoMix. STIHL MotoMix tiene un índice de octanaje elevado y asegura que siempre se utilice la proporción correcta de mezcla de gasolina/aceite.

STIHL MotoMix se mezcla con aceite STIHL HP Ultra para motores de dos tiempos para motores de alto rendimiento.

Consulte www.STIHLusa.com/ethanol para mayor información

Si no está utilizando MotoMix, use solamente el aceite STIHL para motores de dos tiempos o un aceite de marca equivalente para motores de dos tiempos diseñado para usar con los motores de dos tiempos enfriados por aire.

El uso de una mezcla de gasolina no apropiada para el tiempo puede aumentar la posibilidad de que se acumule presión en el tanque de combustible durante el funcionamiento.

Por ejemplo, el uso de una mezcla para invierno durante el verano aumenta la presión en el tanque. Siempre utilice la mezcla de gasolina apropiada para el tiempo, la altura y otros factores ambientales.

No use aceites para mezclar con designaciones NMMA o TCW (para motores de dos tiempos enfriados por agua) ni otros aceites para mezclar diseñados para usar en motores enfriados por agua o por aire (por ejemplo, en motores marinos fuera de borda, motonieves, sierras de cadenas, bicimotos, etc.).

ADVERTENCIA

Manipule la gasolina con sumo cuidado. Evite el contacto directo con la piel y evite inhalar los vapores del combustible. Cuando se reabastece de combustible, quite primero el envase del vehículo y colóquelo en el suelo antes de llenarlo. Para reducir el riesgo de la formación de chispas causadas por la descarga de electricidad estática y un posible incendio y/o explosión, no llene los envases de combustible cuando están colocados dentro de un vehículo o remolque.

Mantenga el envase bien cerrado para limitar la cantidad de humedad que penetre en la mezcla.

Limpie el tanque de combustible de la máquina según sea necesario.

Duración de la mezcla de combustible

Si no está utilizando MotoMix, mezcle una cantidad suficiente de combustible para trabajar unos pocos días, no lo

guarde por más de 30 días. Guárdelo únicamente en envases aprobados para combustible. Para el proceso de mezclado, vierta el aceite en el envase primero y luego agregue la gasolina. Cierre el envase y agítelo vigorosamente a mano para asegurar que se mezclen bien el aceite y la gasolina.

ADVERTENCIA

La agitación del combustible puede causar la acumulación de presión en el envase. Para reducir el riesgo de incendios y lesiones personales graves o daños a la propiedad debido al rociado del combustible, permita que el envase permanezca en reposo por varios minutos antes de abrirlo. Abra el envase lentamente para aliviar la presión residual. Nunca abra el envase de combustible cerca de fuentes de encendido. Lea y respete todas las advertencias e instrucciones que acompañan al envase de combustible.

Gasolina gal EE. UU.	Aceite (STIHL 50:1 ó aceite de alta calidad equivalente) oz fl EE. UU.
1	2,6
2 1/2	6,4
5	12,8

Deseche los envases vacíos usados para mezclar el aceite únicamente en vertederos autorizados para ello.

Llenado de combustible

ADVERTENCIA



Si se quita la tapa del depósito de cuando está a presión, se podría causar la liberación explosiva de gasolina, vapores y humos en todas las direcciones. Los escapes de gasolina, vapores o humos, que a veces se denominan rocío o “efecto géiser” de combustible, pueden causar lesiones personales graves, incluso incendios y quemaduras, y daños a la propiedad.

El rocío de combustible puede suceder cuando el motor está caliente y el depósito se abre cuando está presurizado. Puede suceder en entornos cálidos, aun si el motor no ha estado en marcha. El rocío es más probable cuando el depósito está lleno a la mitad o más.

Evite las lesiones por el rocío de combustible.

Siempre atégase a las instrucciones para el llenado de combustible dadas en este manual:

- Trate todos los depósitos de combustible como estuvieran presurizados, especialmente si están llenos a la mitad o más.
- Siempre permita que la herramienta motorizada se enfríe adecuadamente antes de abrir el depósito de combustible o llenarlo; esto tomará más tiempo en condiciones calientes.
- Nunca quite la tapa por medio de girarla directamente a la posición abierta. Primero, gírela aproximadamente 1/2 de vuelta en sentido contrahorario para aliviar la presión residual.
- Nunca abra el depósito de combustible mientras el motor esté caliente o en marcha.
- Nunca abra el depósito ni cargue combustible en la herramienta motorizada cerca de chispas, llamas u otras fuentes de encendido.
- Escoja el combustible correcto; utilice únicamente combustible de buena calidad (89 octanos o más), fresco y en una mezcla adecuada para la temporada.
- Bloqueo de vapor: no quite la tapa del depósito de combustible en un esfuerzo por eliminar un bloqueo de vapor. Quitar la tapa no surte efecto alguno sobre un bloqueo de vapor.
- Sea consciente de que el rocío de combustible es más probable a alturas mayores.



Preparaciones

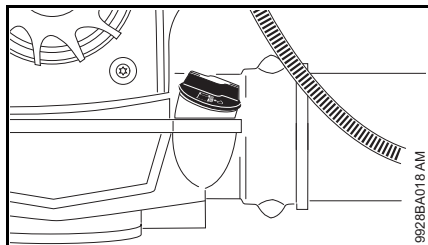

- Antes de llenar la máquina con combustible, limpie a fondo la tapa de llenado y la zona alrededor del mismo para evitar la entrada de tierra al depósito.
- Coloque la máquina de modo que la tapa de llenado quede orientada hacia arriba.

! ADVERTENCIA

Para reducir el riesgo de incendios y de lesiones corporales ocasionadas por los escapes de vapor de gasolina y otras emanaciones, quite la tapa de llenado de combustible lenta y cuidadosamente de modo que la presión que se pueda haber acumulado en el depósito se disipe lentamente.

Apertura

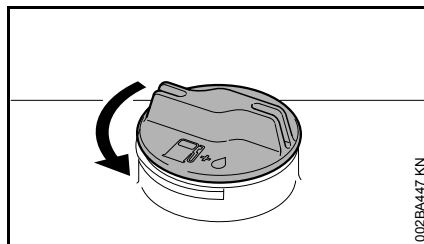

! ADVERTENCIA

Después de permitir que la herramienta motorizada se enfríe, quite la tapa de llenado de combustible de modo lento y cuidadoso para liberar la presión acumulada en el depósito:

- Mantenga aplicada una presión constante hacia abajo y gire la tapa aproximadamente 1/2 vuelta en sentido contrahorario.
- Si se produce una ventilación significativa, de inmediato vuelva a cerrar el depósito por medio de girar la tapa en sentido horario a la posición cerrada. Permita que la herramienta motorizada se enfríe adecuadamente antes de abrir el depósito.
- Gire la tapa a la posición abierta solamente después de que el contenido del depósito ya no se encuentre bajo presión.
- Retire la tapa de llenado de combustible.

! ADVERTENCIA

Nunca quite la tapa por medio de girarla directamente a la posición abierta. Primero permita que la herramienta motorizada se enfríe de modo adecuado y libere la presión acumulada por medio de girar la tapa lentamente aproximadamente 1/2 vuelta hacia la derecha. Nunca quite la tapa mientras el motor esté caliente o en marcha.

Carga de combustible

Tenga cuidado de no derramar el combustible y no llene en exceso el depósito - deje un espacio de aire de aproximadamente 13 mm (1/2 pulg).

Cierre

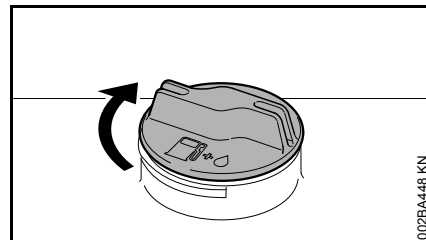

! ADVERTENCIA

Si la tapa de combustible está mal apretada, la misma puede soltarse o salirse y causar el derramamiento del combustible. Para reducir el riesgo de derrames e incendio, por la colocación incorrecta de la tapa, apriete la tapa de llenado de combustible a mano con la mayor fuerza posible:

- Si no es posible apretar la tapa del depósito de combustible adecuadamente, la misma podría no ser la adecuada o está averiada. Suspense el uso de la herramienta motorizada y llévela al concesionario autorizado de STIHL para la reparación o replazo del caso.

Información previa al arranque

INDICACIÓN

Con el motor parado y antes de arrancar el mismo, revise las tomas de aire entre la placa para la espalda y la unidad motriz en busca de obturaciones y límpielas según se requiera.

Mango de control

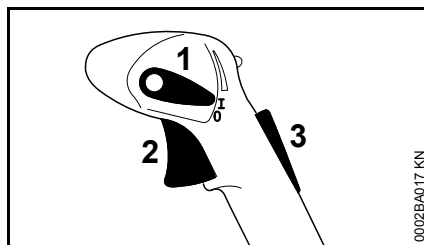

- 1 Palanca de ajuste
- 2 Gatillo de aceleración
- 3 Bloqueo del gatillo de aceleración

Funciones de la palanca de ajuste

Posición de funcionamiento I

El motor está en funcionamiento o listo para arrancar. El gatillo de aceleración (2) puede moverse a cualquier posición.

Posición de parada 0

Se interrumpe el encendido, se detiene el motor. La palanca de ajuste (1) no está trabada en esta posición. Vuelve a la posición de marcha. El encendido se activa nuevamente.

Posición del limitador del disparador de aceleración

El avance del gatillo de aceleración puede limitarse en dos etapas:

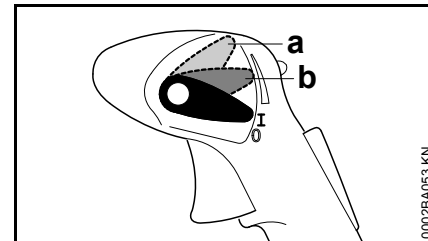

- a 1/3 de aceleración
- b 2/3 de aceleración

Para soltar el limitador de avance,

- coloque la palanca de ajuste (1) nuevamente en la posición de funcionamiento I.

Arranque / parada del motor

Antes de empezar a trabajar

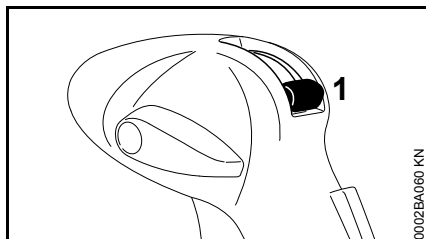

- Cierre la palanca de la válvula (1) para la alimentación de solución.

Arranque el motor.

- Respete las medidas de seguridad.

INDICACIÓN

Arranque la unidad siempre sobre una superficie limpia y sin polvo, para evitar que se aspire polvo.

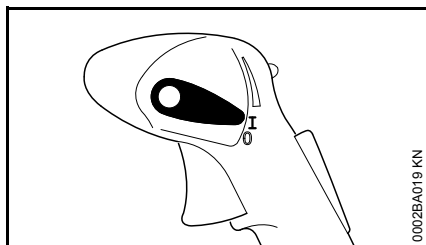

- La palanca de ajuste debe estar en I

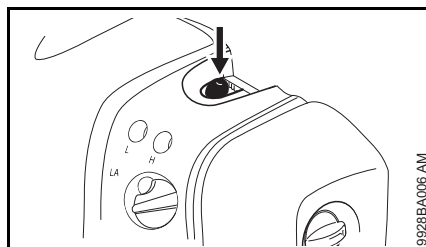

- Oprima el bulbo de la bomba de combustible manual al menos cinco veces, aunque el bulbo esté lleno de combustible.

Motor frío (arranque en frío)

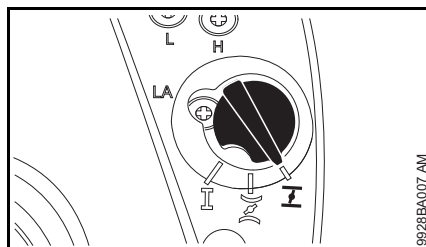

- Gire la perilla del estrangulador a I.

Motor caliente (arranque en caliente)

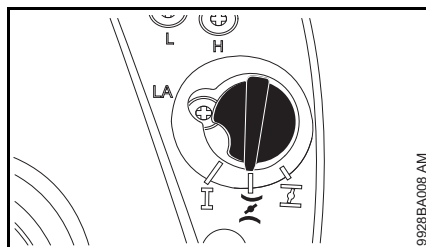

- Gire la perilla del estrangulador a II.

Use esta posición también si el motor ha estado en marcha pero aún está frío.

Arranque manual

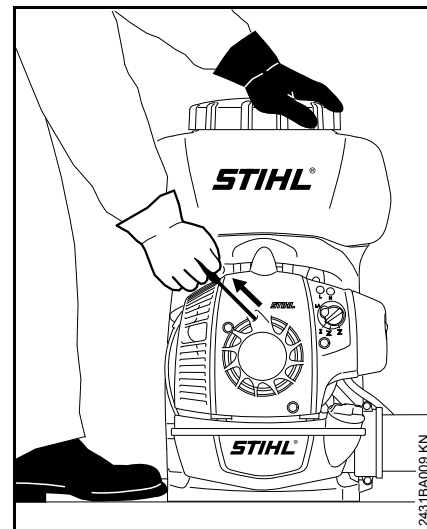

- Apoye la unidad en el suelo, en una posición segura, y cerciórese de que las personas del entorno están suficientemente alejadas de la salida de la boquilla.
- Asegúrese de que tiene los pies bien apoyados: sostenga la máquina colocando la mano izquierda sobre el depósito, y ponga un pie contra la placa de su base para impedir que resbale.
- Con la mano derecha, tire lentamente del mango de arranque hasta que sienta que engrana, y en ese momento dé un tirón fuerte y rápido. No tire de la cuerda de arranque hasta sacarla del todo: podría romperse.
- No permita que el mango de arranque retroceda bruscamente. Guíelo lentamente hacia el interior.

de la carcasa de modo que la cuerda de arranque se enrolle correctamente.

- Continúe haciendo girar el motor hasta que arranque.

Sugerencias adicionales para el arranque

Si el motor se detiene con la perilla del estrangulador en la posición **I** o durante la aceleración

- Mueva la perilla del estrangulador a **I** y continúe con el arranque hasta que el motor se ponga en marcha.

Si el motor no arranca

- Asegúrese de que todos los ajustes son correctos (perilla del estrangulador, palanca de ajuste en posición de marcha **IF**).
- Repita el procedimiento de arranque.

Si se ha agotado el combustible y se ha vuelto a llenar el tanque

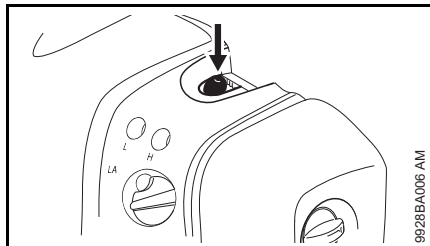

- Oprima el bulbo de la bomba de combustible manual al menos cinco veces, aunque el bulbo esté lleno de combustible.

Tan pronto arranque el motor

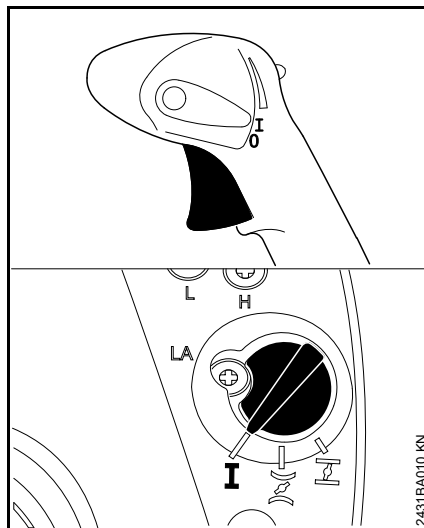

- Accione el gatillo de aceleración.
- La perilla del estrangulador vuelve automáticamente a la posición **I** cuando se acciona el gatillo de aceleración.

Si la temperatura ambiente es muy baja

- Abra el acelerador levemente, caliente el motor por un período breve.

Parada del motor

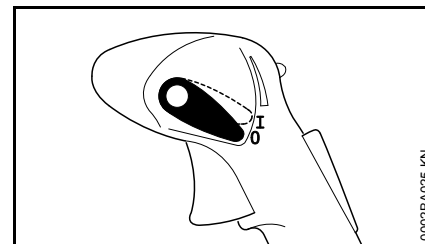

- Mueva la palanca de ajuste a la posición **O**: el motor se detiene y la palanca de ajuste regresa a la posición "activada".

Instrucciones para el uso

Durante el funcionamiento

Después de un período largo de funcionamiento con el acelerador a fondo, deje funcionar el motor por un rato en marcha en vacío de modo que el calor en el motor sea disipado por la corriente de aire de enfriamiento. Esto ayuda a evitar que los componentes montados en el motor (encendido, carburador) sufran sobrecargas térmicas.

Después de completar el trabajo

Almacenamiento por corto tiempo: Espere hasta que el motor se enfríe. Guarde la máquina en un lugar seco, alejada de fuentes de encendido, hasta que la vuelva a utilizar. Para los intervalos de almacenamiento por tiempo prolongado, vea "Almacenamiento de la máquina".

Cálculo de la cantidad de solución requerida

Cálculo de la superficie (m²)

En el caso de cultivos a nivel del suelo, sencillamente multiplíquese el largo del campo por su anchura.

La superficie de plantas con tallos altos se calcula de modo aproximado midiendo el largo de las hileras y la altura promedio de las plantas. El resultado se multiplica por el número de hileras y luego por dos si es necesario tratar ambos lados.

La superficie en hectáreas se obtiene dividiendo la cantidad de metros cuadrados entre 10.000.

Ejemplo:

Es necesario tratar un campo que mide 120 metros de largo y 30 metros de ancho con un pesticida.

Superficie:

$$120 \text{ m} \times 30 \text{ m} = 3.600 \text{ m}^2$$

$$3.600 / 10.000 = 0,36 \text{ ha}$$

Determine la cantidad de ingrediente activo

Consulte las instrucciones que se suministran con el ingrediente activo para determinar:

- La cantidad de solución requerida para 1 hectárea (ha).
- La concentración de ingrediente activo (proporción de mezcla).

Multiplique la cantidad de ingrediente activo requerida para tratar 1 hectárea por la superficie determinada en hectáreas. El resultado es la cantidad de ingrediente activo necesaria para la superficie a tratarse.

Ejemplo:

De acuerdo con las instrucciones del fabricante, se requiere 0,4 litro de ingrediente activo por cada hectárea para obtener una concentración de 0,1%.

Cantidad de ingrediente activo:

$$0,4 \text{ (l/ha)} \times 0,36 \text{ (ha)} = 0,144 \text{ l}$$

Cálculo de la cantidad de solución

La cantidad de solución requerida se calcula de la manera siguiente:

$$\frac{T_W}{K} \times 100 = T_B$$

T_W = La cantidad de ingrediente activo en litros

K = La concentración en %

T_B = La cantidad de solución requerida en litros

Ejemplo:

La cantidad calculada de ingrediente activo es de 0,144 litros. Según las instrucciones del fabricante, la concentración es del 0,1%.

Cantidad de solución:

$$\frac{0,144 \text{ l}}{0,1 \%} \times 100 = 144 \text{ l}$$

Cálculo de la velocidad de avance

Haga una pasada de prueba con la máquina llena de combustible y el recipiente lleno de agua. Mueva el tubo rociador (de un lado a otro) tal como para la aplicación real descrita a continuación. Determine la distancia avanzada en un minuto.

Además, utilice esta pasada de prueba para verificar el ancho de trabajo seleccionado. El mejor ancho de trabajo para los cultivos de poca altura es de 4-5 m. Marque el ancho de trabajo con estacas.

Si divide la distancia avanzada en metros por el tiempo en minutos obtendrá la velocidad de avance en metros por minuto (m/min).

Ejemplo:

La distancia cubierta en un minuto es de 10 metros.

Velocidad de avance:

$$\frac{10 \text{ m}}{1 \text{ min}} = 10 \text{ m/min}$$

Cálculo del caudal de descarga

El ajuste de la unidad dosificadora se calcula de la manera siguiente:

$$\frac{V_a(l) \times v_b(\text{m/min}) \times b(\text{m})}{A (\text{m}^2)} = V_c(l/\text{min})$$

V_a = Cantidad de solución

v_b = Velocidad de avance

V_c = Caudal de descarga

b = Ancho de trabajo

A = Superficie

Ejemplo:

Los valores calculados arriba y un ancho de trabajo de 4 metros requieren el siguiente ajuste en la unidad dosificadora:

$$\frac{144 \text{ l} \times 10 (\text{m/min}) \times 4 \text{ m}}{3600 \text{ m}^2} = 1,6 \text{ l/min}$$

Es preciso convertir las hectáreas (ha) en m^2 (ha x 10000 = m^2).

Para ajustar el caudal de descarga requerido vea "Unidad dosificadora".

Unidad dosificadora

Palanca de la válvula

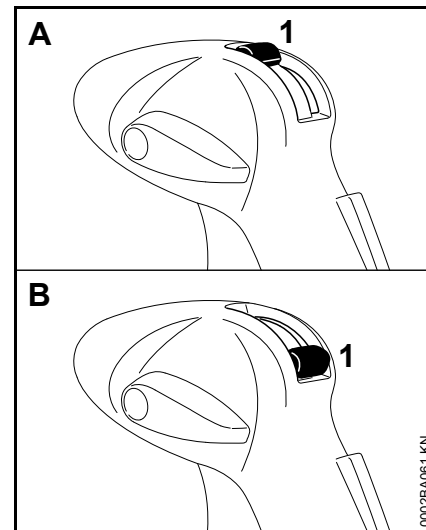

La alimentación de solución se inicia y se detiene con la palanca de la válvula (1).

- Posición A (palanca de válvula vertical, arriba) – abierta
- Posición B (palanca de válvula horizontal, abajo) – cerrada

Perilla dosificadora

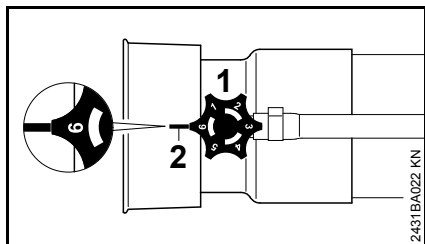

- Gire la perilla dosificadora (1) para regular el caudal de descarga infinitamente variable.

Posición 1 = caudal mínimo

Posición 6 = caudal máximo

Los números en la perilla dosificadora deben alinearse con la orejeta (2) debajo de la perilla.

Caudal de descarga

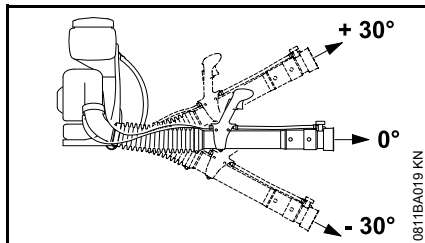

El caudal de descarga (l/min) depende del ajuste de la perilla dosificadora y del ángulo del tubo rociador.

Caudal de descarga (l/min) sin bomba de presión

Ajuste de perilla	Ángulo de tubo rociador		
	- 30°	0°	+ 30°
1	0,24	0,17	0,11
2	0,82	0,66	0,46
3	1,42	1,13	0,84
4	2,2	1,66	1,1
5	2,69	2,13	1,46
6	2,91	2,25	1,52

Caudal de descarga (l/min) sin bomba de presión, con boquilla ULV

Ajuste de perilla	Ángulo de tubo rociador		
	- 30°	0°	+ 30°
0,5	0,05	0,04	0,03
0,65	0,08	0,07	0,05
0,8	0,12	0,09	0,08

Caudal de descarga (l/min) con bomba de presión (accesorio especial)

Ajuste de perilla	Ángulo de tubo rociador		
	- 30°	0°	+ 30°
1,0	0,64		
1,6	1,7		
2,0	2,59		

Caudal de descarga (l/min) con bomba de presión (accesorio especial) y boquilla ULV

Ajuste de perilla	Ángulo de tubo rociador		
	- 30°	0°	+ 30°
0,5	0,15		
0,65	0,2		
0,8	0,37		

Comprobación del caudal de aire

- Coloque la máquina sobre el suelo.
- Llene el envase con agua, hasta la marca de 10 litros.

Máquinas sin bomba de presión

- Ajuste la perilla dosificadora "estándar" a "6".
- Arranque la máquina.
- Sostenga el tubo rociador en posición horizontal y haga funcionar el motor a aceleración máxima. Rocíe el contenido del envase hasta que el nivel baje a la marca de 5 litros, midiendo el tiempo que se toma para ello.

El tiempo requerido para rociar 5 litros de fluido debe ser de 110 a 150 segundos.

Máquinas con bomba de presión (accesorio especial)

- Instale la perilla dosificadora 2,0 en la boquilla.
- Arranque la máquina.
- Sostenga el tubo rociador en posición horizontal y haga funcionar el motor a aceleración máxima. Rocíe el contenido del envase hasta que el nivel baje a la marca de 5 litros, midiendo el tiempo que se toma para ello.

El tiempo requerido para rociar 5 litros de fluido debe ser de 100 a 130 segundos.

En caso de diferencias:

- Compruebe que no haya contaminación en el recipiente, el sistema de manguera, la perilla dosificadora y la bomba de presión opcional y límpielos si fuera necesario.
- Revise la toma de aire del soplador y límpiela si es necesario.
- Revise el ajuste del motor y corrijalo de ser necesario.

Si no se observa mejoramiento, comuníquese con el concesionario para recibir ayuda.

Llenado del tanque

- Gire la tapa en sentido contrahorario hasta quitarla de la boca de llenado del recipiente.

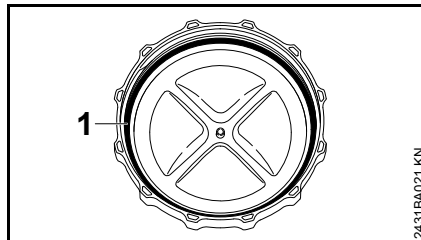

- La empaquetadura (1) de la tapa debe estar en buenas condiciones y limpia.
- Apoye la máquina en una superficie nivelada.

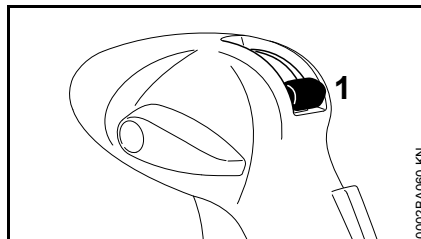

- Cierre la palanca de la válvula (1) para la alimentación de la solución.

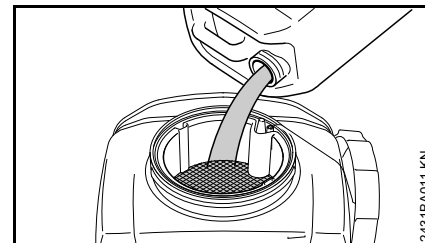

- Vierta por completo la solución en el recipiente a través del colador.

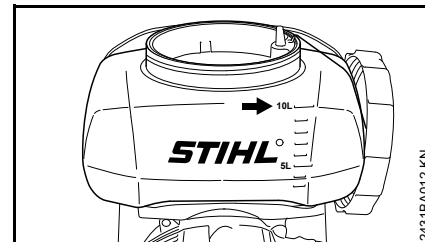

No exceda el nivel máximo de 10 litros (2,6 galones).

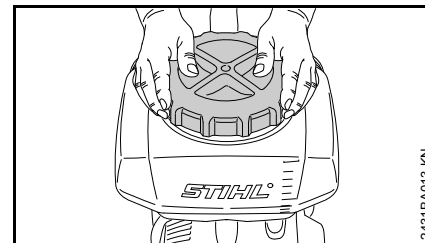

- Coloque la tapa y gírela en sentido horario con ambas manos – apriétela tan firmemente como sea posible.

Atomización

- Ajuste el caudal de descarga con la perilla dosificadora – consulte "Unidad dosificadora".
- Abra la palanca de la válvula – vea "Unidad dosificadora".
- Siempre utilice el atomizador a máxima aceleración.

Rejilla deflectora

Para modificar la forma y la dirección de la pulverización para una aplicación precisa de la solución es posible colocar diferentes rejillas deflectoras.

sin rejilla deflectora

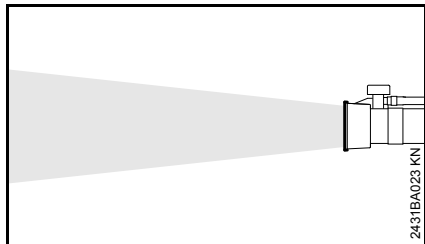

Chorro para distancias largas – alcance máximo de rociado

- para rociar superficies extensas y cultivos altos
- para la penetración máxima del follaje

Rejilla deflectora de chorro

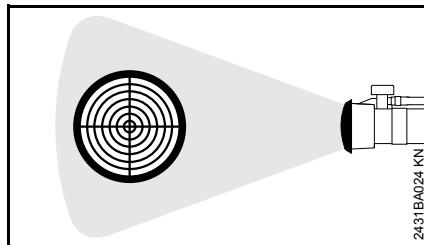

Amplía y amortigua la fuerza del chorro.

- para el tratamiento de plantas a corta distancia (< 1,5 m)
- reduce el daño a las plantas, especialmente cuando están en fases sensibles de crecimiento

Rejilla deflectora de 45°

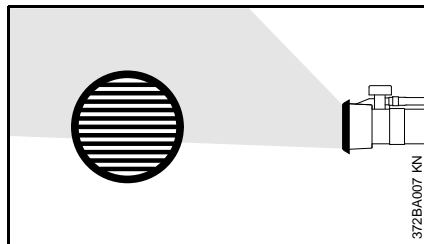

Desvía el chorro a un ángulo de 45°

- para tratamiento por la parte inferior de las hojas
- para aumentar el caudal de descarga cuando se rocía hacia arriba
- para el tratamiento particular de cultivos de poca altura Ayuda a reducir el problema causado cuando la pulverización es llevada por el viento cuando se rocía de arriba hacia abajo.

Rejilla deflectora doble

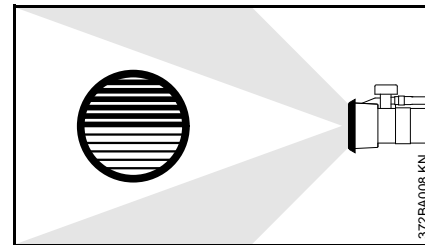

Divide el chorro en dos sentidos

- Permite aplicar tratamiento simultáneamente a dos hileras sembradas con poca separación.

Después de completar el trabajo

- Cierre la palanca de la válvula.
- Apague el motor – vea "Arranque/parada del motor".

Vaciado del recipiente de solución

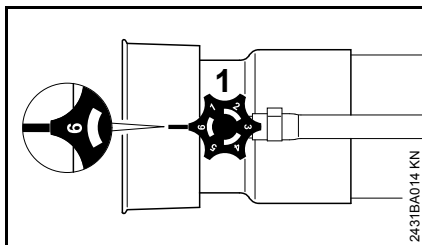

- Gire la perilla dosificadora (1) a la posición 6.
- Abra la palanca de la válvula y vacíe la solución restante en un recipiente adecuado.

Limpeza del recipiente de solución

- Enjuague y limpie el recipiente de solución y el sistema de manguera con agua limpia.
- Deseche la solución restante y el líquido de enjuague de conformidad con los requerimientos locales de protección del medio ambiente – siga las instrucciones del fabricante.
- Permita que la máquina se seque sin la tapa colocada.

Si el colador está sucio:

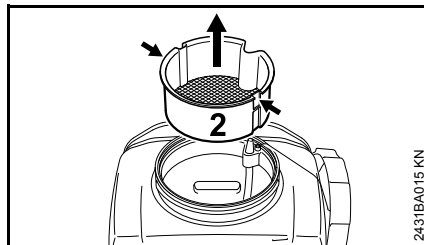

- Inserte una herramienta adecuada (por ejemplo, un destornillador) en las dos muescas (flechas) para aflojar el colador (2).
- Tire del colador (2) hacia arriba y hacia afuera del recipiente de solución.

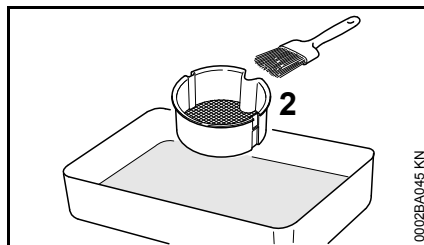

- Limpie el colador (2) con agua limpia y un cepillo.

Almacenamiento de la máquina

- Guarde la máquina en un lugar seco y elevado, o bajo llave y protegido de las heladas – fuera del alcance de los niños y de otras personas no autorizadas.

Para intervalos de 3 meses o más

- Vacíe y limpie el tanque de combustible en una zona bien ventilada.
- Deseche el combustible de acuerdo con los requerimientos locales de protección del medio ambiente.
- Haga funcionar el motor hasta que el carburador se seque. Esto ayuda a evitar que los diafragmas del carburador se peguen.
- Limpie la máquina a fondo - preste atención especial a las aletas del cilindro y al filtro de aire.
- No exponga el recipiente a la luz solar directa por períodos innecesariamente prolongados. Los rayos ultravioleta pueden hacer que el material del recipiente se torne quebradizo, lo cual puede causar fugas o roturas.

Limpieza del filtro de aire

Si se nota una pérdida considerable de la potencia del motor

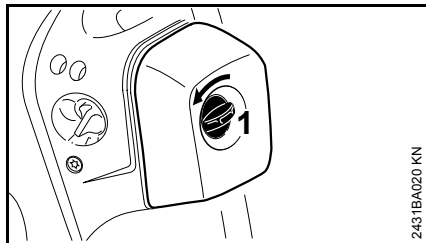

- Gire el cierre de la cubierta del filtro (1) en sentido contrario a la posición vertical.

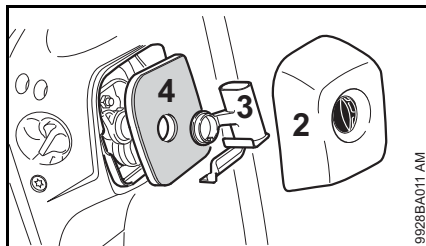

- Quite la cubierta del filtro (2).
- Limpie toda la suciedad de alrededor del filtro.
- Tire del adaptador (3) para quitarlo y retire el filtro (4).
- Coloque un elemento nuevo en el filtro. Como una medida provisoria, es posible limpiarlo golpeándolo en la palma de la mano o soprándolo con aire comprimido. No lo lave.

Sustituya las piezas dañadas.

Quite el elemento del filtro.

- Instale el filtro en la caja del filtro y empuje el retenedor en su lugar.
- Vuelva a colocar la cubierta del filtro y gire el cierre de la cubierta del filtro a la posición horizontal.

Gestión del motor

Las emisiones de gases de escape son controladas por el diseño del motor y sus componentes (por ej. carburación, encendido, sincronización y regulación de las válvulas o la lumbrera).

Ajuste del carburador

El carburador se ajusta en fábrica para garantizar que la mezcla de combustible/aire sea óptima bajo la mayoría de las condiciones de trabajo.

Ajuste de marcha en vacío

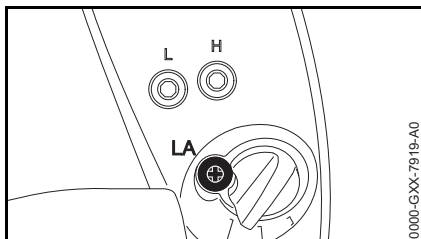

El motor se para durante el funcionamiento a marcha en vacío

- Gire el tornillo de ajuste de marcha en vacío (LA) en sentido horario hasta que el motor funcione de modo suave.

Bujía

Si el motor pierde potencia, es difícil arrancarlo o funciona de modo irregular a marcha en vacío, revise la bujía primero.

Instale una bujía nueva después de aprox. 100 horas de funcionamiento, o más temprano si los electrodos están muy gastados/corroidos.

Si la mezcla del combustible es incorrecta (demasiado aceite en la gasolina), el filtro de aire está sucio, y las condiciones de trabajo no son favorables (especialmente a aceleraciones intermedias) se afecta la condición de la bujía. Estos factores permiten la formación de depósitos en la punta aislante, los cuales pueden perjudicar el rendimiento.

Retiro de la bujía

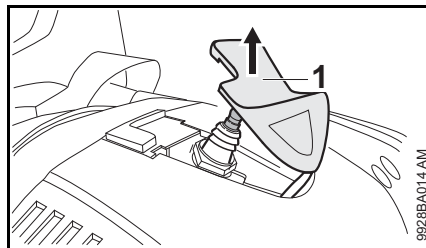

- Quite el casquillo de la bujía (1).
- Destornille la bujía.

Revisión de la bujía

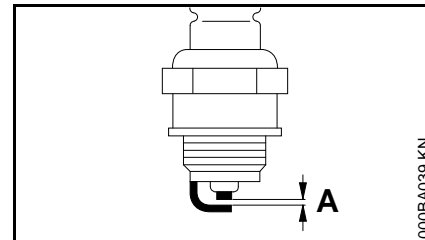

- Limpie la bujía si está sucia.
- Revise la separación entre electrodos (A) y ajústela de ser necesario – vea el capítulo "Especificaciones".
- Utilice únicamente bujías tipo resistencia cuyo margen de rendimiento sea el aprobado.

Corrija los problemas que hayan causado la contaminación de la bujía:

- demasiado aceite en la mezcla de combustible,
- filtro de aire sucio,
- condiciones desfavorables de funcionamiento, por ejemplo, funcionando bajo carga parcial.

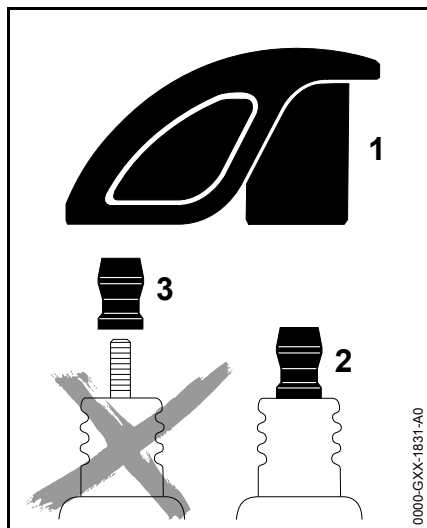

! ADVERTENCIA

Para reducir el riesgo de incendio y de quemaduras, utilice solamente las bujías autorizadas por STIHL. Siempre inserte el casquillo de la bujía (1) bien apretado en el borne de la bujía (2).

No use una bujía con un borne adaptador SAE desmontable (3). Se puede crear un arco voltaico y encender los vapores del combustible, provocando un incendio. Esto podría causar lesiones personales graves o daños graves a la propiedad.

- Use únicamente bujías de tipo resistor con bornes sólidos, sin roscas.

Instalación de la bujía

- Atornille a fondo la bujía, coloque el casquillo y empújelo firmemente en su lugar.

Funcionamiento del motor

Si el funcionamiento del motor es insatisfactorio aunque el filtro de aire está limpio y el carburador ha sido debidamente ajustado, la causa puede hallarse en el silenciador.

Solicite al concesionario que revise si hay contaminación (coquización) en el silenciador.

STIHL recomienda que un concesionario STIHL autorizado efectúe los trabajos de mantenimiento y reparación.

Inspección y mantenimiento por el concesionario

Parachispas del silenciador y espaciador

! ADVERTENCIA

Para reducir el riesgo de que objetos o personas sufran daños provocados por contacto con las piezas calientes, nunca utilice la máquina sin un espaciador ni con un espaciador dañado.

- Si el motor pierde potencia, encargue la revisión del chispero del silenciador.

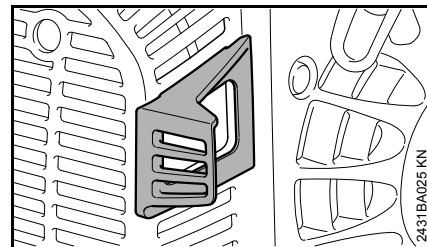

- Compruebe si el espaciador tiene daños.
- Si el espaciador está dañado, encargue su sustitución de inmediato.

Información para mantenimiento

Los intervalos que se indican a continuación corresponden únicamente a condiciones normales de funcionamiento. Si la jornada diaria es más prolongada que lo normal, o bien si las condiciones son extremas (zonas con demasiado polvo, etc.), acorte apropiadamente los intervalos indicados.		antes de comenzar el trabajo	después de completar el trabajo o diariamente	después de cada parada para cargar combustible	semanalmente	mensualmente	cada 12 meses	si hay problemas	si presenta daños	según se requiera
Máquina completa	Inspección visual (condición general, fugas)	X		X						
	Limpiar		X							
Mango de control	Comprobar el funcionamiento	X		X						
Filtro de aire	Limpiar							X		
	Reemplazar								X	
Bomba de combustible manual (si la tiene)	Revisar	X								
	Solicitar al concesionario de servicio su reparación ¹⁾								X	
Recogedor en depósito de combustible	Solicitar al concesionario de servicio su revisión ¹⁾							X		
	Solicitar al concesionario de servicio su sustitución ¹⁾					X				X
Depósito de combustible	Limpiar					X				
Carburador	Comprobar el ajuste de ralenti	X		X						
	Ajustar la marcha en vacío									X
Bujía	Ajustar la distancia entre electrodos							X		
	Cambiar después de aprox. cada 100 horas de funcionamiento									
Entradas de enfriamiento	Inspección visual		X							
	Limpiar									X
Chispero en silenciador	Revisar									X
	Solicitar al concesionario de servicio su limpieza o sustitución ¹⁾							X		
Espaciador	Revisar	X								
	Solicitar al concesionario de servicio su sustitución ¹⁾	X						X		

Los intervalos que se indican a continuación corresponden únicamente a condiciones normales de funcionamiento. Si la jornada diaria es más prolongada que lo normal, o bien si las condiciones son extremas (zonas con demasiado polvo, etc.), acorte apropiadamente los intervalos indicados.		antes de comenzar el trabajo	después de completar el trabajo o diariamente	después de cada parada para cargar combustible	semanalmente	mensualmente	cada 12 meses	si hay problemas	si presenta daños	según se requiera
Todos los tornillos y tuercas accesibles (salvo los tornillos de ajuste)	Volver a apretar									X
Recipiente con manguera	Inspección visual (condición general, fugas)	X								
	Limpiar		X							
Tamiz colador en recipiente de solución (sólo con bomba de presión montada o si se usa la perilla dosificadora ULV)	Limpiar o reemplazar								X	X
Unidad dosificadora en tubo del soplador	Revisar					X		X		
Elementos antivibración	Revisar	X						X		X
	Solicitar al concesionario de servicio su sustitución ¹⁾								X	
Rejilla de la toma de aire del soplador	Revisar	X		X						
	Limpiar									X
Cable del acelerador	Ajuste									X
Etiquetas de seguridad	Reemplazar								X	
1) STIHL recomienda acudir a un concesionario STIHL para servicio.										

Componentes importantes

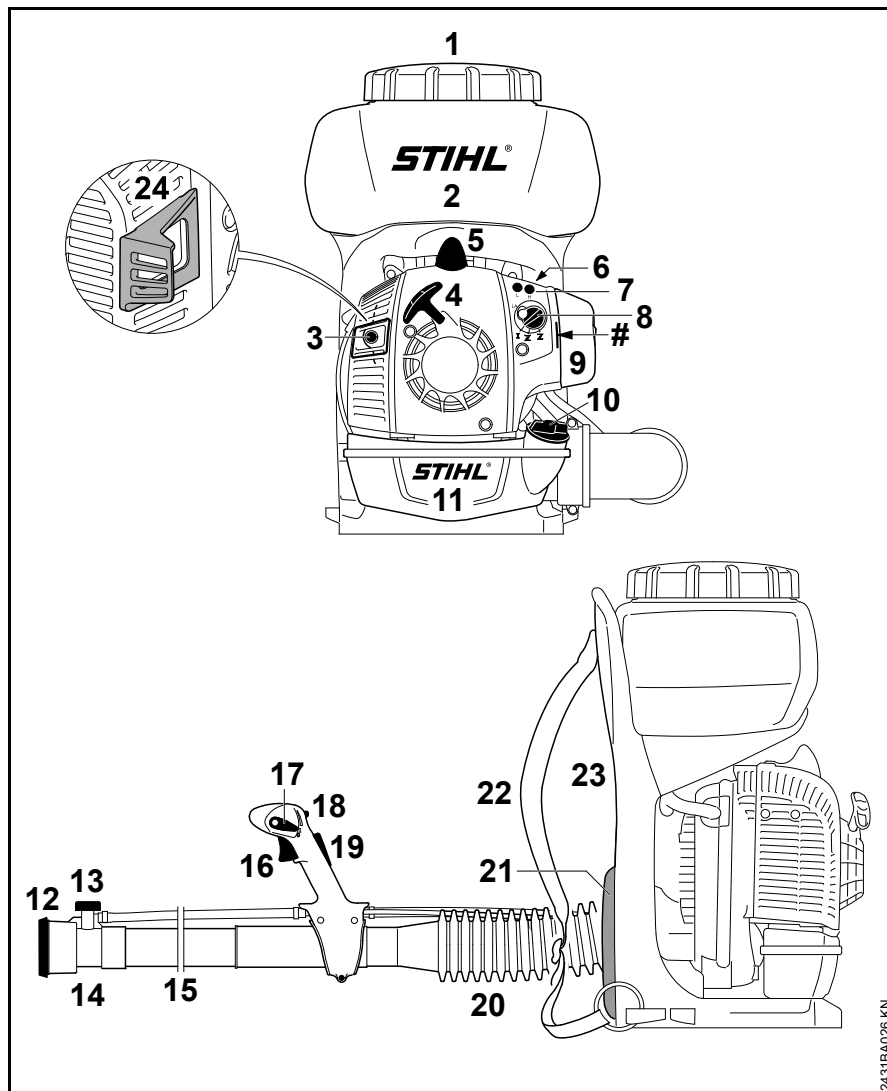

- 1 Tapa del recipiente
- 2 Recipiente
- 3 Silenciador con chispero
- 4 Mango de arranque
- 5 Casquillo de bujía
- 6 Bomba de combustible manual
- 7 Tornillos de ajuste del carburador
- 8 Perilla de estrangulador
- 9 Filtro de aire
- 10 Tapa de llenado de combustible
- 11 Tanque de combustible
- 12 Rejilla deflectora
- 13 Perilla dosificadora
- 14 Boquilla
- 15 Tubo del soplador
- 16 Gatillo de aceleración
- 17 Palanca de ajuste
- 18 Palanca de la válvula para la alimentación de la solución
- 19 Bloqueo de gatillo de aceleración
- 20 Manguera con pliegues
- 21 Almohadilla para soporte de espalda
- 22 Arnés
- 23 Placa para la espalda
- 24 Espaciador
- # Número de serie (Retire la cubierta del filtro - el número de serie está estampado en la parte interior de la carcasa del soplador)

2431BA026 KN

Definiciones

- 1. Tapa del recipiente**
Para tapar el recipiente.
- 2. Recipiente**
Contiene el material que será pulverizado.
- 3. Silenciador con chispero**
El silenciador reduce los ruidos del escape del motor y desvía los gases de escape lejos del operador. El chispero está diseñado para reducir el riesgo de incendios.
- 4. Mango de arranque**
El mango del arrancador usado para arrancar el motor.
- 5. Casquillo de bujía**
Conecta la bujía al alambre de encendido.
- 6. Bomba de combustible manual**
Suministra alimentación adicional de combustible para el arranque en frío.
- 7. Tornillos de ajuste del carburador**
Para afinar el carburador.
- 8. Perilla de estrangulador**
Facilita el arranque del motor al enriquecer la mezcla.
- 9. Filtro de aire**
Evita que el polvo y las materias extrañas entren al carburador.
- 10. Tapa de llenado de combustible**
Para tapar el depósito de combustible.
- 11. Tanque de combustible**
Contiene la mezcla de combustible y aceite.
- 12. Rejilla deflectora**
Varía la dirección y forma del chorro rociado.
- 13. Perilla dosificadora**
Varía el caudal pulverizado.
- 14. Boquilla**
Se instala en el tubo del soplador para dirigir el chorro de aire.
- 15. Tubo del soplador**
Dirige el chorro de aire.
- 16. Gatillo de aceleración**
Regula la velocidad del motor.
- 17. Palanca de ajuste**
Para marcha y parada. Ajusta el acelerador a varias posiciones o apaga el motor.
- 18. Palanca de la válvula para la alimentación de la solución**
Abre y cierra el caudal enviado a la manguera de pulverización.
- 19. Bloqueo de gatillo de aceleración**
Debe ser oprimido antes de poder activar el gatillo de aceleración.
- 20. Manguera con pliegues**
Para soplar en el sentido deseado.
- 21. Almohadilla para soporte de espalda**
Permite portar la máquina con más comodidad.
- 22. Arnés**
Para portar la unidad.
- 23. Placa para la espalda**
Ayuda a proteger la espalda del usuario.
- 24. Espaciador**
Diseñado para reducir el riesgo de quemaduras y incendios.

Especificaciones

EPA / CEPA

El período de cumplimiento de emisiones indicado en la etiqueta de cumplimiento de emisiones es la cantidad de horas de funcionamiento para la cual la máquina ha demostrado la conformidad con los requerimientos de emisiones del Gobierno federal de los EE.UU.

Categoría

A = 300 horas

B = 125 horas

C = 50 horas

CARB

El período de cumplimiento de emisiones empleado en la etiqueta del índice de aire CARB tiene las siguientes definiciones:

Extended = 300 horas

Intermediate = 125 horas

Moderate = 50 horas

Motor

Motor de un cilindro, dos tiempos

Cilindrada: 27,2 cc (1,66 pulg
cúb.)

Diámetro: 34 mm (1,34 pulg)

Carrera: 30 mm (1,18 pulg)
Potencia del motor según ISO 7293: 0,8 kW (1,10 bhp)
Marcha en vacío: 2500 rpm

Sistema de encendido

Encendido por magneto electrónico

Bujía (tipo resistencia): NGK CMR 6 H
Distancia entre electrodos: 0,5 mm (0,02 pulg)

Sistema de combustible

Carburador de diafragma de todas posiciones con bomba de combustible integral

Capacidad del tanque de combustible: 35,5 oz fl EE.UU. (1,05 l)

Rendimiento de soplado

Velocidad del aire: 81 m/s (181 mi/h)
Caudal máx. de aire sin tubo del soplador: 780 m³/h (460 pies³/min)
Caudal de aire con boquilla: 580 m³/h (340 pies cúb./min)

Accesorio pulverizador

Capacidad del recipiente: 10 l (2,6 gal EE.UU.)
Cantidad restante en recipiente: 1,7 oz fl EE. UU. (50 ml)
Tamaño de tamiz colador de llenado: 1 mm (0,04 pulg)
Distancia máx. de pulverización, horizontal: 9 m (29,5 pies)
Adecuado para plantas con alturas de hasta: 2,5 m (8,2 pies)

Para los caudales de descarga con y sin accesorios especiales montados, consulte el capítulo "Unidad dosificadora"

Peso

Seco: 7,9 kg (17,40 lb)

Información de reparación

Los usuarios de esta máquina deben efectuar únicamente los trabajos de mantenimiento descritos en este manual. STIHL recomienda que un concesionario de servicio STIHL efectúe los demás trabajos de reparación utilizando piezas de repuesto genuinas de STIHL.

Es posible identificar las piezas originales de STIHL por el número de pieza STIHL, el logotipo de **STIHL** y, en ciertos casos, el símbolo  de piezas STIHL. En las piezas pequeñas el símbolo puede aparecer solo.

Para reparar algún componente del sistema de control de emisiones de aire, consulte la garantía de sistemas de emisiones dada en este manual.

Desecho

Respete todas las leyes y los reglamentos sobre eliminación de desechos que correspondan a su país.

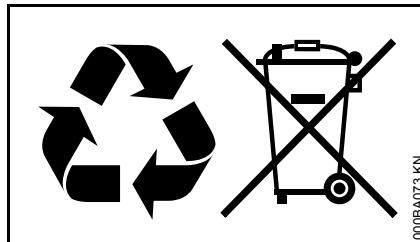

No se debe botar los aparatos STIHL en el basurero. Lleve el producto, los accesorios y el embalaje a un vertedero autorizado para reciclarlos y contribuir al cuidado del medio ambiente.

Comuníquese con un concesionario de servicio de STIHL para obtener la información más actualizada sobre la eliminación de desechos.

Garantía limitada

Política de garantía limitada de STIHL Incorporated para piezas y componentes no relacionados con las emisiones

Este producto se vende sujeto a la Política de garantía limitada de STIHL Incorporated, disponible en

www.stihlusa.com/warranty.html.

También puede obtenerlo de un concesionario de servicio STIHL autorizado o llamando al 1-800-GO-STIHL (1-800-467-8445).

Se proporciona una garantía aparte para el sistema de control de emisiones y para los componentes relacionados con el sistema de emisiones.

Declaración de garantía de STIHL Incorporated sobre sistemas de control de emisiones según normas Federales

Sus derechos y obligaciones de garantía

La Agencia de Protección del Medio Ambiente (EPA) de los EE.UU. y STIHL Incorporated se complacen en explicarle la garantía del sistema de control de emisiones instalado en el motor de su equipo. En los EE.UU., los nuevos motores pequeños para equipos de uso fuera de carretera modelos 1997 y posteriores deben estar diseñados, construidos y equipados, al tiempo de la venta, de conformidad con los reglamentos de la EPA de los EE.UU. para los motores pequeños de uso fuera de carretera. El motor del equipo debe carecer de defectos en el material y la fabricación que puedan causar el incumplimiento de las normas de la EPA de los EE.UU. durante los primeros dos años de uso del motor a partir de la fecha de compra por el último comprador.

STIHL Incorporated debe garantizar el sistema de control de emisiones en el motor pequeño para uso fuera de carretera por el intervalo mencionado más arriba, siempre que dicho motor no haya estado sujeto a maltrato, negligencia o cuidado inapropiado.

El sistema de control de emisiones de su máquina incluye piezas tales como el carburador y el sistema de encendido.

Además puede incluir mangueras, conectores y otros conjuntos relativos a emisiones.

En los casos de existir una condición amparada bajo garantía, STIHL Incorporated reparará el motor pequeño para equipo de uso fuera de carretera sin costo alguno, incluido el diagnóstico (si el trabajo de diagnóstico fue realizado por un concesionario autorizado), las piezas y la mano de obra.

Cobertura de garantía del fabricante

En los EE.UU., los motores pequeños para equipos de uso fuera de carretera modelos 1997 y posteriores también están garantizados por dos años. En el caso de encontrarse defectos en cualquiera de las piezas del motor relacionadas con el sistema de control de emisiones, la pieza será reparada o sustituida por STIHL Incorporated sin costo alguno.

Responsabilidades del propietario relativas a la garantía

Como propietario de motor pequeño para equipo de uso fuera de carretera, usted tiene la responsabilidad de realizar el mantenimiento requerido descrito en su manual de instrucciones. STIHL Incorporated le recomienda guardar todos los recibos comprobantes de los trabajos de mantenimiento hechos a su motor pequeño para equipo de uso fuera de carretera, pero STIHL Incorporated no puede negar garantía basado en el solo hecho de faltar los

recibos o del incumplimiento del propietario de realizar todos los trabajos de mantenimiento programados.

El uso de cualquier pieza de repuesto o servicio cuyo comportamiento y durabilidad sean equivalentes está permitido en trabajos de mantenimiento o reparación no contemplados en la garantía, y no reducirá las obligaciones de la garantía del fabricante del motor.

Sin embargo, como propietario del motor pequeño para equipo de uso fuera de carretera usted debe ser consciente de que STIHL Incorporated puede negarle cobertura de garantía si dicho motor o una pieza del mismo ha fallado debido a maltrato, descuido, mantenimiento inadecuado o modificaciones no autorizadas.

Usted es responsable de llevar el motor pequeño para equipo de uso fuera de carretera a un centro de servicio STIHL tan pronto surja el problema. Las reparaciones bajo garantía serán realizadas en un tiempo razonable, sin exceder de 30 días.

Ante cualquier duda respecto a sus derechos y responsabilidades bajo esta garantía, sírvase contactar al representante de atención al cliente STIHL llamando al 1-800-467-8445, o si lo prefiere puede escribir a

STIHL Inc.
536 Viking Drive, P.O. Box 2015
Virginia Beach, VA 23450-2015 EE.UU.

www.stihlusa.com

Cobertura por STIHL Incorporated

STIHL Incorporated garantiza al último comprador y a cada comprador subsiguiente que el motor pequeño para equipo de uso fuera de carretera está diseñado, construido y equipado, al tiempo de la venta, de conformidad con todos los reglamentos acerca de emisiones aplicables. Además, STIHL Incorporated garantiza al comprador inicial y a cada comprador subsiguiente que el motor está libre de defectos en el material y fabricación que puedan causar el incumplimiento de los reglamentos acerca de emisiones aplicables durante un período de dos años.

Período de garantía

El período de garantía comenzará el día en que el motor de equipo utilitario es comprado por el comprador inicial. Se recomienda el registro de producto, por lo que STIHL tiene un medio para ponerse en contacto con usted si alguna vez hay una necesidad de comunicar información sobre la reparación o el retiro acerca de su producto, pero no es necesaria con el fin de obtener el servicio de garantía.

Si cualquier componente relacionado con el sistema de control de emisiones está defectuoso, el mismo será sustituido por STIHL Incorporated sin costo alguno para el propietario. Cualquier pieza garantizada cuyo reemplazo no está programado como mantenimiento requerido, o que debe recibir únicamente inspección regular en el sentido de "reparar o sustituir

según sea necesario", estará garantizada por el período de garantía. Cualquier pieza cuyo reemplazo está programado como mantenimiento requerido estará garantizada por el intervalo hasta el primer punto de reemplazo programado para esa pieza.

Diagnóstico

Como propietario, a usted no se le debe cobrar la mano de obra por los diagnósticos que determinen que una pieza de control de emisiones garantizada está defectuosa. No obstante, si usted reclama garantía para un componente de control de emisiones y se comprueba que la máquina no está defectuosa, STIHL Incorporated le cobrará el costo de la prueba del sistema de control de emisiones. El trabajo de diagnóstico mecánico se realiza en un centro de servicio autorizado por STIHL. La prueba del sistema de control de emisiones se realiza ya sea en la fábrica de STIHL Incorporated o en un laboratorio de ensayos independiente.

Trabajo bajo garantía

STIHL Incorporated reparará los defectos amparados por la garantía en cualquier estación de garantía o centro de servicio autorizado por STIHL. Todo trabajo de este tipo se hará gratis para el propietario siempre que se determine que la pieza cubierta por la garantía está defectuosa.

Se puede usar cualquier pieza de repuesto aprobada por el fabricante o equivalente para el mantenimiento o la

reparación de los componentes relacionados con el sistema de control de emisiones, y la misma debe ser suministrada gratis al propietario. STIHL Incorporated es responsable por daños a otros componentes del motor causados por la falla de una pieza de control de emisiones garantizada que todavía está bajo garantía.

La lista siguiente define específicamente las piezas garantizadas y relacionadas con las emisiones:

- Filtro de aire
- Carburador (si corresponde)
- Bomba de combustible
- Estrangulador (sistema de enriquecimiento de arranque en frío) (si corresponde)
- Varillajes de control
- Múltiple de admisión
- Sistema de encendido por magneto o electrónico (Módulo de encendido o unidad de control electrónica)
- Volante
- Bujía
- Válvula de inyección (si corresponde)
- Bomba de inyección (si corresponde)
- Carcasa del acelerador (si corresponde)
- Cilindro
- Silenciador
- Convertidor catalítico (si lo tiene)
- Tanque de combustible

- Tapa de tanque de combustible
- Línea de combustible
- Adaptadores de línea de combustible
- Abrazaderas
- Sujetadores

Dónde presentar el reclamo para servicio bajo garantía

Lleve el producto a un centro de servicio de STIHL en su localidad.

Requerimientos de mantenimiento

Las instrucciones presentadas en este manual se basan en la aplicación de la mezcla recomendada para motores de 2 tiempos (vea también la instrucción "Combustible"). Las discrepancias de estas recomendaciones con respecto a la calidad y la proporción de la mezcla de combustible y aceite pueden exigir intervalos de mantenimiento más cortos.

Limitaciones

Esta garantía de los sistemas de control de emisiones no cubrirá ninguno de los puntos siguientes:

- reparación o sustitución requerida debido a maltrato, negligencia o falta del mantenimiento requerido,
- reparaciones mal hechas o sustituciones contrarias a las especificaciones de STIHL Incorporated que afecten desfavorablemente el

funcionamiento y/o la durabilidad, y las alteraciones o modificaciones no recomendadas o aprobadas por escrito por STIHL Incorporated,

y

- la sustitución de piezas y otros servicios y ajustes necesarios para el mantenimiento requerido en y después del primer punto de reemplazo programado.

Marcas comerciales

Marcas registradas de STIHL

STIHL®

STIHL®



La combinación de colores anaranjado-gris (Números de registro EE.UU. 2,821,860; 3,010,057, 3,010,058, 3,400,477; y 3,400,476)



AutoCut®

FARM BOSS®

iCademy®

MAGNUM®

MasterWrench Service®

MotoMix®

OILOMATIC®

ROCK BOSS®
STIHL Cutquik®
STIHL DUROMATIC®
STIHL Quickstop®
STIHL ROLLOMATIC®
STIHL WOOD BOSS®
TIMBERSPORTS®
WOOD BOSS®
YARD BOSS®

**Algunos de las marcas comerciales de
STIHL por ley común**



4-MIX™
BioPlus™
Easy2Start™
EasySpool™
ElastoStart™
Ematic™
FixCut™
IntelliCarb™
Master Control Lever™
Micro™
Pro Mark™
Quiet Line™
STIHL M-Tronic™

STIHL OUTFITTERS™
STIHL PICCO™
STIHL PolyCut™
STIHL PowerSweep™
STIHL Precision Series™
STIHL RAPID™
STIHL SuperCut™
TapAction™
TrimCut™

Esta lista de marcas comerciales está
sujeta a cambios.

Queda terminantemente prohibido todo
uso de estas marcas comerciales sin el
consentimiento expreso por escrito de
ANDREAS STIHL AG & Co. KG,
Waiblingen.

 **WARNING**

This product contains chemicals known to the State of California to cause cancer, birth defects or other reproductive harm.

 **ADVERTENCIA**

Este producto contiene sustancias químicas consideradas por el Estado de California como causantes de cáncer, defectos de nacimiento u otra toxicidad reproductora.

 **WARNING**

The engine exhaust from this product contains chemicals known to the State of California to cause cancer, birth defects or other reproductive harm.

 **ADVERTENCIA**

El gas de escape del motor de esta máquina contiene productos químicos que en el estado de California son considerados como causantes de cáncer, defectos de nacimiento u otros efectos nocivos para los órganos de la reproducción.

0458-457-8621-D

englisch / spanisch USA



www.stihl.com



0458-457-8621-D