

STIHL

STIHL HSA 66

Instruction Manual
Manual de instrucciones



! WARNING

Read Instruction Manual thoroughly before use and follow all safety precautions – improper use can cause serious or fatal injury.

! ADVERTENCIA

Antes de usar la máquina lea y siga todas las precauciones de seguridad dadas en el manual de instrucciones – el uso incorrecto puede causar lesiones graves o mortales.



Instruction Manual

1 - 29

Manual de instrucciones

30 - 60

Contents

Guide to Using this Manual	2
Safety Precautions and Working Techniques	2
General Power Tool Safety Warnings	10
Using the Unit	12
Connecting Charger to Power Supply	13
Charging the Battery	13
Light Emitting Diodes (LED) on Battery	14
Light Emitting Diodes (LED) on Charger	16
Switching On	16
Switching Off	17
Storing the Machine	18
Sharpening Instructions	19
Maintenance and Care	20
Main Parts	21
Specifications	22
Troubleshooting	25
Maintenance and Repairs	27
Battery Recycling	27
Disposal	27
Limited Warranty	28
Trademarks	28
Addresses	29

Allow only persons who fully understand this manual to operate your hedge trimmer.

To receive maximum performance and satisfaction from your STIHL hedge trimmer, it is important that you read, understand and follow the safety precautions and the operating and maintenance instructions in chapter "Safety Precautions and Working Techniques" before using your hedge trimmer. For further information you can go to www.stihlusa.com.

Contact your STIHL dealer or the STIHL distributor for your area if you do not understand any of the instructions in this manual.

WARNING

Because a hedge trimmer is a high-speed cutting tool some special safety precautions must be observed to reduce the risk of personal injury. Careless or improper use may cause serious or even fatal injury.

STIHL

Guide to Using this Manual

Pictograms

All the pictograms attached to or embossed on the machine are shown and explained in this manual.

Symbols in Text

Many operating and safety instructions are supported by illustrations.

The individual steps or procedures described in the manual may be marked in different ways:

- A bullet marks a step or procedure.

A description of a step or procedure that refers directly to an illustration may contain item numbers that appear in the illustration. Example:

- Loosen the screw (1).
- Lever (2) ...

In addition to the operating instructions, this manual may contain paragraphs that require your special attention. Such paragraphs are marked with the following symbols and signal words:



DANGER

Indicates a hazardous situation that, if not avoided, will result in death or serious injury.



WARNING

Indicates a hazardous situation that, if not avoided, could result in death or serious injury.

NOTICE

Indicates a risk of property damage, including damage to the machine or its individual components.

Engineering Improvements

STIHL's philosophy is to continually improve all of its products. As a result, engineering changes and improvements are made from time to time. Therefore, some changes, modifications and improvements may not be covered in this manual. If the operating characteristics or the appearance of your machine differs from those described in this manual, please contact your STIHL dealer or the STIHL distributor for your area for assistance.

Safety Precautions and Working Techniques



Because a hedge trimmer is a high-speed, fast-cutting power tool with sharp cutting blades and is powered by electricity, special safety precautions must be observed to reduce the risk of personal injury.



It is important that you read, fully understand and observe the following safety precautions and warnings. Read the instruction manual and the safety precautions periodically. Careless or improper use may cause serious or fatal injury.

Have your STIHL dealer show you how to operate your power tool. Observe all applicable local safety regulations, standards and ordinances.

The use of noise emitting power tools may be restricted to certain times by national or local regulations.



WARNING

Do not lend or rent your power tool without the instruction manual. Be sure that anyone using it understands the information contained in this manual.



WARNING

The use of this machine may be hazardous. If the cutting tool comes in contact with your body, it will cut you.

Use your hedge trimmer only for cutting hedges, shrubs, scrub and similar material.

WARNING

Do not use it for other purposes, since misuse may result in personal injury or property damage, including damage to the machine.

WARNING

Minors should never be allowed to use this power tool. Bystanders, especially children, and animals should not be allowed in the area where it is in use.

WARNING

To reduce the risk of injury to bystanders and damage to property, never let your power tool run unattended. When it is not in use (e.g. during a work break), shut it off and make sure that unauthorized persons do not use it. To do this, move retaining latch to  and remove the battery from the power tool.

Most of these safety precautions and warnings apply to the use of all STIHL hedge trimmers. Different models may have different parts and controls. See the appropriate section of your instruction manual for a description of the controls and the function of the parts of your model.

Always remove the battery and move retaining latch to  before transporting, storing or carrying out any work on the power tool. This avoids the risk of the motor starting unintentionally.

STIHL recommends the use of original STIHL replacement parts. They are specifically designed to match your model and meet your performance requirements.

Safe use of a hedge trimmer involves

1. the operator
2. the power tool
3. the use of the power tool.

THE OPERATOR

Physical Condition

You must be in good physical condition and mental health and not under the influence of any substance (drugs, alcohol, etc.) which might impair vision, dexterity or judgment. Do not operate this machine when you are fatigued.

WARNING

Be alert – if you get tired, take a break. Tiredness may result in loss of control. Working with any power tool can be strenuous. If you have any condition that might be aggravated by strenuous work, check with your doctor before operating this machine.

Proper Clothing

WARNING

To reduce the risk of injury, the operator should wear proper protective apparel.

WARNING



To reduce the risk of injury to your eyes never operate your power tool unless wearing goggles or properly fitted protective glasses with adequate top and side protection complying with ANSI Z87 "+" (or your applicable national standard.)

STIHL recommends the use of sound barriers (ear plugs or ear muffs) to protect your hearing.



Clothing must be sturdy and snug-fitting but allow complete freedom of movement. Wear long pants made of heavy material to help protect your legs. Do not wear shorts.

Avoid loose-fitting jackets, scarfs, neckties, jewelry, flared or cuffed pants, unconfined long hair or anything that could become caught on branches, brush or the moving parts of the unit. Secure hair so it is above shoulder level.



Good footing is very important. Wear sturdy boots with nonslip soles. Never wear sandals, flip-flops or go barefoot.



Always wear heavy duty work gloves (e.g. made of leather or other wear resistant material) when handling the machine and the cutting tool. Heavy-duty, nonslip gloves improve your grip and help to protect your hands.

THE POWER TOOL

For illustrations and definitions of the power tool parts see the chapter on "Main Parts."



WARNING

Never modify this power tool in any way, since this may increase the risk of personal injury. Only attachments supplied by STIHL or expressly approved by STIHL for use with the specific STIHL model are authorized. Although certain unauthorized attachments are useable with STIHL power tools, their use may, in fact, be extremely dangerous.

If your power tool is subjected to unusually high loads for which it was not designed (e.g. heavy impact or a fall), always check that it is in good condition before continuing work – see also "Before Starting Work." Make sure the safety devices are working properly. Do not continue operating your power tool if it is damaged. In case of doubt, have the machine checked by your STIHL servicing dealer.

Battery



WARNING



Risk of fire, explosion and/or burns, including chemical burns. Do not disassemble, crush, heat above 212 °F (100 °C), expose to fire or incinerate. Never expose the battery to microwaves or high pressures.

Do not place the battery on or near fires, stoves or in other high-temperature locations. Do not place the battery in direct sunlight or store it inside a vehicle in hot weather. Doing so may cause the battery to generate heat, rupture or ignite. Using the batteries in this manner may also result in a loss of performance and a shortened battery life.

In case of fire: stay clear of any vapors or gases generated, taking wind direction into account. If possible without danger, remove battery from the vicinity of the fire. In principle, cooling the battery or extinguishing the fire with water is possible. It is preferable to extinguish the fire with a multipurpose dry chemical fire extinguisher. As for any fire, evacuate the area and fight the fire from a safe distance. Once the fire has been extinguished, the area should be monitored (fire watch) in case of a flare-up, until the battery has cooled sufficiently. Restrict access to the area until completion of clean-up. Do not touch the burnt battery or any spilled liquids. Use inert absorbent to absorb spilled liquids.



Use and store the battery only within a temperature range from 14 °F (-10 °C) up to no more than 122 °F (+ 50 °C). Protect the battery from direct sunlight.



WARNING

Use STIHL batteries only with STIHL power tools, and charge them only with STIHL chargers. Replace battery with STIHL battery only. Use only genuine STIHL rechargeable batteries.

Charge the battery before use.



Do not immerse the battery in fluids.



WARNING

Do not open, drop, hit or damage battery. Never insert objects into the battery's cooling slots, since they may damage the battery. The battery contains safety features and devices which, if damaged, may cause the battery to generate heat, rupture or ignite. Never use or charge a defective, damaged, cracked or deformed battery.

Immediately discontinue use of the battery if, while using, charging or storing, it emits an unusual smell, feels hot or appears abnormal in any other way.

! WARNING

Fluid may leak from the battery if it is damaged or is not used properly – avoid contact with the skin! Leaking battery fluid can cause skin irritation and chemical burns. In the event of accidental contact, immediately rinse thoroughly with mild soap and water. If fluid gets into your eye(s), do not rub your eye(s) but rinse water over the open eye(s) for 15 minutes at least. Also seek medical attention immediately.

! WARNING

Never bridge (short circuit) the battery terminals with metallic objects, since this may damage the battery and possibly cause a fire. Keep a battery that is not in use away from metal objects (e.g. nails, coins, jewelry). Do not use metal containers for transporting batteries.

Store the battery out of reach of children in a cool and dry area away from direct sunlight and excess heat or cold (14 °F – 122 °F (-10 °C – +50 °C)).

Charger

Use only original STIHL chargers.

Use only for charging geometrically matching STIHL batteries with a maximum rated capacity of 50 Ah and a maximum voltage of 42 V.

Never charge defective, leaking or deformed batteries.

Connect the charger only to a power supply with the voltage and frequency specified on the rating plate. Always plug the charger into a properly installed

wall outlet. Do not use an extension cord unless absolutely necessary (see below).

Never use a charger with damaged housing, damaged power supply cord or damaged plug. Do not operate the charger if it has received a sharp blow, been dropped or otherwise damaged in any way.

Do not open or disassemble charger – there are no user serviceable parts inside.

Store charger out of the reach of children.



Protect the charger from rain and dampness. Keep charger dry.



Use and store charger only indoors in dry rooms.

Operate charger at temperatures between 41 °F (5 °C) and 104 °F (40 °C).

Allow the charger to cool down normally – do not cover it.

Never bridge the contacts of the charger with metallic objects (e.g. nails, coins, jewelry) – short circuit. The charger will be damaged by a short circuit.

In the event of smoke or fire in the charger, disconnect it from outlet immediately.

! WARNING

To reduce the risk of electric shock or short circuit, do not insert any objects into the charger's cooling slots.

! WARNING

The charger heats up during the charging process. Do not operate on an easily combustible surface (e.g. paper, cardboard, textiles) or in an easily combustible environment – risk of fire.

! WARNING

Do not operate in a hazardous location, i.e. in a location where there are combustible liquids (fumes), vapors or dusts. Chargers can produce sparks, which may ignite the dust or vapors – risk of explosion.



Check the charger's power supply cord and plug regularly for damage. If the power supply cord or plug is damaged, immediately disconnect the plug from the wall outlet to avoid the risk of electric shock.

Never jerk the power supply cord to disconnect it from the wall outlet. To unplug, grasp the plug, not the cord. Have a damaged power supply cord repaired by an experienced electrician.

Do not use the power supply cord for any other purpose, e.g. for carrying or hanging up the charger.

Never use power supply cords that do not comply with regulations.

Make sure the power supply cord is located and/or marked so that it will not be stepped on, tripped over, come in contact with sharp edges or moving parts or otherwise be subjected to damage or stress.

An extension cord should not be used unless absolutely necessary. If an extension cord must be used, plug the charger into a properly wired 16 gauge (AWG 16) or heavier gauge extension cord with blades that are the same number, size and shapes as the blades on the charger.

To reduce the risk of electric shock:

- Always connect the unit to a properly installed wall outlet.
- Make sure the insulation of the power supply cord and plug is in good condition.

Unplug the power supply cord from the outlet when charger is not in use.

Never store a battery in the charger.

THE USE OF THE POWER TOOL



Remove the battery from the power tool before:

- carrying out tests and adjustments or cleaning work
- working on the cutting attachment
- leaving the power tool unattended
- transporting the power tool
- storing the power tool

- performing repairs and maintenance work
- in the event of danger or in an emergency

Transporting the Unit



To reduce the risk of injury from blade contact, never carry or transport your power tool with the cutting blades moving.



Always switch off the power tool, move retaining latch to , remove the battery and fit the scabbard over the cutting blades – even when you carry the unit for short distances. When transporting it in a vehicle, properly secure the power tool to prevent turnover and damage.



Remove the battery from the power tool. This avoids the risk of the motor starting unintentionally.

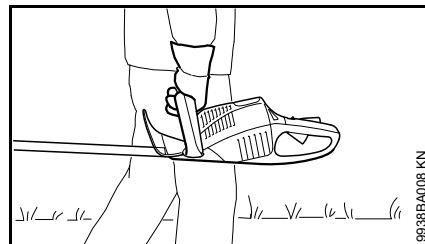

Carry the power tool by the handle – cutting blades behind you.

Before Starting Work



Always check your power tool for proper condition and operation before starting, particularly the trigger switch, trigger switch lockout, switch lever and retaining latch. The trigger switch, trigger switch lockout and switch lever must move freely and always spring back to the idle position (retaining latch on ). Never attempt to modify the controls or safety devices.

Your power tool is equipped with a system designed to quickly stop the cutting blades – they come to an immediate standstill as soon as you release the trigger switch and/or the switch lever on the loop handle.



Check this function at regular short intervals. To reduce the risk of injury, do not operate your power tool if the cutting blades continue to run. Contact your servicing dealer.



Never use a power tool that is damaged or not properly maintained.

Keep the handles clean and dry at all times; it is particularly important to keep them free of moisture, pitch, oil, grease or resin in order for you to maintain a firm grip and properly control your power tool.

! WARNING

The cutting blades must be properly tightened and in safe operating condition. Inspect for loose parts (nuts, screws, etc.) and for cracked, bent, warped or damaged blades. Regularly check the condition and tightness of the cutting blades – with the motor stopped, retaining latch on  and battery removed! Replace damaged cutting blades before using the power tool. Always keep blades sharp.

STIHL recommends that you always spray the cutting blades with STIHL resin solvent before starting work – with the motor stopped, retaining latch on  and battery removed! You can obtain this protective spray from your dealer. Apply generously.

Check contacts in battery compartment for foreign matter. Keep clean.

Fit the battery correctly – it must engage audibly.

For specific starting instructions, see the appropriate section of your instruction manual.

! WARNING

To reduce the risk of injury from blade contact, be absolutely sure that the cutting blades are clear of you and all other obstructions and objects, including the ground.

! WARNING

Your power tool is a one-person machine. Do not allow other persons in the general work area, even when starting.

During Operation**Holding and Controlling the Power Tool**

Always hold the unit firmly with both hands on the handles while you are working. Wrap your fingers and thumbs around the handles.

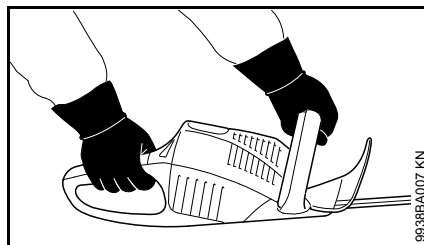
Right-Handers

Right hand on the control handle and left hand on the loop handle.

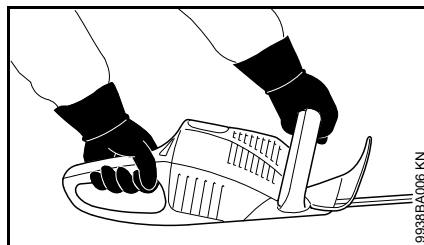
Left-Handers

Left hand on the control handle and right hand on the loop handle.

Make sure you have firm and secure footing and hold the unit so that the cutting blades are always away from your body.

! WARNING

Never attempt to operate your power tool with one hand. Loss of control of the power tool resulting in serious or fatal injury may result. To reduce the risk of cut injuries, keep hands and feet away from the cutting blades. Never touch moving cutting blades with your hand or any other part of your body. Do not touch the cutting blades while the motor is running. If the cutting blades become jammed by thick branches or other obstructions, switch off the motor immediately, move retaining latch to  and remove the battery before attempting to free the blades.

! WARNING

Do not overreach. Keep proper footing and balance at all times. Special care must be taken in slippery conditions (wet ground, snow) and in difficult, overgrown terrain. Watch for hidden obstacles such as tree stumps, roots and ditches to avoid stumbling. For better footing, clear away fallen branches, scrub and cuttings. Be extremely cautious when working on slopes or uneven ground.

Working Conditions

Operate your power tool only under good visibility and daylight conditions only. Work carefully.

Do not cut any material other than hedges or similar soft vegetation. Do not cut stems greater than 17 mm (0.7 inch) thick.

 **WARNING**

If the vegetation being cut or the surrounding ground is coated with a chemical substance (such as an active pesticide or herbicide), read and follow the instructions and warnings that accompanied the substance at issue.

 **WARNING**

Inhalation of certain dusts, especially organic dusts such as mold or pollen, can cause susceptible persons to have an allergic or asthmatic reaction. Substantial or repeated inhalation of dust and other airborne contaminants, in particular those with a smaller particle size, may cause respiratory or other illnesses. Control dust at the source where possible. Use good work practices, such as operating the unit so that the wind or operating process directs any dust raised by the power tool away from the operator. Follow the recommendations of EPA / OSHA / NIOSH and occupational and trade associations with respect to dust ("particulate matter.") When the inhalation of dust cannot be substantially controlled, i.e., kept at or near the ambient (background) level, the operator and any bystanders should wear a respirator approved by NIOSH / MSHA for the type of dust encountered.

If the hedge is very dusty or dirty, spray the blades with STIHL resin solvent from time to time during cutting. This helps

reduce blade friction as well as the aggressive effects of sap and the build-up of dirt particles.

Operating Instructions

 **WARNING**

In the event of an emergency, switch off the motor immediately, move retaining latch to  and remove the battery.

 **WARNING**

Before you start work, examine the hedge area for stones, fence wire, metal or other solid objects which could damage the cutting blades.

Take particular care when cutting hedges next to or against wire fences. Do not touch the wire with the cutting blades. When working close to the ground, make sure that no sand, grit or stones get between the cutting blades.

Striking solid foreign objects such as stones, fence wire or metal could damage the cutting attachment and may cause blades to crack, chip or break. STIHL does not recommend the use of your power tool when cutting in areas where the blades could contact such objects.

 **WARNING**

Observe the cutting blades at all times – do not cut any areas of the hedge that you cannot see. When cutting the top of a taller hedge, check the other side of the hedge frequently for bystanders, animals and obstructions. Do not damage the property of other persons

 **DANGER**



Do not rely on the tool's insulation against electric shock. To reduce the risk of electrocution, never operate this power tool in the vicinity of any wires or cables (power, etc.) which may be carrying electric current.

Check the cutting blades at regular short intervals during operation, or immediately if there is a noticeable change in cutting behavior:

- Switch off the motor.
- Move retaining latch to .
- Remove the battery.
- Check condition and tightness, look for cracks.
- Check sharpness.
- Replace damaged or dull cutting blades immediately, even if they have only superficial cracks.

The power tool may be used in rain and wetness. Dry the power tool after finishing work.

Your power tool is equipped with a system designed to quickly stop the cutting blades – they come to an immediate standstill as soon as you release the trigger switch and/or the switch lever on the loop handle.

! WARNING

To reduce the risk of injury from loss of control, never work on a ladder, in a tree or any other insecure support. Never hold the machine above shoulder height.

Be particularly alert and cautious when wearing hearing protection because your ability to hear warnings (shouts, alarms, etc.) is restricted.

! WARNING

To reduce the risk of fire, always clean plant residue, chips, leaves and excess lubricant off the motor.

After Finishing Work

Always clean dust and dirt off the power tool – do not use any grease solvents for this purpose.

Spray the blades with STIHL resin solvent. Run the motor briefly so that the solvent is evenly distributed.

MAINTENANCE, REPAIR AND STORING

If you make a warranty claim for a component which has not been serviced or maintained properly, STIHL may deny coverage.

! WARNING

Use only identical STIHL replacement parts for maintenance and repair. Use of non-STIHL parts may cause serious or fatal injury.

Strictly follow the maintenance and repair instructions in the appropriate section of your instruction manual. Please also refer to the maintenance chart in this manual.



Always move retaining latch to  and remove the battery from the power tool before carrying out any repairs or maintenance work, such as replacing the cutting blades. This avoids the risk of the motor starting unintentionally.

! WARNING

Always switch off the motor, move retaining latch to , remove the battery and make sure that the cutting tool is stopped before doing any maintenance or repair work or cleaning the power tool. Do not attempt any maintenance or repair work not described in your instruction manual. Have such work performed by your STIHL servicing dealer only.

Wear gloves when handling or performing maintenance on the blades.

! WARNING

Never repair damaged cutting attachments by welding, straightening or modifying the shape. This may cause parts of the cutting blades to come off and result in serious or fatal injuries.

Keep the cutting blades sharp. Tighten all nuts, bolts and screws after each use.

Regularly check the electrical contacts and ensure that the insulation of the power cord and plug of the charger is in good condition and show no sign of aging (brittleness).

Electrical components, e.g. power cord of charger, may only be repaired or replaced by a qualified electrician.

Clean plastic components with a cloth. Do not use aggressive detergents. They may damage the plastic.

Do not spray the machine with water.

Do not clean your machine with a pressure washer. The solid jet of water may damage parts of the machine.

Clean cooling air inlets in motor housing as necessary.

Keep the battery guides free from foreign matter – clean as necessary.

Store the power tool in a dry, locked location with the retaining latch on , the battery removed and out of reach of children.

General Power Tool Safety Warnings

This chapter relays the prescribed wording of general safety advice for handheld motor-operated electric hedge trimmers contained in UL 60745-1 and UL 60745-2-15.

The safety precautions and warnings on avoiding an electric shock given under "2) Electrical safety" do not apply to STIHL cordless electric power tools.



WARNING

Read all safety warnings and all instructions. Failure to follow the warnings and instructions may result in electric shock, fire and/or serious injury.

Save all warnings and instructions for future reference.

The term "power tool" in the warnings refers to your mains-operated (corded) power tool or battery-operated (cordless) power tool.

1) Work area safety

- a) **Keep work area clean and well lit.** Cluttered or dark areas invite accidents.
- b) **Do not operate power tools in explosive atmospheres, such as in the presence of flammable liquids, gases or dust.** Power tools create sparks which may ignite the dust or fumes.
- c) **Keep children and bystanders away while operating a power tool.** Distractions can cause you to lose control.

2) Electrical safety

- a) **Power tool plugs must match the outlet. Never modify the plug in any way. Do not use any adapter plugs with earthed (grounded) power tools.** Unmodified plugs and matching outlets will reduce risk of electric shock.
- b) **Avoid body contact with earthed or grounded surfaces such as pipes, radiators, ranges and refrigerators.** There is an increased risk of electric shock if your body is earthed or grounded.
- c) **Do not expose power tools to rain or wet conditions.** Water entering a power tool will increase the risk of electric shock.
- d) **Do not abuse the cord. Never use the cord for carrying, pulling or unplugging the power tool. Keep cord away from heat, oil, sharp edges or moving parts.** Damaged or entangled cords increase the risk of electric shock.
- e) **When operating a power tool outdoors, use an extension cord suitable for outdoor use.** Use of a cord suitable for outdoor use reduces the risk of electric shock.
- f) **If operating a power tool in a damp location is unavoidable, use a residual current device (RCD) protected supply.** Use of an RCD reduces the risk of electric shock.

3) Personal safety

- a) **Stay alert, watch what you are doing and use common sense when operating a power tool. Do not use a power tool while you are tired or under the influence of drugs, alcohol or medication.** A moment of inattention while operating power tools may result in serious personal injury.
- b) **Use personal protective equipment. Always wear eye protection.** Protective equipment such as dust mask, non-skid safety shoes, hard hat, or hearing protection used for appropriate conditions will reduce personal injuries.
- c) **Prevent unintentional starting. Ensure the switch is in the off-position before connecting to power source and/or battery pack, picking up or carrying the tool.** Carrying power tools with your finger on the switch or energizing power tools that have the switch on invites accidents.
- d) **Remove any adjusting key or wrench before turning the power tool on.** A wrench or a key left attached to a rotating part of the power tool may result in personal injury.
- e) **Do not overreach. Keep proper footing and balance at all times.** This enables better control of the power tool in unexpected situations.

- f) **Dress properly. Do not wear loose clothing or jewelry. Keep your hair, clothing and gloves away from moving parts.** Loose clothes, jewelry or long hair can be caught in moving parts.
- g) **If devices are provided for the connection of dust extraction and collection facilities, ensure these are connected and properly used.** Use of dust collection can reduce dust-related hazards.
- 4) Power tool use and care**
-
- a) **Do not force the power tool. Use the correct power tool for your application.** The correct power tool will do the job better and safer at the rate for which it was designed.
- b) **Do not use the power tool if the switch does not turn it on and off.** Any power tool that cannot be controlled with the switch is dangerous and must be repaired.
- c) **Disconnect the plug from the power source and/or the battery pack from the power tool before making any adjustments, changing accessories, or storing power tools.** Such preventive safety measures reduce the risk of starting the power tool accidentally.
- d) **Store idle power tools out of the reach of children and do not allow persons unfamiliar with the power tool or these instructions to operate the power tool.** Power tools are dangerous in the hands of untrained users.
- e) **Maintain power tools. Check for misalignment or binding of moving parts, breakage of parts and any other condition that may affect the power tool's operation. If damaged, have the power tool repaired before use.** Many accidents are caused by poorly maintained power tools.
- f) **Keep cutting tools sharp and clean.** Properly maintained cutting tools with sharp cutting edges are less likely to bind and are easier to control.
- g) **Use the power tool, accessories and tool bits etc. in accordance with these instructions, taking into account the working conditions and the work to be performed.** Use of the power tool for operations different from those intended could result in a hazardous situation.
- 5) Battery tool use and care**
-
- a) **Recharge only with the charger specified by the manufacturer.** A charger that is suitable for one type of battery pack may create a risk of fire when used with another battery pack.
- b) **Use power tools only with specifically designated battery packs.** Use of any other battery packs may create a risk of injury and fire.
- c) **When battery pack is not in use, keep it away from other metal objects, like paper clips, coins, keys, nails, screws or other small metal objects, that can make a connection from one terminal to another.** Shorting the battery terminals together may cause burns or a fire.
- d) **Under abusive conditions, liquid may be ejected from the battery; avoid contact. If contact accidentally occurs, flush with water. If liquid contacts eyes, additionally seek medical help.** Liquid ejected from the battery may cause irritation or burns.
- 6) Service**
-
- a) **Have your power tool serviced by a qualified repair person using only identical replacement parts.** This will ensure that the safety of the power tool is maintained.
- Hedge Trimmer Safety Warnings**
-
- **Keep all parts of the body away from the cutter blade. Do not remove cut material or hold material to be cut when blades are moving. Make sure the switch is off when**

clearing jammed material. Blades coast after turn off. A moment of inattention while operating the hedge trimmer may result in serious personal injury.

- **Carry the hedge trimmer by the handle with the cutter blade stopped.** Proper handling of the hedge trimmer will reduce possible personal injury from the cutter blades.
- **Hold the power tool by insulated gripping surfaces only, because the cutter blade may contact hidden wiring.** Cutter blades contacting a "live" wire may make exposed metal parts of the power tool "live" and could give the operator an electric shock.

! DANGER

- **Keep hands away from blade.** Contact with blade will result in serious personal injury.

Using the Unit

Cutting Season

Observe country-specific or municipal rules and regulations for cutting hedges.

- Do not use your power tool during other people's rest periods.

Cutting Sequence

- Use lopping shears or a chain saw to cut out thick branches first.
- Cut both sides of the hedge first, then the top.

Recommendation: Only cut hedges that are no more than chest height.

Disposal

- Do not throw cuttings into the garbage can – they can be composted!

Working Techniques

Vertical cut

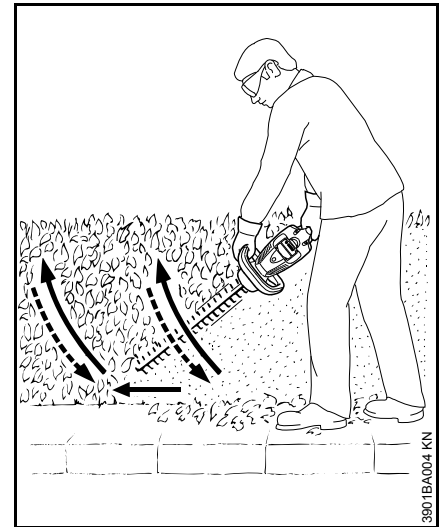

Swing the cutting blade from the bottom upwards in an arc – lower the nose of the blade, move along the hedge and then swing the blade up again in an arc.

Any working position above head height is tiring. To minimize the risk of accidents, work in such positions for short periods only.

Horizontal cut

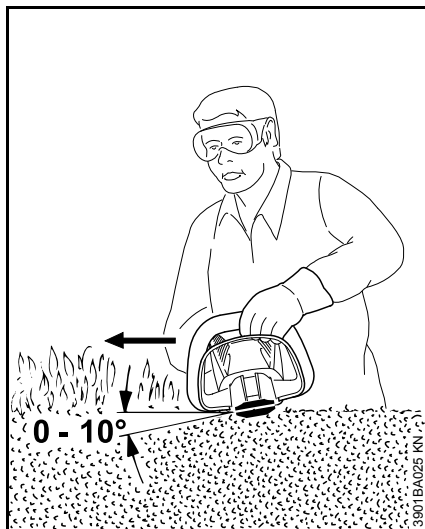

Hold the cutting blade at an angle of 0° to 10° as you swing the hedge trimmer horizontally, using both sides of the blade.

Swing the cutting blade in an arc towards the outside of the hedge so that the cuttings are swept to the ground.

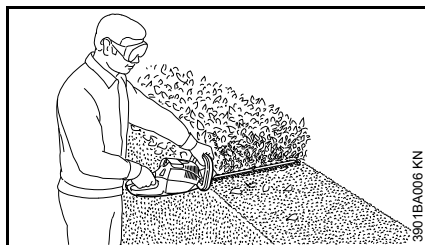

Repeat the procedure several times on wide hedges.

Connecting Charger to Power Supply

Power supply (mains) voltage and operating voltage must be the same.

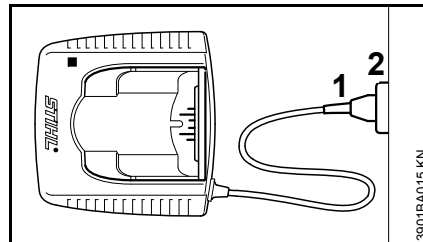

- Insert the plug (1) in the wall outlet (2).

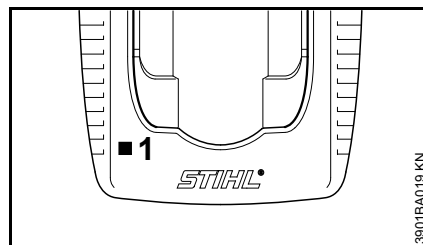

A self test is performed after the charger is connected to the power supply. During this process, the light emitting diode (1) on the charger lights up green for about 1 second, then red and goes off again.

Charging the Battery

When delivered, the battery is not fully charged.

It is advisable to charge the battery completely before using it for the first time.

- Connect the charger to the power supply – mains voltage and operating voltage of the charger must be the same – see "Connecting Charger to Power Supply."

Operate the charger only in a closed, dry space at ambient temperatures between 41 °F (5 °C) and 104 °F (40 °C).

Only charge dry batteries. Allow a damp battery to dry before charging.

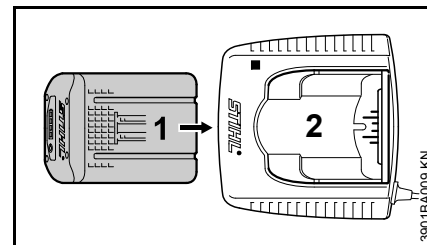

- Slide the battery (1) into the charger (2) until you start to feel resistance – then push it in until it engages.

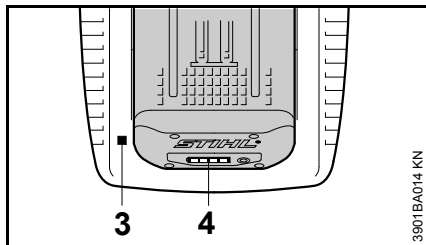

The LED (3) on the charger comes on when the battery is inserted – see "LED on Charger."

Charging begins as soon as the LEDs (4) on the battery glow green – see "LEDs on Battery."

Charge time depends on a number of factors, including battery condition, ambient temperature, etc., and may therefore vary from the times specified.

The battery heats up during operation in the power tool. If a hot battery is inserted in the charger, it may be necessary to cool it down before charging. The charging process begins only after the battery has cooled down. The time required for cooling may prolong the charge time.

The battery and charger heat up during the charging process.

AL 300, AL 500 Chargers

The AL 300 and AL 500 chargers are equipped with a battery cooling fan, which can be heard during operation.

AL 100 Charger

The AL 100 charger has no fan and waits for the battery to cool down before starting the charging process. The battery is cooled by heat dissipation in the ambient air.

End of Charge

The charger switches itself off automatically when the battery is fully charged:

- LEDs on the battery go off.
- The LED on the charger goes off.
- The charger's fan is switched off (if charger is so equipped).

Remove the fully charged battery from the charger.

Light Emitting Diodes (LED) on Battery

Four LEDs show the battery's state of charge and any problems that occur in the battery or machine.

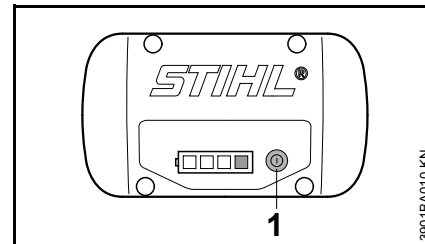

- Press button (1) to activate the display – the display goes off automatically after 5 seconds.

The LEDs can glow or flash green or red.

■ LED glows continuously green.

⚡ LED flashes green.

■ LED glows continuously red.

⚡ LED flashes red.

During charging

The LEDs glow continuously or flash to indicate the progress of charge.

A green flashing LED indicates the capacity that is currently being charged.

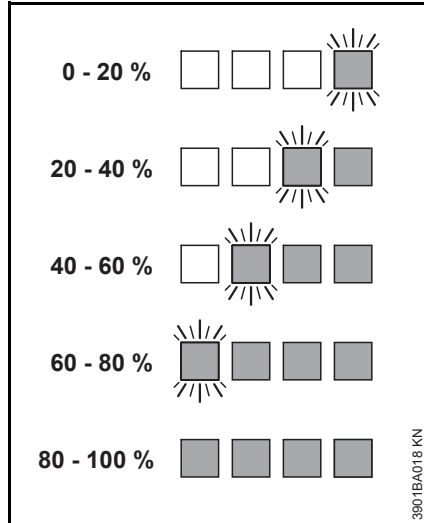

The LEDs on the battery go off automatically when the charge process is completed.

If the LEDs on the battery flash or glow red – see "If the red LEDs glow continuously / flash".

During Operation

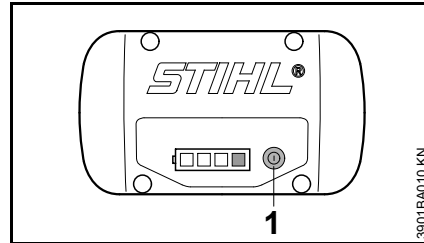

- Press button (1) to activate the display – the display goes off automatically after 5 seconds.

The green LEDs glow continuously or flash to indicate the state of charge.

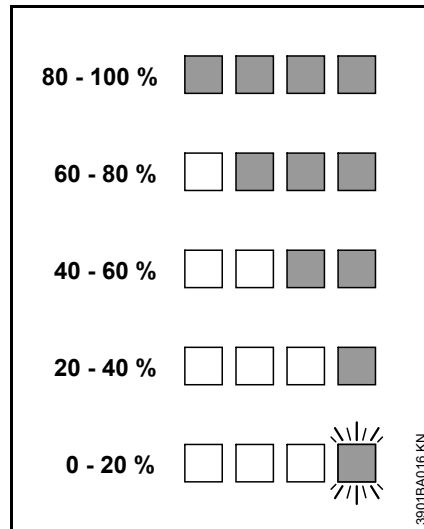

If the LEDs on the battery flash or glow red – see "If the red LEDs glow continuously / flash".

If the red LEDs glow continuously / flash

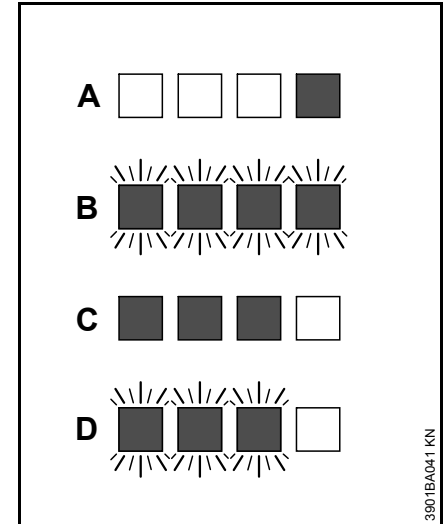

A	1 LED glows continuously red:	Battery is too hot ^{1) 2)} /cold ¹⁾
B	4 LEDs flash red	Malfunction in battery ³⁾
C	3 LEDs glow continuously red:	Machine is too hot – allow it to cool down.
D	3 LEDs flash red	Malfunction in machine ⁴⁾

- 1) When charging: Charge process starts automatically after the battery has cooled down / warmed up.
- 2) During operation: Machine cuts out – allow battery to cool down; it may be necessary to take the battery out of the machine for this purpose.

- 3) Electromagnetic problem or fault. Take the battery out of the machine and refit it. Switch on the machine – if the LEDs continue to flash, the battery is faulty and must be replaced.
- 4) Electromagnetic problem or fault. Take the battery out of the tool. Use a blunt tool to remove dirt from the contacts in the battery compartment. Clean dirty cutting blades. Refit the battery. Switch on the machine – if the light emitting diodes still flash, the machine is faulty and must be checked by a servicing dealer – STIHL recommends an authorized STIHL servicing dealer.

Light Emitting Diodes (LED) on Charger

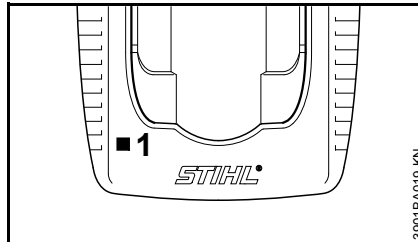

The LED (1) on the charger may glow continuously green or flash red.

Green continuous light ...

... indicates the following:

The battery

- is being charged
- is too hot and must cool down before charging

See also "LEDs on battery".

The green LED on the charger goes off as soon as the battery is fully charged.

Red flashing light ...

... may indicate the following:

- No electrical contact between battery and charger – remove and refit the battery
- Malfunction in battery – see also "LEDs on Battery".
- Malfunction in charger – have checked by a servicing dealer. STIHL recommends an authorized STIHL servicing dealer.

Switching On

A factory-new battery is not fully charged.

Recommendation: Fully charge the battery before using it for the first time.

- If necessary, remove the cover from the battery compartment before fitting the battery, i.e. depress both locking tabs to unlock and remove the cover.

Fitting the Battery

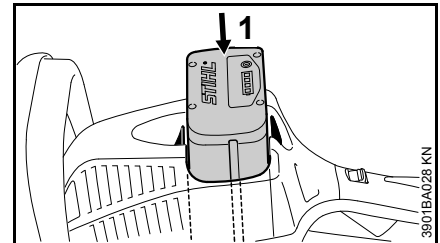



- Insert the battery (1) in the power tool – the battery slides into the compartment – press it down carefully until it snaps into position – the battery must be flush with the top of the housing.

Switching on the Machine

- Make sure you have a secure and firm footing.
- Stand upright – hold the power tool in a relaxed position.

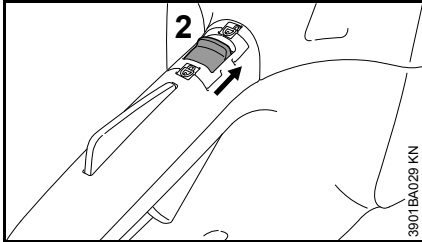
- Make sure the cutting attachment is not touching the ground or any other objects.
- Hold the power tool with both hands – one hand on the control handle – one hand on the loop handle.



- Unlock the power tool by moving the retaining latch (2) to .

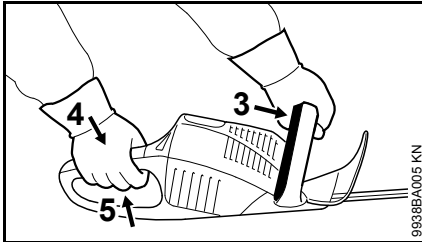

- Push the switch lever (3) against the loop handle and hold it there.
- Push down the trigger switch lockout (4) and depress the trigger switch (5) and hold them in that position.

The motor runs only if the retaining latch (2) is on  and the switch lever (3) and trigger switch (5) are operated simultaneously.

Trigger

Motor speed can be controlled with the trigger switch. Depress the trigger switch to accelerate the motor.

Switching Off

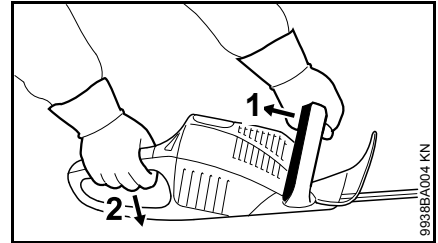

- Release the switch lever (1) and the trigger switch (2).

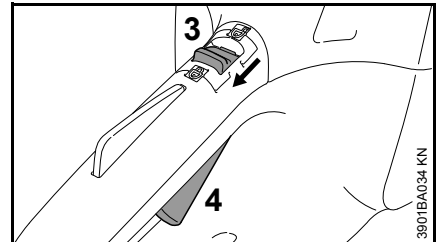

- Move the retaining latch (3) to  – the trigger switch (4) cannot be operated – the power tool is locked to prevent start-up.

Always remove the battery from the power tool during work breaks and after finishing work.

Remove the battery.

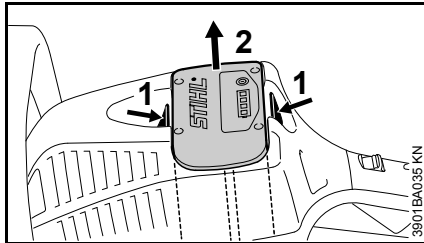

- Press in both locking tabs (1) at the same time to unlock the battery.
- Take the battery (2) out of the housing.

When the machine is not in use, store it in such a way that it does not endanger others.

Secure it against unauthorized use.

Storing the Machine

- Move the retaining latch to .
- Remove the battery.
- Clean the cutting blades, check condition and spray them with STIHL resin solvent.
- Fit the blade scabbard.
- Thoroughly clean the machine, especially the cooling air inlets.
- Store the machine in a dry, locked location – the blade scabbard can be mounted to the wall for this purpose. Keep out of the reach of children and other unauthorized persons.

Cover for Battery Compartment

In some markets the machine comes with a cover for the battery compartment. It protects the battery compartment from contamination.

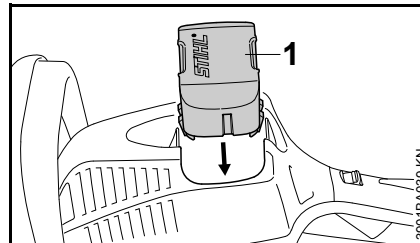

- After finishing work, slide the cover (1) home until it engages audibly in position.

Storing the Battery

- Take the battery out of the power tool or the charger.
- Store indoors in a dry and safe location. Keep out of the reach of children and other unauthorized persons and protected from contamination.
- Do not store spare batteries unused – use in rotation.

To optimize the life of the battery, store it at a state of charge of about 30%.

Storing the Charger

- Remove the battery.
- Disconnect the plug from the wall outlet.
- Store the charger indoors in a dry and secure location. Keep out of the reach of children and other unauthorized persons and protected from contamination.

Sharpening Instructions

When cutting performance and behavior begin to deteriorate, i.e. blades frequently snag on branches: Resharpener the cutting blades.

It is best to have the cutting blades resharpened by a dealer on a workshop sharpener. STIHL recommends a STIHL servicing dealer.

It is also possible to use a flat crosscut sharpening file. Hold the sharpening file at the prescribed angle (see "Specifications").

- Only sharpen the cutting edge – do not file blunt projecting parts of the cutting blade or the cutting blade guard (see "Main Parts and Controls")
- Always file towards the cutting edge.
- The file only sharpens on the forward stroke – lift it off the blade on the backstroke.
- Use a whetstone to remove burr from cutting edge.
- Remove as little material as possible.
- After sharpening, clean away filing or grinding dust and then spray the cutting blades with STIHL resin solvent.

NOTICE

Do not operate your machine with dull or damaged cutting blades. This may cause overload and will give unsatisfactory cutting results.

Maintenance and Care

The following intervals apply for normal operating conditions. If your daily working time is longer or operating conditions are difficult (very dusty work area, etc.), shorten the specified intervals accordingly. Move the retaining latch to  and remove the battery before performing any work on the power tool.		before starting work	after finishing work or daily	weekly	monthly	every 12 months	if problem	if damaged	as required
Complete machine	Visual inspection (condition)	X							
	Clean		X						
Controls (retaining latch, trigger switch lockout, trigger switch and switch lever)	Check operation	X							
	Clean		X						X
Two-hand control	Check function – blades must quickly come to a standstill when the trigger and/or switch lever is released	X							
Cooling air inlet	Visual inspection		X						
	Clean								X
All accessible screws and nuts	Re-tighten								X
Battery	Visual inspection	X					X	X	
Battery compartment	Clean	X							X
	Check operation (eject battery)	X							
Cutting blades	Visual inspection	X					X	X	
	Clean ¹⁾		X						
	Sharpen							X	X
Gear assembly and connecting rod	Have checked by servicing dealer ²⁾ after every 50 hours of operation								
	Have STIHL gear grease replenished every 50 hours of operation by servicing dealer ²⁾								
Safety labels	Replace							X	

¹⁾ Spray with STIHL resin solvent after cleaning

²⁾ STIHL recommends an authorized STIHL servicing dealer.

Main Parts

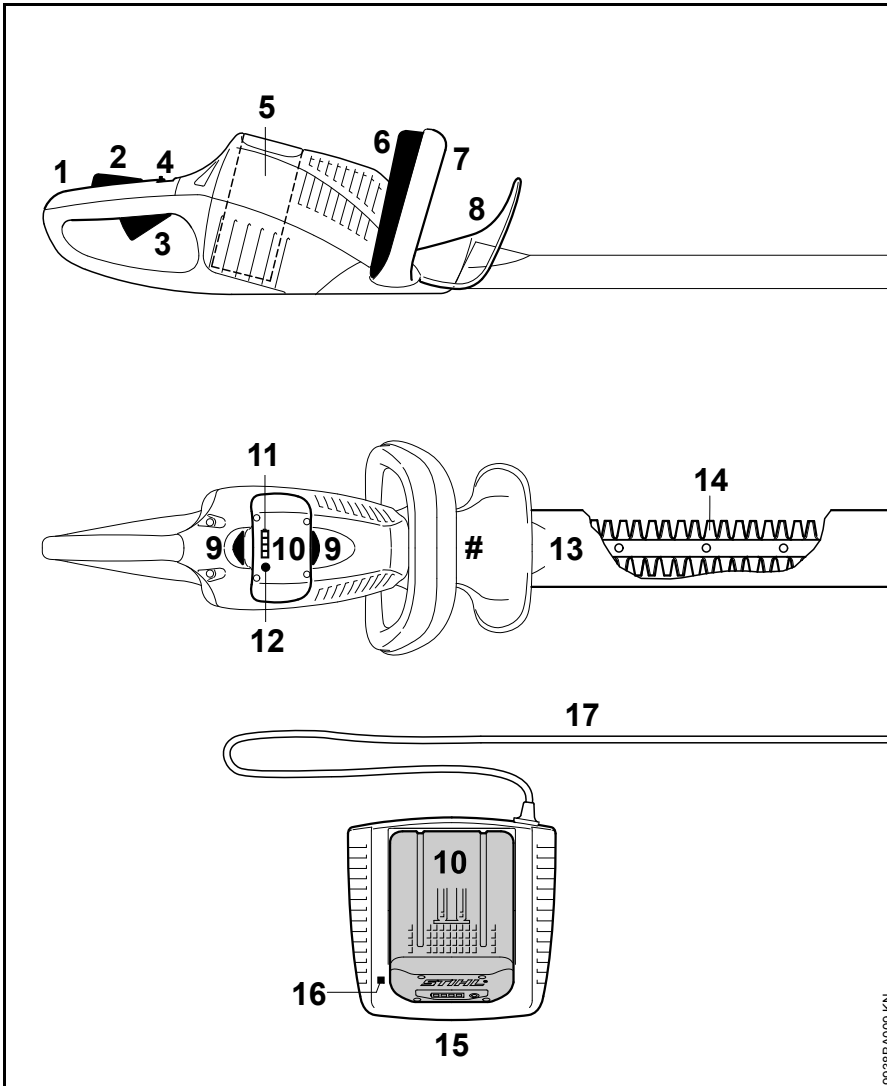

- 1 Control Handle
- 2 Trigger Switch Lockout
- 3 Trigger Switch
- 4 Retaining Latch
- 5 Battery Compartment
- 6 Switch Lever
- 7 Loop Handle
- 8 Hand Guard
- 9 Battery Locking Tabs
- 10 Battery
- 11 Light Emitting Diodes (LED) on Battery
- 12 Push Button
- 13 Blade Scabbard
- 14 Cutting Blades
- 15 Charger
- 16 Light Emitting Diode (LED) on Charger
- 17 Power Supply Cord
- # Serial Number

0938BA009 KN

Definitions

- 1. Control Handle**
The handle of the hedge trimmer held by the rear hand.
- 2. Trigger Switch Lockout**
Must be depressed before the trigger switch can be activated.
- 3. Trigger Switch**
Switches the motor on and off and controls the speed of the motor.
- 4. Retaining Latch**
Locks or unlocks the trigger switch.
- 5. Battery Compartment**
Accommodates the battery in the unit.
- 6. Switch Lever**
Designed so that the cutting blades can only be activated if both it and the trigger switch are simultaneously in the depressed position. Located next to the front handle.
- 7. Loop Handle**
For easy control of machine during cutting work.
- 8. Hand Guard**
Limits useable grip area for front hand away from cutting blades. Helps protect hand from cuttings.
- 9. Battery Locking Tabs**
Secure the battery in the unit.
- 10. Battery**
Supplies the motor with electrical power.
- 11. Light Emitting Diodes (LED) on Battery**
Indicate the state of charge and operating condition of the battery.
- 12. Push Button**
For activating light emitting diodes (LED) on battery.
- 13. Blade Scabbard**
Covers cutting blades when hedge trimmer is not in use.
- 14. Cutting Blades**
Steel blades for cutting hedges and shrubs.
- 15. Charger**
Charges the battery.
- 16. Light Emitting Diode (LED) on Charger**
Indicates charger operating mode and certain problems.
- 17. Power Supply Cord**
Supplies electric current to charger.

Specifications

Battery

Type:	Lithium-ion
Designation:	AP, AR
Rated capacity in Ah ¹⁾ :	See rating plate
Stored energy in Wh ²⁾ :	See rating plate

- ¹ Rated capacity calculated pursuant to IEC 61960. Usable energy available to the operator will be less.
- ² The battery is marked with its stored energy as provided by the cell manufacturer. Usable energy available to the operator will be less.

The machine may be operated only with original STIHL AP and AR rechargeable batteries. If powering the HSA 66 with the AP 500 S, always use in combination with the AP Battery Bag with Connecting Cord and AP Adapter.

Power tool running time is dependent on the stored energy of the battery.

STIHL AP series and AR series rechargeable batteries may be charged only with original STIHL AL series chargers.

For full compatibility information and approximate battery run times, see www.stihl.com/battery-life.

STIHL AP series and AR series rechargeable batteries may be charged only with original STIHL AL series chargers.

Charger

AL 100

Power supply: 120 V / 60 Hz
 Rated current: 1.3 A
 Power consumption: 75 W
 Charge current: 1.6 A
 Insulation: II,  (double insulated)

AL 300

Power supply: 120 V / 60 Hz
 Rated current: 4.7 A
 Power consumption: 330 W
 Charge current: 6.5 A
 Insulation: II,  (double insulated)

AL 500

Power supply: 120 V / 60 Hz
 Rated current: 4.8 A
 Power consumption: 570 W
 Charge current: 12 A
 Insulation: II,  (double insulated)

Cutting Attachment

Tooth spacing: 1.2 in (30 mm)
 Stroke rate: 3,000 rpm
 Cutting length: 20" (500 mm)
 Sharpening angle to horizontal: 35°

Weight

without battery, with cutting attachment, without blade scabbard

HSA 66: 6.8 lbs (3.1 kg)

Transporting Batteries

STIHL batteries comply with the requirements set forth in UN-Manual ST/SG/AC.10/11/Rev.5/Part III, Subsection 38.3.

Commercial air, vessel and ground transportation of lithium ion cells and batteries is regulated. The battery is classified as a UN 3480, Class 9, packaging group 2 product. Shipping it, either as a complete tool or the battery, requires compliance with all applicable shipping regulations. Check with the ground, vessel, air cargo or passenger airline to determine if transport is prohibited or subject to restrictions or exemptions prior to shipping or travel.

Normally, no further conditions have to be fulfilled by the user to transport STIHL batteries by road to the power tool's operating site. Check and comply with any special regulations that may apply to your situation.

FCC 15 Compliance Statement for Power Tool and Charger

This device complies with part 15 of the FCC Rules. Operation is subject to the following two conditions:

- this device may not cause harmful interference.
- this device must accept any interference received, including interference that may cause undesired operation.

Note: This equipment has been tested and found to comply with the limits for a Class B digital device, pursuant to part 15 of the FCC Rules. These limits are designed to provide reasonable protection against harmful interference in a residential installation. This equipment generates, uses and can radiate radio frequency energy and, if not installed and used in accordance with the instructions, may cause harmful interference to radio communications. However, there is no guarantee that interference will not occur in a particular installation. If this equipment does cause harmful interference to radio or television reception, which can be determined by turning the equipment off and on, the user is encouraged to try to correct the interference by one or more of the following measures:

- reorient or relocate the receiving antenna,
- increase the separation between the equipment and receiver,

English

- connect the equipment into an outlet on a circuit different from that to which the receiver is connected,
- consult the dealer or an experienced radio/TV technician for help.

Do not change or modify this product in any way unless specifically allowed in this manual, since this could void your authority to operate it.

Troubleshooting

Always remove the battery before carrying out any work on the power tool.

Fault	Cause	Remedy
Power tool does not run when switched on	No electrical contact between power tool and battery	Remove battery, visually inspect the contacts and reinsert the battery
	Battery is low on charge (1 LED on battery flashes green)	Charging the battery
	Battery too hot / too cold (1 LED on battery is red)	Allow battery to cool down / allow battery to warm up slowly at temperature of approx. 59 °F - 68 °F (15 °C - 20 °C)
	Error in battery (4 LEDs on battery flash red)	Remove the battery from the power tool and reinsert it. Switch on the power tool – if the LEDs still flash, the battery is faulty and must be replaced
	Unit too hot (3 LEDs on battery are red)	Let the power tool cool off
	Electromagnetic problem or fault in power tool (3 LEDs on battery flash red)	Remove the battery from the power tool and reinsert it. Switch on the power tool – if the LEDs still flash, the power tool has a malfunction and must be checked by a servicing dealer ¹⁾
	Blade clogged/dirty (3 LEDs on battery flash red)	Clean the blades and spray with STIHL resin solvent – if the LEDs still flash, the power tool has a malfunction and must be checked by a servicing dealer ¹⁾
	Moisture in the power tool and/or battery	Let the power tool/battery dry
Power tool cuts out during operation	Battery or power tool electronics too hot	Remove battery from the power tool, let battery and power tool cool off
	Electric or electromagnetic interference	Remove battery and reinsert it
Runtime is too short	Battery is not completely charged	Charging the battery
	Service life of battery has been reached or exceeded	Check battery ¹⁾ and replace
	Blade clogged/dirty	Clean the blades, spray with STIHL resin solvent
	Blade warped	Have blades checked by servicing dealer ¹⁾

Always remove the battery before carrying out any work on the power tool.

Fault	Cause	Remedy
Battery gets stuck during insertion in the power tool/charger	Guides dirty	Carefully clean guides
Battery does not charge although the LEDs on the charger are green	Battery too hot / too cold (1 LED on battery is red)	Allow battery to cool down / allow battery to warm up slowly at temperature of approx. 59 °F - 68 °F (15 °C - 20 °C) Operate the charger only in a closed, dry space at ambient temperatures of 41 °F - 104 °F (5 °C - 40 °C)
Light emitting diode on charger flashes red	No electrical contact between charger and battery	Remove battery and reinsert it
	Error in battery (4 LEDs on battery flash red for approx. 5 seconds)	Remove the battery from the power tool and reinsert it. Switch on the power tool – if the LEDs still flash, the battery is faulty and must be replaced
	Fault in charger	Have charger checked by servicing dealer ¹⁾

¹⁾ STIHL recommends STIHL dealers

Maintenance and Repairs

Users of this unit should carry out only the maintenance operations described in this manual. STIHL recommends that other repair work be performed only by authorized STIHL servicing dealers using genuine STIHL replacement parts.

Genuine STIHL parts can be identified by the STIHL part number, the **STIHL** logo and, in some cases, by the STIHL parts symbol . The symbol may appear alone on small parts.

For repairs of any component of this unit's air emissions control system, please refer to the air emissions systems warranty in this manual.

Battery Recycling

Battery Recycling Information



STIHL is committed to the development of products that are environmentally responsible. This commitment does not stop when the product leaves the STIHL dealer. STIHL has partnered with the RBRC (Rechargeable Battery Recycling Corporation) to promote the collection and recycling of spent STIHL lithium ion batteries in the United States and Canada. The RBRC seal can be found on every STIHL rechargeable battery and indicates that STIHL has prepaid for recycling the battery. The seal has a toll free phone number (1-800-822-8837) that connects you to information on battery recycling locations and information on battery disposal bans or restrictions in your area. You can also return your spent battery to any STIHL authorized servicing dealer for recycling free of charge.

Disposal

Observe all country-specific waste disposal rules and regulations.

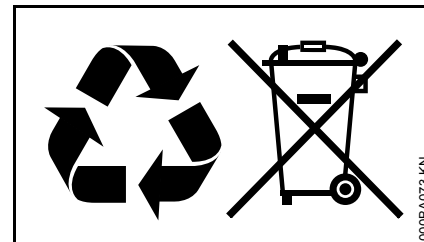

STIHL products must not be thrown in the garbage can. Take the product, accessories and packaging to an approved disposal site for environment-friendly recycling.

Contact your STIHL servicing dealer for the latest information on waste disposal.

Limited Warranty

STIHL Incorporated Limited Warranty Policy for Non-Emission-Related Parts and Components

This product is sold subject to the STIHL Incorporated Limited Warranty Policy, available at

www.stihlusa.com/warranty.html.

It can also be obtained from your authorized STIHL dealer or by calling 1-800-GO-STIHL (1-800-467-8445).

A separate emissions control system warranty is provided for emission-related components.

Trademarks

STIHL Registered Trademarks

STIHL®

STIHL®



The color combination orange-grey (U.S. Registrations #2,821,860; #3,010,057, #3,010,058, #3,400,477; and #3,400,476)



AutoCut®

FARM BOSS®

iCademy®

MAGNUM®

MasterWrench Service®

MotoMix®

OILOMATIC®

ROCK BOSS®

STIHL Cutquik®

STIHL DUROMATIC®

STIHL Quickstop®

STIHL ROLLOMATIC®

STIHL WOOD BOSS®

TIMBERSPORTS®

WOOD BOSS®

YARD BOSS®

Some of STIHL's Common Law Trademarks



Team **STIHL**™

4-MIX™

BioPlus™

Easy2Start™

EasySpool™

ElastoStart™

Ematic™

FixCut™

IntelliCarb™

Master Control Lever™

Micro™

Pro Mark™

Quiet Line™

STIHL M-Tronic™

STIHL OUTFITTERS ™

STIHL PICCO ™

STIHL PolyCut ™

STIHL PowerSweep ™

STIHL Precision Series ™

STIHL RAPID ™

STIHL SuperCut ™

TapAction ™

TrimCut ™

This listing of trademarks is subject to change.

Any unauthorized use of these trademarks without the express written consent of

ANDREAS STIHL AG & Co. KG,
Waiblingen is strictly prohibited.

Addresses

STIHL Inc.
536 Viking Drive
P.O. Box 2015
Virginia Beach, VA
23452-2015

Contenido

Acerca de este manual de instrucciones	31
Medidas de seguridad y técnicas de manejo	31
Advertencias generales de seguridad para herramientas motorizadas	40
Uso	43
Conexión del cargador al suministro de energía eléctrica	44
Carga de la batería	44
Diodos fotoemisores (LED) de la batería	45
Diodos fotoemisores (LED) del cargador	47
Encendido de la máquina	48
Apagado de la máquina	49
Almacenamiento de la máquina	49
Instrucciones de afilado	50
Información para mantenimiento	51
Componentes importantes	52
Especificaciones	53
Localización de averías	56
Información de reparación	58
Reciclado de las baterías	58
Desecho	58
Garantía limitada	59
Marcas comerciales	59
Direcciones	60

Permita que solamente las personas que comprenden la materia tratada en este manual manejen su cortasetos.

Para obtener el rendimiento y satisfacción máximos del cortasetos STIHL, es importante que lea, comprenda y respete las medidas de seguridad y las instrucciones de uso y mantenimiento dadas en el capítulo "Medidas de seguridad y técnicas de uso", antes de usar su cortasetos. Para información adicional, puede acudir a www.stihlusa.com.

Comuníquese con su representante de STIHL o el distribuidor de STIHL para su zona si no se entiende alguna de las instrucciones dadas en el presente manual.



ADVERTENCIA

Dado que el cortasetos es una herramienta de corte de gran velocidad, es necesario tomar medidas especiales de seguridad para reducir el riesgo de lesiones. El uso descuidado o inadecuado puede causar lesiones graves e incluso mortales.

STIHL

Este manual de instrucciones está protegido por derechos de propiedad intelectual. Todos los derechos reservados, especialmente los derechos de reproducción, traducción y procesamiento con sistemas electrónicos.

Acerca de este manual de instrucciones

Pictogramas

Todos los pictogramas que se encuentran fijados o grabados en la máquina se muestran y explican en este manual.

Símbolos en el texto

Muchas de las instrucciones de uso y seguridad vienen acompañadas de ilustraciones.

Los pasos individuales o procedimientos descritos en el manual pueden estar señalados en diferentes maneras:

- Se usa un punto para denotar un paso o procedimiento.

Una descripción de un paso o procedimiento que se refiere directamente a una ilustración puede contener números de referencia que aparecen en la ilustración. Ejemplo:

- Suelte el tornillo (1).
- Palanca (2)...

Además de las instrucciones de uso, en este manual pueden encontrarse párrafos a los que usted debe prestar atención especial. Tales párrafos están marcados con los símbolos y las palabras identificadoras:

PELIGRO

Identifica una situación de peligro que, de no evitarse, causará lesiones graves o mortales.

ADVERTENCIA

Identifica una situación de peligro que, de no evitarse, podría causar lesiones graves o mortales.

INDICACIÓN

Indica el riesgo de daños a la propiedad, incluidos la máquina o sus componentes.

Mejoramientos técnicos

La filosofía de STIHL es mejorar continuamente todos sus productos. Como resultado de ello, periódicamente se introducen cambios de diseño y mejoras. Por lo tanto, es posible que algunos cambios, modificaciones y mejoras no se describan en este manual. Si las características de funcionamiento o la apariencia de su máquina difieren de las descritas en este manual, comuníquese con el concesionario STIHL para obtener la ayuda que requiera.

Medidas de seguridad y técnicas de manejo



Dado que el cortasetos es una herramienta de corte motorizada, con cuchillas afiladas, que funciona con electricidad, es necesario tomar medidas especiales de seguridad para reducir el riesgo de lesiones.



Es importante que usted lea, comprenda bien y respete las siguientes advertencias y medidas de seguridad. Lea el manual de instrucciones y las precauciones de seguridad periódicamente. El uso descuidado o inadecuado puede causar lesiones graves o incluso la muerte.

Pida a su concesionario STIHL que le enseñe el manejo de la herramienta motorizada. Respete todas las disposiciones, reglamentos y normas de seguridad locales del caso.

Es posible que el uso de herramientas motorizadas que producen ruido esté restringido a determinados horarios por reglamentos nacionales y locales.

ADVERTENCIA

No preste ni alquile nunca su herramienta motorizada sin entregar el manual de instrucciones. Asegúrese de

que todas las personas que utilicen el dispositivo hayan comprendido la información que contiene este manual.

ADVERTENCIA

El uso de esta máquina puede ser peligroso. Si la herramienta de corte llega a tener contacto con parte alguna de su cuerpo, le causará cortaduras.

Use el cortasetos únicamente para cortar setos, arbustos, matorrales y materiales similares.

ADVERTENCIA

No debe usarse para ningún otro propósito ya que el uso indebido puede resultar en lesiones personales o daños a la propiedad, incluso daños de la máquina.

ADVERTENCIA

Nunca se debe permitir a los niños que usen esta herramienta motorizada. No se debe permitir la proximidad de otras personas, especialmente de niños, ni de animales en los lugares donde se esté utilizando la máquina.

ADVERTENCIA

Para reducir el riesgo de ocasionar lesiones a las personas en la cercanía y daños a la propiedad, nunca deje la herramienta motorizada en marcha desatendida. Cuando no está en uso (por ejemplo durante el descanso), apáguela y asegúrese que las personas no autorizadas no puedan usarla. Para ello, mueva el pestillo de retención a la posición  y extraiga la batería de la herramienta motorizada.

Las medidas de seguridad y avisos contenidos en este manual se refieren al uso de todos los cortasetos STIHL. Los distintos modelos pueden contar con piezas y controles diferentes. Vea la sección correspondiente de su manual de instrucciones para tener una descripción de los controles y la función de los componentes de su modelo.

Siempre retire la batería y mueva el pestillo de retención a la posición  antes de trasladar o guardar la herramienta motorizada o realizar alguna tarea sobre ésta. Esto evita el riesgo de que el motor arranque inesperadamente.

STIHL recomienda el uso de piezas de repuesto originales de STIHL. Estas han sido diseñadas específicamente para su modelo y satisfacen sus necesidades de rendimiento.

El uso seguro de un cortasetos atañe a

1. el operador
2. la herramienta motorizada
3. el uso de la herramienta motorizada.

EL OPERADOR

Condición física

Usted debe estar en buenas condiciones físicas y psíquicas y no encontrarse bajo la influencia de ninguna sustancia (drogas, alcohol, etc.) que le pueda restar visibilidad, destreza o juicio. No maneje esta máquina cuando está fatigado.

ADVERTENCIA

Esté alerta. Si se cansa, tómese un descanso. El cansancio puede provocar una pérdida del control. El uso de cualquier herramienta motorizada es fatigoso. Si usted padece de alguna dolencia que pueda ser agravada por la fatiga, consulte a su médico antes de utilizar esta máquina.

Vestimenta adecuada

ADVERTENCIA

Para reducir el riesgo de lesiones el operador debe usar el equipo protector adecuado.

ADVERTENCIA



Para reducir el riesgo de lesionarse los ojos, nunca maneje la herramienta motorizada si no tiene puestas gafas o anteojos de seguridad bien ajustados con una protección adecuada en las partes superior y lateral que satisfagan la norma ANSI Z87 "+" (o la norma nacional correspondiente).

STIHL recomienda el uso de protectores en los oídos (tapones o amortiguadores sonoros) para protegerlos.



La ropa debe ser de confección fuerte y ajustada pero no tanto que impida la completa libertad de movimiento. Use pantalones largos hechos de un material grueso para protegerse las piernas. No use pantalones cortos.

Evite el uso de chaquetas sueltas, bufandas, corbatas, joyas, pantalones acampanados o con botamangas, pelo largo suelto o cualquier cosa que pueda engancharse en las ramas, matorrales o piezas en movimiento de la máquina. Sujétese el pelo de modo que quede sobre los hombros.



Es muy importante tener una buena superficie de apoyo para los pies. Póngase botas gruesas con suela antideslizante. Nunca use sandalias, chanclas ni ande descalzo.



Siempre use guantes gruesos (por ejemplo, fabricados de cuero u otro material resistente al desgaste) cuando manipule la máquina y la herramienta de corte. Los guantes gruesos y antideslizantes mejoran el manejo y ayudan a proteger las manos.

LA HERRAMIENTA MOTORIZADA

Para las ilustraciones y definiciones de los componentes de la herramienta motorizada, vea el capítulo sobre "Piezas principales".

ADVERTENCIA

Nunca modifique la herramienta motorizada de ninguna manera porque puede aumentar el riesgo de lesiones personales. Utilice únicamente los accesorios y repuestos suministrados por STIHL o expresamente autorizados por STIHL para usarse con el modelo específico de STIHL. Si bien es posible conectar a la herramienta motorizada de STIHL ciertos accesorios no autorizados, su uso puede ser, en la práctica, extremadamente peligroso.

Si la herramienta motorizada experimenta cargas excesivas para las cuales no fue diseñada (por ejemplo, impactos severos o una caída), siempre asegúrese de que la máquina esté en buenas condiciones antes de seguir con el trabajo – vea también "Antes de empezar a trabajar". Compruebe que los dispositivos de seguridad funcionen correctamente. No utilice la herramienta motorizada si tiene daños. En caso de dudas, pida al concesionario de servicio de STIHL que revise la máquina.

Batería

ADVERTENCIA



Riesgo de incendio, explosión y/o quemaduras, inclusive aquellas provocadas por agentes químicos. No la desarme, aplaste, caliente a más de 100 °C (212 °F), exponga a incendios ni la incinere. Nunca la exponga a microondas o altas presiones.

No la coloque sobre o cerca del fuego, estufas u otros sitios con altas temperaturas. No la exponga a la luz solar directa ni la guarde dentro de un vehículo en climas calurosos. Esto puede hacer que la batería genere calor, se rompa o se incendie. El uso de las baterías de esta manera también puede perjudicar su rendimiento y su vida útil.

En caso de incendio: manténgase alejado de los vapores y los gases, teniendo en cuenta la dirección del viento. Si es posible hacerlo sin exponerse a ningún riesgo, retire la batería de las inmediaciones del incendio. En principio, es posible enfriar la batería o extinguir un incendio con agua. Es preferible extinguir los incendios con un extinguidor universal con agente químico seco. Para cualquier tipo de incendio, evacue el área y extinga el fuego desde una distancia segura. Una vez apagado, controle la zona (vigilancia contra incendios) hasta que la batería se haya enfriado lo suficiente para actuar en caso de que el fuego vuelva a encenderse. Restrinja el acceso al área

hasta terminar de limpiar. No toque la batería quemada ni ningún líquido derramado. Use un absorbente inerte para absorber los líquidos derramados.



Utilice y almacene la batería únicamente en un intervalo de temperaturas de $-10\text{ }^{\circ}\text{C}$ ($14\text{ }^{\circ}\text{F}$) a no más de $+50\text{ }^{\circ}\text{C}$ ($122\text{ }^{\circ}\text{F}$). Proteja la batería de la luz solar directa.

ADVERTENCIA

Utilice baterías STIHL sólo con herramientas motorizadas STIHL y cárguelas únicamente con cargadores STIHL. Sustituya la batería únicamente con la batería STIHL. Use sólo baterías recargables STIHL genuinas.

Cargue la batería antes de utilizarla.



No sumerja la herramienta motorizada en ningún fluido.

ADVERTENCIA

No abra, arroje, golpee ni dañe la batería. Nunca inserte objetos en las ranuras de enfriamiento de la batería porque podría dañarla. La batería posee características y dispositivos de seguridad que, de dañarse, pueden provocar que ésta genere calor, se reviente o se incendie. Nunca utilice ni cargue una batería defectuosa, dañada, agrietada o deformada.

Suspenda su uso si mientras la usa, la carga o la guarda, emana un olor poco habitual, está caliente al tacto o tiene un aspecto anormal.

ADVERTENCIA

Puede haber fuga de líquido si la batería está dañada o se utiliza incorrectamente. ¡Evite el contacto con la piel! El líquido que se fuga de la batería puede irritar la piel y causar quemaduras químicas. En caso de contacto inadvertido, lávese inmediatamente con agua y un jabón suave. Si el líquido penetra en los ojos, no los restriegue, sino láveselos con agua durante al menos 15 minutos manteniéndolos abiertos. También busque atención médica de inmediato.

ADVERTENCIA

Nunca cree un puente (cortocircuito) entre los bornes de la batería con objetos metálicos porque se puede dañar la batería y posiblemente generar un incendio. Mantenga las baterías en desuso alejadas de objetos metálicos (por ejemplo, clavos, monedas, joyas). No emplee recipientes metálicos para transportar baterías.

Guarde la batería fuera del alcance de niños, en un lugar fresco y seco, alejado de la luz solar directa y de temperaturas extremadamente calientes o frías [$-10\text{ }^{\circ}\text{C}$ – $+50\text{ }^{\circ}\text{C}$ ($14\text{ }^{\circ}\text{F}$ – $122\text{ }^{\circ}\text{F}$)].

Cargador

Utilice sólo cargadores STIHL originales.

Utilícelo únicamente para cargar baterías con forma geométrica correspondiente STIHL, con una capacidad máxima de 50 Ah y un voltaje máximo de 42 V.

Nunca cargue baterías defectuosas, deformadas o que pierdan líquido.

Conecte el cargador únicamente a un suministro de energía eléctrica que brinde el voltaje y la frecuencia indicados en la placa de características. Siempre conecte el cargador a un tomacorriente de pared instalado correctamente. No utilice un cordón de extensión a menos que sea absolutamente necesario (vea más adelante).

Nunca use un cargador que tenga la carcasa, el cordón eléctrico o el enchufe dañado. No opere el cargador si éste hubiera recibido un fuerte golpe, o se hubiera caído o dañado de cualquier otro modo.

No abra ni desarme el cargador – no contiene en su interior piezas que el usuario pueda reparar.

Guarde el cargador fuera del alcance de los niños.



Proteja el cargador de la lluvia y la humedad. Mantenga el cargador seco.



Úselo y guárdelo bajo techo y en un recinto seco.

Utilice el cargador a temperaturas de $5\text{ }^{\circ}\text{C}$ ($41\text{ }^{\circ}\text{F}$) a $40\text{ }^{\circ}\text{C}$ ($104\text{ }^{\circ}\text{F}$).

Deje que se enfríe por sí solo – no lo cubra.

Nunca cree un puente entre los contactos del cargador con objetos metálicos (por ejemplo, clavos, monedas, joyas) – cortocircuito. El cargador podría dañarse debido a un cortocircuito.

En caso de producirse humo o fuego en el cargador, desconéctelo del tomacorriente inmediatamente.

ADVERTENCIA

Para reducir el riesgo de choque eléctrico o cortocircuito, no inserte ningún objeto en las ranuras de enfriamiento del cargador.

ADVERTENCIA

El cargador se calienta durante el proceso de carga. No lo manipule sobre superficies que puedan incendiarse con facilidad (por ejemplo, papel, cartón o telas) o en un entorno altamente combustible – peligro de incendio.

ADVERTENCIA

No trabaje en un lugar peligroso, por ejemplo, en un lugar donde haya líquidos combustibles (gases), vapores o polvo. Los cargadores pueden producir chispas, las cuales son capaces de encender el polvo o los vapores - riesgo de explosión.



Revise regularmente el cordón eléctrico y el enchufe del cargador en busca de daños. Si alguno de los dos está dañado, desconecte de inmediato el enchufe del tomacorriente de la pared para evitar el riesgo de choque eléctrico.

Nunca tire del cordón eléctrico para desconectarlo del tomacorriente de pared. Para desenchufarlo, sujete el enchufe y no el cordón. El cordón eléctrico dañado debe ser reparado por un electricista experimentado.

No use el cordón eléctrico para ningún otro fin, por ejemplo, para transportar o sostener el cargador.

Nunca use cordones eléctricos que no cumplan con los reglamentos.

Asegúrese que el cordón eléctrico esté ubicado y/o marcado como para que no se lo pise, se lo lleve por delante, esté en contacto con bordes cortantes o partes móviles o, de otro modo sujeto, a daño o esfuerzo.

No debería usarse un alargador a menos que sea absolutamente necesario. Si es imprescindible utilizarlo, enchufe el cargador en un cordón de extensión calibre 16 (AWG 16) o de mayor calibre, con clavijas que sean del mismo número, tamaño y forma que las del cargador.

Para reducir el riesgo de descarga eléctrica:

- Siempre conecte la unidad a un tomacorriente de pared instalado correctamente.
- Asegúrese de que el aislamiento del cordón eléctrico y del enchufe esté en buenas condiciones.

Desenchufe el cordón eléctrico del tomacorriente cuando el cargador esté en desuso.

Nunca guarde una batería en el cargador.

USO DE LA HERRAMIENTA MOTORIZADA



Retire la batería de la herramienta motorizada antes de:

- llevar a cabo pruebas y ajustes o de limpiarla
- intervenir en el accesorio de corte
- dejar la herramienta motorizada desatendida
- trasladar la herramienta motorizada
- guardar la herramienta motorizada
- llevar a cabo tareas de reparación o mantenimiento
- en caso de un peligro o una emergencia

Traslado de la unidad

ADVERTENCIA

Para reducir el riesgo lesiones debido al contacto con las cuchillas, nunca transporte la herramienta motorizada con las cuchillas en marcha.

ADVERTENCIA

Siempre apague la herramienta motorizada, mueva el pestillo de retención a la posición , extraiga la batería y coloque la funda sobre las cuchillas – incluso cuando traslade la unidad por una distancia corta. Cuando transporte la herramienta motorizada en un vehículo, sujétela firmemente para evitar que se vuelque y se dañe.



Retire la batería de la herramienta motorizada. Esto evita el riesgo de que el motor arranque inesperadamente.

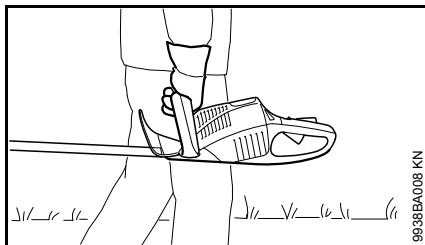

Traslade la herramienta motorizada por el mango, con las cuchillas detrás suyo.

Antes de empezar a trabajar

ADVERTENCIA

Antes de empezar a trabajar, siempre revise que la herramienta motorizada esté en buenas condiciones y funcione correctamente, particularmente el gatillo, el bloqueo del gatillo, la palanca de cambio y el pestillo de retención. El gatillo, el bloqueo del gatillo, la palanca de cambio deben moverse libremente y siempre regresar a la posición de ralentí (el pestillo de retención debe estar en la posición ). Nunca intente modificar los controles o los dispositivos de seguridad.

La herramienta motorizada está equipada con un sistema diseñado para detener rápidamente las cuchillas – éstas se paran apenas usted suelta el gatillo y/o la palanca de cambio del mango tórico.

ADVERTENCIA

Revise esta función a intervalos cortos regulares. Para reducir el riesgo de lesiones, no opere la herramienta motorizada si las cuchillas siguen funcionando. Comuníquese con el concesionario de servicio.

ADVERTENCIA

Nunca use una herramienta motorizada que esté dañada o mal cuidada.

Mantenga los mangos limpios y secos en todo momento; es particularmente importante mantenerlos libres de humedad, aceite, grasa o resinas para garantizar que la máquina pueda empuñarse firmemente para mantenerla bajo control seguro.

ADVERTENCIA

Las cuchillas deben estar correctamente apretadas y en condiciones de funcionamiento seguro. Busque piezas sueltas (tuercas, tornillos, etc.) y cuchillas agrietadas, dobladas, deformadas o dañadas. Revise el estado y el apriete de las cuchillas regularmente, con el motor detenido, el pestillo de retención en la posición  y sin la batería. Sustituya las cuchillas dañadas antes de usar la herramienta motorizada. Mantenga las cuchillas siempre afiladas.

STIHL recomienda que, antes de empezar a trabajar, siempre rocíe las cuchillas con disolvente de resina STIHL, con el motor detenido, el pestillo de retención en la posición  y sin la batería. Este producto protector puede obtenerse a través del concesionario. Aplique cantidades abundantes.

Revise los contactos del compartimento de la batería en busca de materia extraña. Manténgalos limpios.

Coloque la batería correctamente – se debe escuchar un ruido cuando encaja.

Para las instrucciones específicas de arranque, vea la sección correspondiente en el manual de instrucciones.

ADVERTENCIA

Para reducir el riesgo de lesiones producidas por el contacto con las cuchillas, asegúrese de que éstas estén alejadas de su persona y de todas las obstrucciones y los objetos, incluido el suelo.

! ADVERTENCIA

Su herramienta motorizada es una máquina que debe ser manejada por solamente una persona. No deje que otras personas estén en el lugar de trabajo, aun durante el arranque.

Durante el funcionamiento**Sujeción y control de la herramienta motorizada**

Al trabajar, siempre sujete la máquina firmemente con ambas manos en los mangos. Cierre firmemente los dedos y pulgares sobre los mangos.

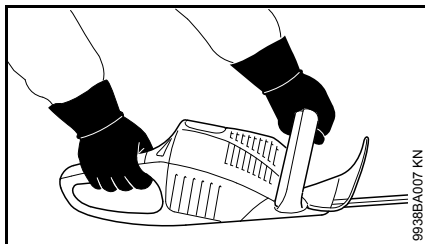
Individuos diestros

La mano derecha sobre el mango de control y la izquierda sobre el mango tórico.

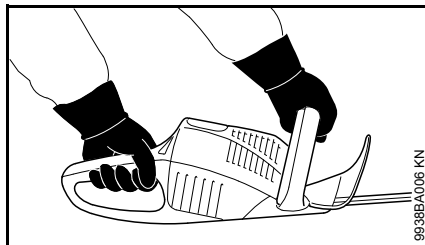
Individuos zurdos

La mano izquierda sobre el mango de control y la derecha sobre el mango tórico

Asegúrese de que la superficie de apoyo para los pies sea firme y segura y sujete la unidad de modo que las cuchillas siempre estén alejadas de su cuerpo

! ADVERTENCIA

Nunca intente manejar la herramienta motorizada con una sola mano. La pérdida de control de la herramienta motorizada puede ocasionar lesiones graves o mortales. Para reducir el riesgo de lesionarse, mantenga las manos y los pies alejados de las cuchillas. Nunca toque cuchillas en movimiento con las manos ni con cualquier otra parte del cuerpo. No toque las cuchillas mientras el motor está en funcionamiento. Si las cuchillas se atascan con ramas gruesas o se obstruyen por otro motivo, apague el motor inmediatamente, mueva el pestillo de retención a la posición  y extraiga la batería antes de intentar liberarlas.

! ADVERTENCIA

No trate de llegar más lejos de lo debido. Mantenga los pies bien apoyados y equilibrados en todo momento. Se debe tener cuidado especial cuando las condiciones del suelo son resbaladizas (suelo húmedo, nieve) y en terreno difícil y con mucha vegetación. Para evitar tropezarse, esté atento a los obstáculos ocultos tales como tocones, raíces y zanjas. Para obtener un punto de apoyo seguro, quite las ramas caídas, los

matorrales y el material cortado. Sea sumamente precavido cuando trabaje en declives o terreno irregular.

Condiciones de trabajo

Maneje la herramienta motorizada solamente en condiciones de buena visibilidad y a la luz del día. Trabaje con mucho cuidado.

No corte ningún material que no sea un seto o vegetación blanda similar. No corte tallos de más de 17 mm (0,7 pulg) de espesor.

ADVERTENCIA

Si la vegetación que se está cortando o la tierra en el lugar está recubierta de una sustancia química (tal como un pesticida o herbicida activo), lea y siga las instrucciones suministradas con la sustancia en cuestión.

ADVERTENCIA

La inhalación de ciertos polvos, especialmente los polvos orgánicos, tales como el moho o polen, puede provocar reacciones alérgicas o asmáticas en las personas sensibles. La inhalación repetida o de grandes cantidades de polvo u otros contaminantes del aire, especialmente los de partículas pequeñas puede causar enfermedades respiratorias o de otro tipo. Controle el polvo en su fuente, siempre que sea posible. Utilice buenas prácticas de trabajo, tal como trabajar de manera que el viento o el proceso de corte dirija el polvo producido por la herramienta motorizada en sentido opuesto del operador. Observe las recomendaciones emitidas por EPA/OSHA/NIOSH y las asociaciones

de trabajo y los sindicatos con respecto al polvo ("materia particulada"). Si no es posible controlar la inhalación de polvo de manera significativa, es decir, mantenerla al nivel de ambiente (fondo) o cerca del mismo, el operador y los demás deberán usar una mascarilla de respiración aprobada por NIOSH / MSHA para el tipo de polvo existente.

Si el cortasetos está muy polvoriento o sucio, rocíe la cuchillas con disolvente durante el corte. Esto ayuda a reducir la fricción de las cuchillas, los efectos dañinos de la savia y la formación de partículas de polvo.

Instrucciones de manejo

ADVERTENCIA

En caso de emergencia, apague el motor inmediatamente, mueva el pestillo de retención a la posición  y extraiga la batería.

ADVERTENCIA

Antes de empezar a trabajar, examine la zona alrededor del seto en busca de piedras, alambres, piezas metálicas u otros objetos macizos que pudieran dañar las cuchillas.

Tenga cuidado especial al cortar setos cerca de vallas de alambre. No toque el alambre con las cuchillas. Cuando se trabaje cerca del suelo, compruebe que no entre arena, grava o piedras entre las cuchillas de corte.

El choque con objetos extraños tales como piedras, alambres o piezas metálicas puede dañar el accesorio de corte y puede hacer que las cuchillas se agrieten, se piquen o se rompan. STIHL

no recomienda usar la herramienta motorizada en zonas en las cuales las cuchillas pudieran entrar en contacto con tales objetos.

ADVERTENCIA

Observe las cuchillas en todo momento –no corte las zonas del seto imposibles de ver. Cuando pade la parte superior de un seto más alto, inspeccione frecuentemente el otro lado del seto para cerciorarse que no haya personas, animales ni obstrucciones. No dañe la propiedad de terceros.

PELIGRO



No confíe en el aislamiento contra choques eléctricos de la herramienta. Para reducir el riesgo de electrocución, nunca utilice esta herramienta motorizada cerca de alambres o cables (de alimentación, etc.) que puedan tener corriente eléctrica.

Revise las cuchillas frecuente y periódicamente durante el trabajo, o inmediatamente si hay cambios importantes de las características de corte:

- Apague el motor.
- Mueva el pestillo de retención a la posición .
- Retire la batería.
- Revise la condición y el apriete, busque grietas.

- Revise el afilado.
- Sustituya las cuchillas dañadas o desafiladas inmediatamente, incluso si tienen sólo algunas grietas superficiales.

La herramienta motorizada puede emplearse bajo la lluvia y con humedad. Seque la herramienta motorizada después de haber terminado los trabajos.

La herramienta motorizada está equipada con un sistema diseñado para detener rápidamente las cuchillas – éstas se paran apenas usted suelta el gatillo y/o la palanca de cambio del mango tórico.

ADVERTENCIA

Para reducir el riesgo de lesiones causadas por la pérdida del control, nunca trabaje sobre una escalera, un árbol o cualquier otra superficie de soporte poco seguro. Nunca mantenga la máquina a una altura más arriba de los hombros.

Esté especialmente alerta y tenga cuidado cuando se usa protectores de oídos, ya que los mismos reducen la posibilidad de oír señales de advertencia (gritos, alarmas, etc.).

ADVERTENCIA

Para reducir el riesgo de incendios, siempre limpie los residuos de las plantas, las partículas, las hojas y el excedente de lubricante que queden en el motor.

Después de completar el trabajo

Siempre limpie el polvo y la suciedad de la herramienta motorizada – no utilice disolventes de grasa para este propósito.

Rocíe las cuchillas con disolvente de resina STIHL. Ponga en marcha el motor por un rato para que el disolvente se distribuya uniformemente.

MANTENIMIENTO, REPARACIÓN Y ALMACENAMIENTO

Si usted está reclamando servicio de garantía para algún componente que no ha sido reparado o mantenido debidamente, STIHL puede denegar la garantía.

ADVERTENCIA

Utilice solamente las piezas de repuesto idénticas de STIHL para el mantenimiento y la reparación. El uso de piezas de marca diferente a STIHL puede causar lesiones graves o mortales.

Siga precisamente las instrucciones de mantenimiento y reparación dadas en la sección correspondiente del manual de instrucciones. Consulte también la tabla de mantenimiento en este manual.



Siempre mueva el pestillo de retención a la posición  y extraiga la batería de la herramienta motorizada antes de realizar algún trabajo de reparación o mantenimiento, por ejemplo, el reemplazo de las cuchillas. Esto evita el riesgo de que el motor arranque inesperadamente.

ADVERTENCIA

Siempre apague el motor, mueva el pestillo de retención a la posición , extraiga la batería y asegúrese de que la herramienta de corte se detenga antes de realizar algún trabajo de mantenimiento o reparación o de limpiar la herramienta motorizada. No intente hacer ningún trabajo de mantenimiento o reparación que no esté descrito en su manual de instrucciones. Este tipo de trabajo debe ser realizado únicamente por el concesionario de servicio de STIHL.

Use guantes para manipular o efectuar trabajos de mantenimiento en las cuchillas.

ADVERTENCIA

Nunca repare los accesorios de corte dañados aplicándoles soldadura, enderezándolos o modificándolos su forma. Esto puede causar el desprendimiento de alguna pieza de las cuchillas y producir lesiones graves o mortales.

Mantenga las cuchillas bien afilada. Apriete todas las tuercas, pernos y tornillos después de haber usado la máquina.

Revise regularmente los contactos eléctricos y asegúrese de que el aislamiento del cordón eléctrico y del enchufe del cargador estén en buenas condiciones y no muestren signos de deterioro (fragilidad).

Es posible que los componentes eléctricos, como el cordón eléctrico del cargador, sólo puedan ser reparados o sustituidos por un electricista calificado.

Limpie los componentes de plástico con un trapo. No use detergentes abrasivos. Podrían dañar las piezas de plástico.

No rocíe agua sobre la máquina.

No limpie la máquina con una hidrolavadora. El chorro fuerte de agua puede dañar las piezas de la máquina.

Limpie las entradas de aire de enfriamiento de la carcasa del motor según sea necesario.

Mantenga las ranuras de la batería libres de materia extraña – límpielas según sea necesario.

Guarde la herramienta motorizada en un lugar seco y bajo llave, con el pestillo de retención en la posición , sin la batería y fuera del alcance de los niños.

Advertencias generales de seguridad para herramientas motorizadas

Este capítulo comunica el texto prescrito de la notificación general de seguridad para cortasetos de mano con motor eléctrico contenido en las normas en UL 60745-1 y UL 60745-2-15.

Las precauciones de seguridad y advertencias para evitar una sacudida eléctrica dadas bajo "2) Seguridad con la electricidad" no se aplican a las herramientas motorizadas eléctricas inalámbricas de STIHL.



ADVERTENCIA

Lea todas las advertencias de seguridad y todas las instrucciones. Si no se siguen todas las advertencias e instrucciones se podrían producir sacudidas eléctricas, incendios y/o lesiones graves.

Conservar todas las advertencias e instrucciones para referencia en el futuro.

El término "herramienta motorizada" que aparece en las advertencias se refiere a su herramienta alimentada por cordón eléctrico o por batería (inalámbrica).

1) Seguridad en la zona de trabajo

- a) **Mantenga la zona de trabajo limpia y bien iluminada.** Las zonas desordenadas y oscuras son propensas a accidentes.
- b) **No utilice las herramientas mecánicas en entornos explosivos, tales como cuando hay líquidos, gases o polvos inflamables presentes.** Las herramientas mecánicas producen chispas que podrían encender el polvo o los vapores.
- c) **Mantenga a los niños y a terceros alejados de la herramienta motorizada al usarla.** Las distracciones podrían hacerle perder el control.

2) Seguridad eléctrica

- a) **El enchufe de la herramienta motorizada debe corresponder con el tomacorriente. Nunca modifique el enchufe en modo alguno. No utilice enchufes adaptadores con herramientas mecánicas que tengan clavija de puesta a tierra.** El uso de enchufes no modificados con tomacorrientes correspondientes reduce el riesgo de sacudidas eléctricas.
- b) **Evite el contacto entre su cuerpo y superficies puestas a tierra tales como tubos, radiadores, estufas y refrigeradores.** Existe un riesgo mayor de sufrir sacudidas eléctricas si su cuerpo está conectado con tierra.

- c) **No exponga las herramientas mecánicas a la lluvia ni a condiciones húmedas.** Si entra agua a una herramienta motorizada se aumenta el riesgo de sufrir sacudidas eléctricas.
- d) **No maltrate el cordón eléctrico. Nunca utilice el cordón eléctrico para sostener, arrastrar o desenchufar la herramienta motorizada. Mantenga el cordón alejado del calor, aceite, bordes afilados y piezas móviles.** Los cordones averiados o retorcidos aumentan el riesgo de sacudidas eléctricas.
- e) **Cuando se usa una herramienta motorizada a la intemperie, utilice un cordón de extensión adecuado para uso a la intemperie.** Un cordón adecuado para uso a la intemperie reduce el riesgo de sacudidas eléctricas.
- f) **Si resulta ineludible el uso de una herramienta motorizada en un lugar húmedo, utilice un suministro de energía eléctrica con dispositivo de corriente residual (RCD).** El uso de un RCD reduce el riesgo de sacudidas eléctricas.

3) Seguridad personal

- a) **Manténgase alerta, observe lo que hace y utilice buen criterio al usar una herramienta motorizada. No utilice una herramienta motorizada si está bajo la influencia de drogas,**

alcohol o medicamentos. Un descuido momentáneo durante el uso de una herramienta motorizada puede causar una lesión personal grave.

- b) **Utilice equipos de protección personal. Siempre protéjase los ojos.** El uso de equipos protectores tales como mascarillas, zapatos de seguridad antirresbalones, casco y protectores de oídos en condiciones apropiadas reduce las lesiones personales.
- c) **Evite los arranques accidentales. Verifique que el interruptor se encuentre en posición de apagado antes de conectar la máquina a la fuente de energía y/o a la batería, antes de levantar o de acarrear la herramienta.** Acarrear herramientas mecánicas con un dedo sobre el interruptor de encendido, o conectarle la alimentación a herramientas cuyo interruptor está en posición de encendido es buscar un accidente.
- d) **Quite todas las llaves o herramientas de ajuste antes de encender la herramienta motorizada.** Una herramienta o llave que se deje colocada en un componente giratorio de la herramienta motorizada podría causar lesiones personales.
- e) **No trate de alcanzar más lejos de lo debido. Mantenga los pies bien apoyados y equilibrados en todo momento.** Esto brinda un mejor control de la herramienta motorizada si sucede alguna situación inesperada.

- f) **Use vestimenta adecuada. No utilice ropa suelta ni artículos de joyería. Mantenga su cabello, vestimenta y guantes alejados de las piezas móviles.** La ropa suelta, los artículos de joyería o el cabello largo pueden ser atrapados por los componentes en movimiento.
- g) **Si se tienen dispositivos para la conexión de aparatos extractores y recogedores de polvo, verifique que los mismos estén conectados y que se usen debidamente.** El uso de un recogedor de polvo puede reducir los peligros relacionados con el polvo.

4) Uso y cuidado de herramienta motorizada

- a) **No fuerce la herramienta motorizada. Utilice la herramienta motorizada correcta para su situación.** La herramienta motorizada correcta lleva a cabo la tarea de modo mejor y más seguro, y al ritmo para la cual fue diseñada.
- b) **No utilice la herramienta motorizada si su interruptor no la enciende y la apaga.** Toda herramienta motorizada que no pueda controlarse con su interruptor es peligrosa y deberá ser reparada.
- c) **Desconecte el enchufe de la fuente de energía y/o la batería de la herramienta motorizada antes de hacer ajustes, cambiar accesorios o almacenar la herramienta.** Estas medidas preventivas de seguridad reducen el riesgo de arrancar la herramienta motorizada por accidente.

- d) **Guarde las herramientas mecánicas fuera del alcance de los niños y no permita que personas no familiarizadas con la herramienta motorizada o con sus instrucciones utilicen la herramienta.** Las herramientas mecánicas en manos de personas no capacitadas para usarlas son peligrosas.
- e) **Dele mantenimiento a las herramientas motorizadas. Revise si hay desalineación o agarrotamiento de los componentes móviles, roturas en componentes y otras condiciones que pudieran afectar el funcionamiento de la herramienta motorizada. Si hay daños, envíe la herramienta motorizada a ser reparada antes de usarla.** Muchos accidentes son causados por el mantenimiento deficiente de las herramientas mecánicas.
- f) **Mantenga las herramientas mecánicas afiladas y limpias.** Las herramientas de corte debidamente mantenidas y afiladas son menos propensas a atascarse y son más fáciles de controlar.
- g) **Utilice la herramienta motorizada, accesorios, brocas, etc. según lo indicado en estas instrucciones, tomando en cuenta las condiciones de trabajo y el tipo de tarea a realizarse.** El uso de una herramienta motorizada para trabajos diferentes al propósito para el cual fue diseñada puede producir una situación peligrosa.

5) Uso y cuidado de herramienta de baterías

- a) **Recárguela únicamente con el cargador especificado por el fabricante.** Un cargador adecuado para un tipo de baterías puede crear un riesgo de incendios si se lo utiliza con un tipo de baterías diferente.
- b) **Utilice las herramientas motorizadas únicamente con las baterías designadas para ellas.** El uso de otras baterías puede crear riesgos de lesiones o incendio.
- c) **Cuando no se utilizan las baterías, manténgalas alejadas de objetos metálicos tales como presillas de papel, monedas, llaves, clavos, tornillos u otros objetos pequeños que pudieran formar una conexión entre los terminales de las baterías.** Un cortocircuito entre los terminales de batería puede causar quemaduras o un incendio.
- d) **En condiciones de maltrato, se podría expulsar líquido de la batería; evite el contacto con el mismo. Si ocurre el contacto accidental, lave la zona con agua. Si el líquido entra en contacto con los ojos, buscar atención médica.** El líquido despedido por la batería puede causar irritación o quemaduras.

6) Mantenimiento

- a) **El mantenimiento deberá efectuarlo únicamente un técnico calificado, utilizando piezas de repuesto genuinas.** Esto asegura que se mantenga la seguridad de la herramienta.

Advertencias de seguridad del cortasetos

- **Mantenga los miembros del cuerpo alejados de la cuchilla. No quite el material cortado ni sujete el material a ser cortado cuando las cuchillas están en marcha. Verifique que el interruptor esté en posición de apagado antes de despejar materiales atorados. Las cuchillas giran por cierto tiempo después de haber apagado la máquina. Un descuido momentáneo durante el uso de un cortasetos puede causar una lesión personal grave.**
- **Transporte el cortasetos sujetándolo por el mango con la cuchilla detenida.** El manejo adecuado del cortasetos reduce las probabilidades de sufrir lesiones personales causadas por las cuchillas.
- **Sujete la herramienta motorizada por los asideros aislados solamente, porque la cuchilla podría entrar en contacto con cables ocultos.** Si la cuchilla entra en contacto con un cable con

corriente, esto podría hacer que los componentes metálicos de la herramienta motorizada tengan corriente y darle una sacudida eléctrica al operador.

! PELIGRO

- **Mantenga las manos alejadas de la cuchilla.** El contacto con la cuchilla causará lesiones personales graves.

Uso

Temporada de corte

Respete las leyes y los reglamentos nacionales o municipales en cuanto al corte de setos.

- No utilice la herramienta motorizada durante los períodos de reposo de otras personas.

Secuencia de corte

- Utilice tijeras o una motosierra para cortar las ramas gruesas primero.
- Corte ambos lados del seto primero, y después la parte superior.

Recomendación: Solamente corte los setos que no son más altas que la altura del pecho.

Desecho

- No tire los recortes al basurero – ¡pueden usarse para abono!

Técnicas de trabajo

Corte vertical

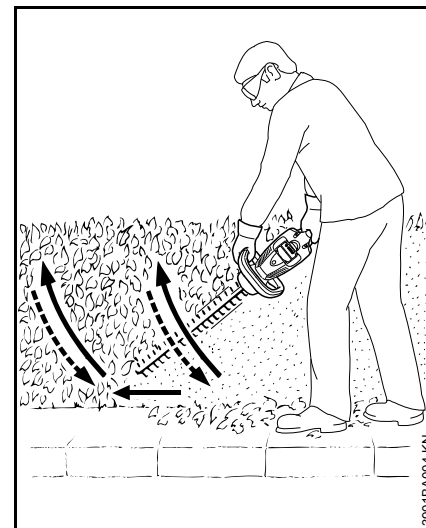

Mueva la cuchilla de abajo hacia arriba describiendo un arco – baje la punta de la cuchilla, avance por el seto y después mueva la cuchilla hacia arriba nuevamente describiendo un arco.

Toda posición de trabajo elevada sobre el nivel de la cabeza produce cansancio. Para reducir el riesgo de accidentes, trabaje en estas posiciones sólo por períodos breves.

Corte horizontal

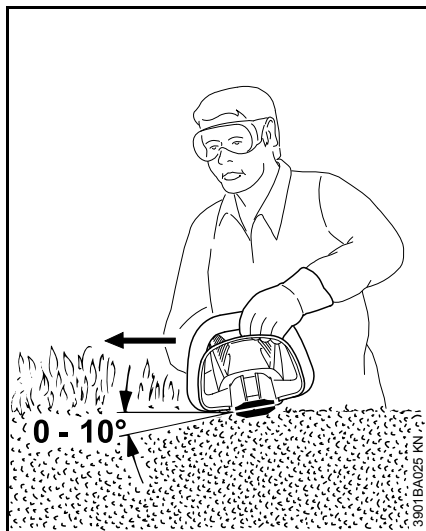

Sostenga la cuchilla a un ángulo de 0° a 10° mientras mueve el cortasetos de un lado al otro, utilizando ambos lados de la cuchilla.

Desplace la cuchilla describiendo un arco hacia el exterior del seto, de modo que los trozos cortados caigan al suelo.

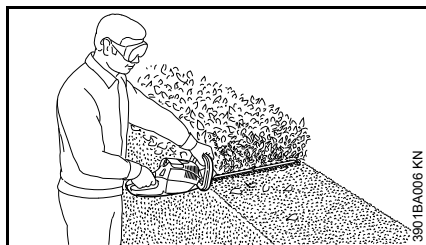

Repita el procedimiento varias veces con setos extensos.

Conexión del cargador al suministro de energía eléctrica

El voltaje de la red de electricidad y el voltaje operacional deben ser iguales entre sí.

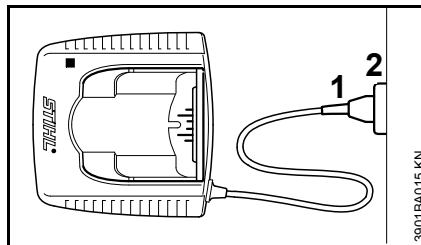

- Inserte el enchufe de alimentación (1) en el tomacorriente de pared (2).

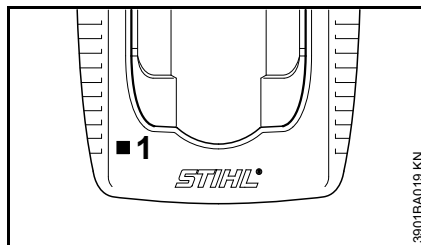

Se realiza una prueba de error luego de que el cargador se conecta al suministro de energía eléctrica. Durante este proceso el diodo fotoemisor (1) del cargador se ilumina de verde durante 1 segundo aproximadamente, luego de rojo y luego se apaga otra vez.

Carga de la batería

La batería no está completamente cargada cuando se la entrega.

Se recomienda cargar la batería completamente antes de usarla por primera vez.

- Conecte el cargador al suministro de energía eléctrica – el voltaje de la red y el voltaje de funcionamiento del cargador deben ser idénticos – Consulte “Conexión del cargador al suministro de energía eléctrica”.

Use el cargador sólo en recintos cerrados y secos, a temperaturas ambiente de entre 5 °C y 40 °C (41°F y 104 °F).

Cargue las baterías únicamente cuando están secas. Permita que una batería húmeda se seque antes de cargarla.

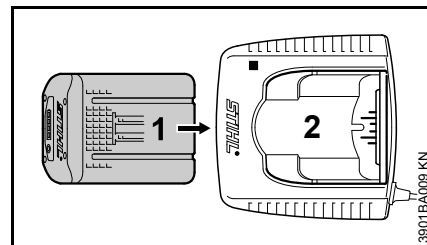

- Coloque la batería (1) en el cargador (2) hasta que perciba una resistencia notable – luego empújela hasta que se enganche.

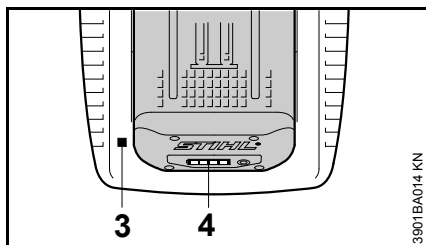

El diodo fotoemisor (3) del cargador se enciende cuando se inserta la batería – vea "Diodos fotoemisores (LED) del cargador"

La carga se inicia tan pronto como los diodos fotoemisores (4) de la batería se iluminan verdes – Consulte "Diodos fotoemisores (LED) de la batería".

El tiempo de carga depende de varios factores, incluso el estado de la batería, la temperatura ambiente, etc.; por lo tanto, pueden variar con respecto al tiempo de carga especificado.

La batería se calienta al usarla en la herramienta motorizada. Si se coloca una batería caliente dentro del cargador, es posible que deba enfriarse antes de cargarla. El proceso de carga comienza únicamente cuando la batería está fría. El tiempo que la batería necesita para enfriarse puede prolongar el tiempo de carga.

La batería y el cargador se calientan durante el proceso de carga.

Cargadores AL 300, AL 500

Los cargadores AL 300 y AL 500 disponen de un ventilador para enfriar la batería que puede escucharse cuando está en marcha.

Cargador AL 100

El cargador AL 100 no tiene ventilador y espera a que la batería se enfríe para iniciar el proceso de carga. La batería se enfría por medio de transferir el calor al aire.

Culminación del proceso de carga

El cargador se apaga automáticamente cuando la batería está completamente cargada:

- los diodos fotoemisores de la batería se apagan
- El diodo fotoemisor del cargador se apaga
- El ventilador del cargador se apaga (si viene con el cargador)

Retire la batería cargada del cargador.

Diodos fotoemisores (LED) de la batería

Cuatro diodos fotoemisores indican el estado de carga de la batería y cualquier problema que pueda ocurrir en ésta o en la máquina.

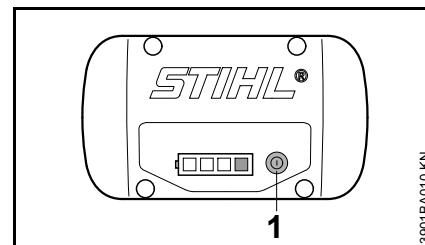

- Presione el botón (1) para activar la pantalla – la pantalla se apaga automáticamente después de 5 segundos.

Los LED pueden encenderse o destellar en verde o rojo.

- LED iluminado continuamente en verde.
- LED destella verde.
- LED iluminado continuamente en rojo.
- El LED destella en rojo.

Durante la carga

Los LED se encienden continuamente o destellan para indicar el progreso de la carga.

Un LED que destalla en verde indica la capacidad que actualmente se está cargando.

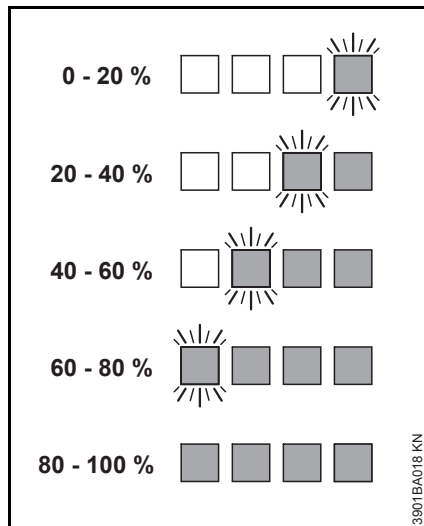

Los LED de la batería se apagan automáticamente cuando se completa el proceso de carga.

Si los LED de la batería destellan o se encienden en rojo, consulte “Si los LED rojos se encienden continuamente/destellan”.

Durante el funcionamiento

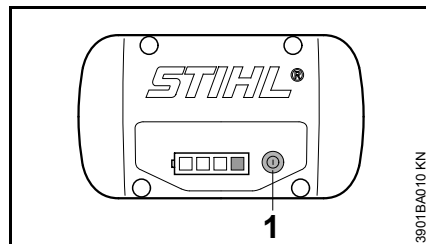

- Presione el botón (1) para activar la pantalla – la pantalla se apaga automáticamente después de 5 segundos.

Los LED verdes se encienden continuamente o destellan para indicar el progreso de la carga.

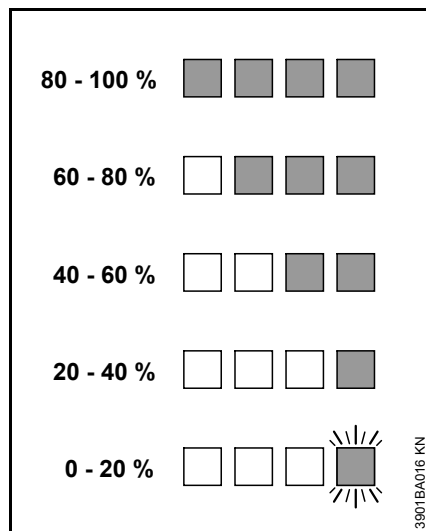

Si los LED de la batería destellan o se encienden en rojo, consulte “Si los LED rojos se encienden continuamente/destellan”.

Si los LED se iluminan continuamente/destellan en rojo

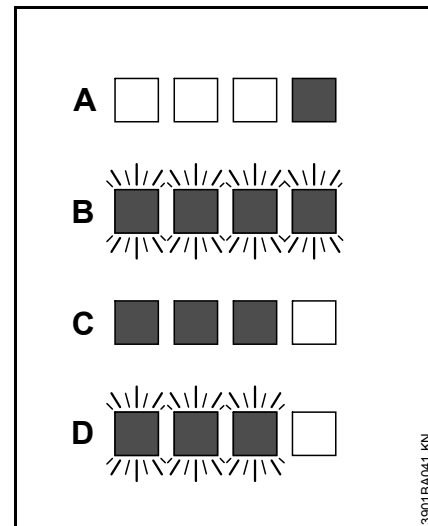

A	1 LED iluminado continuamente en rojo:	La batería está muy caliente ¹⁾ /fría ¹⁾
B	4 LED destellan en rojo:	Batería averiada ³⁾
C	3 LED iluminados continuamente en rojo:	La máquina está muy caliente. Deje que se enfríe.
D	3 LED destellan en rojo:	Máquina averiada ⁴⁾

- 1) Durante la carga: El proceso de carga se inicia automáticamente una vez que la batería se haya enfriado/calentado.

- 2) Durante el funcionamiento: Si la máquina se apaga, deje que la batería se enfríe; puede ser necesario extraer la batería de la máquina para este fin.
- 3) Avería o falla electromagnética. Saque la batería de la máquina y vuélvala a colocar en su lugar. Encienda la máquina – si los diodos fotoemisores continúan destellando, la batería está averiada y es necesario reemplazarla.
- 4) Avería o falla electromagnética. Retire la batería de la herramienta. Utilice una herramienta sin filo para quitar la tierra de los contactos del compartimiento de la batería. Limpie las cuchillas de corte sucias. Vuelva a instalar la batería. Encienda la máquina- si los diodos fotoemisores continúan destellando, la máquina está averiada y deberá ser revisada por un concesionario de servicio - STIHL recomienda acudir a un concesionario autorizado de STIHL.

Diodos fotoemisores (LED) del cargador

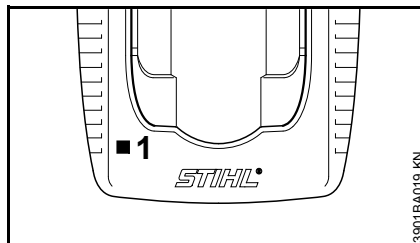

El diodo fotoemisor (1) del cargador puede iluminarse verde de modo continuo o destellar rojo.

Una luz verde continua...

...significa lo siguiente:

La batería

- se está cargando
- está muy caliente y debe enfriarse antes de cargarse

Consultar también "Diodos fotoemisores en la batería".

El diodo fotoemisor verde del cargador se apaga cuando la batería está completamente cargada.

Una luz roja destellante...

... puede indicar lo siguiente:

- No existe ningún contacto eléctrico entre la batería y el cargador – quite la batería y vuelva a colocarla.
- Batería averiada (consulte también "Diodos fotoemisores (LED) de la batería").
- Cargador averiado – solicite a un concesionario de servicio que lo revise. STIHL recomienda acudir a un concesionario STIHL autorizado para servicio.

Encendido de la máquina

Una batería nueva no está completamente cargada.

Recomendación: Cargue la batería completamente antes de usarla por primera vez.

- De ser necesario, quite la tapa del compartimiento de la batería antes de instalar la batería, es decir, oprima las dos pestañas de traba para soltarlas y quitar la tapa.

Instalación de la batería

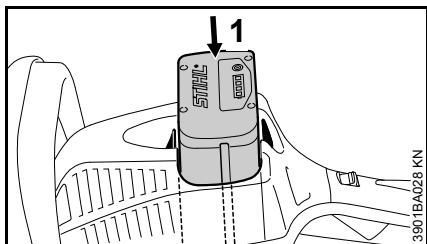

- Coloque la batería (1) en la herramienta motorizada – la batería se desliza por el compartimento – presiónela hacia abajo cuidadosamente hasta que encaje en su lugar – la batería debe estar a ras con la parte superior de la caja.

Encendido de la máquina

- Asegúrese de tener los pies bien apoyados.
- Párese bien derecho – sujete la herramienta motorizada en una posición relajada.

- Asegúrese de que el accesorio de corte no toque el suelo ni ningún otro objeto.
- Sujete la herramienta motorizada con ambas manos – una mano sobre el mango de control y la otra sobre el mango tórico.

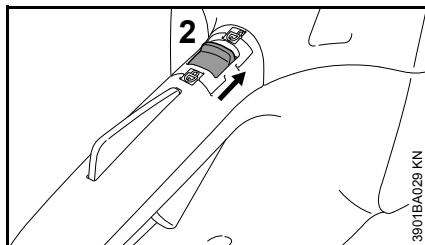

- Desbloquee la herramienta motorizada moviendo el pestillo de retención (2) a la posición

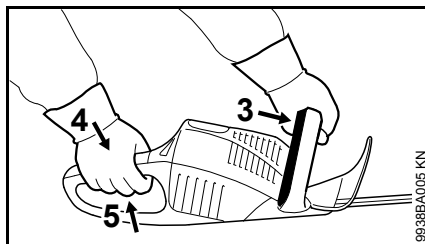

- Empuje la palanca de cambio (3) contra el mango tórico y manténgala en esa posición.
- Empuje el bloqueo (4) hacia abajo, oprima el gatillo (5) y mantenga ambos en dichas posiciones.

El motor únicamente funciona si el pestillo de retención (2) está en la posición y la palanca de cambio (3) y el gatillo (5) se accionan simultáneamente.

Gatillo

La velocidad del motor se controla con el gatillo. Oprima el gatillo para acelerar el motor.

Apagado de la máquina

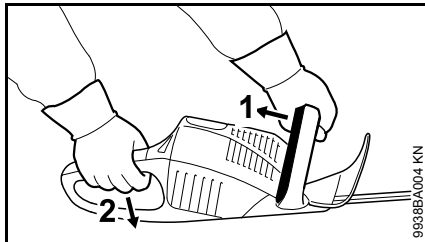

- Suelte la palanca de cambio (1) y el gatillo (2).

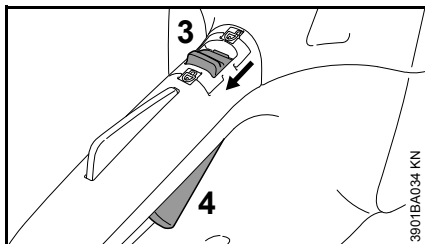

- Mueva el pestillo de retención (3) a la posición  – el gatillo (4) no puede operarse – la herramienta motorizada está bloqueada para evitar el arranque.

Siempre retire la batería de la herramienta motorizada durante los descansos y después de terminar el trabajo.

Retire la batería.

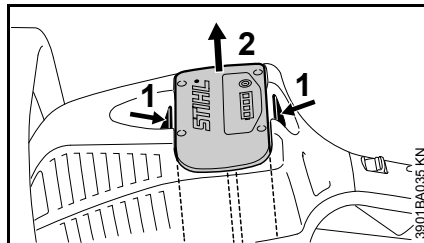

- Presione ambas lengüetas de traba (1) al mismo tiempo para desbloquear la batería.
- Extraiga la batería (2) de la caja.

Cuando la máquina esté en desuso, guárdela de modo de no poner en peligro a terceros.

Tome medidas para proteger la máquina contra el uso no autorizado.

Almacenamiento de la máquina

- Mueva el pestillo de retención a la posición .
- Retire la batería.
- Limpie las cuchillas, revise su estado y rocíelas con disolvente de resina STIHL.
- Coloque la funda de la cuchilla.
- Limpie la máquina a fondo, especialmente las entradas de aire de enfriamiento.
- Guarde la máquina en un lugar seco y bajo llave – la funda de la cuchilla puede colgarse en la pared. Mantenga la máquina fuera del alcance de los niños y de otras personas no autorizadas.

Tapa de compartimiento de batería

En algunos mercados la máquina incluye una tapa para el compartimiento de la batería. Protege al compartimiento de la batería contra la contaminación.

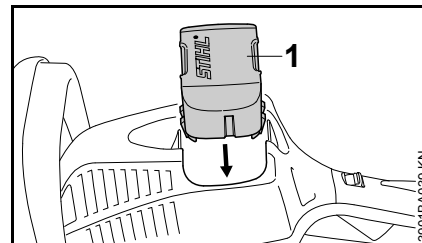

- Una vez terminados los trabajos, deslice la tapa (1) a su posición inicial hasta que se escuche que se engancha en su posición.

Almacenamiento de la batería

- Extraiga la batería de la herramienta motorizada o del cargador.
- Almacénese bajo techo, en un lugar seco y bajo llave. Manténgalos fuera del alcance de los niños y de otras personas no autorizadas, y protegidos de la contaminación.
- No guarde baterías sin usar – alterne su uso.

Para obtener la vida útil óptima de la batería, almacenarla con un nivel de carga de aproximadamente el 30%.

Almacenamiento del cargador

- Retire la batería.
- Desconecte el enchufe del tomacorriente de pared.
- Guarde el cargador bajo techo, en un lugar seco y bajo llave. Manténgalos fuera del alcance de los niños y de otras personas no autorizadas, y protegidos de la contaminación.

Instrucciones de afilado

Si el rendimiento del corte y la respuesta de la máquina comienzan a deteriorar (por ejemplo, si las cuchillas se enganchan frecuentemente en las ramas): Vuelva a afilar las cuchillas.

Es mejor que las cuchillas las afile el concesionario usando un afilador de taller. STIHL recomienda acudir a un concesionario STIHL para servicio.

También es posible usar una lima plana de corte diagonal para afilar. Mantenga la lima afiladora en el ángulo descrito (vea "Especificaciones").

- Afile el filo solamente - no afile las partes romas de la cuchilla ni el protector de la cuchilla (vea "Piezas principales y controles")
- Siempre desplace la lima hacia el filo.
- La lima afila únicamente en la pasada de ida – quite la lima de la cuchilla para la pasada de retorno.
- Utilice una piedra de amolar para quitar las rebabas del filo.
- Quite la menor cantidad posible de material.
- Después del afilado, limpie las partículas y polvo de las cuchillas de corte y rocielas con disolvente de resina STIHL.

INDICACIÓN

No utilice la máquina con cuchillas romas o dañadas. Esto puede causar sobrecargas y produce cortes insatisfactorios.

Información para mantenimiento

Los intervalos dados a continuación corresponden a condiciones normales de trabajo. Si la jornada diaria es más prolongada que lo normal, o bien si las condiciones son extremas (zonas con demasiado polvo, etc.), acorte apropiadamente los intervalos indicados. Mueva el pestillo de retención a la posición  antes de realizar algún trabajo en la herramienta motorizada.		antes de empezar a trabajar	después de completar el trabajo o diariamente	semanalmente	mensualmente	cada 12 meses	si hay problemas	si presenta daños	según se requiera
Máquina completa	Inspección visual (condición general)	X							
	Limpiar		X						
Controles (pestillo de retención, bloqueo del gatillo, gatillo y palanca de cambio)	Comprobar el funcionamiento	X							
	Limpiar		X						X
Control con las dos manos	Revisar el funcionamiento – las cuchillas deben detenerse rápidamente cuando se suelta el gatillo y/o la palanca de cambio	X							
Entrada de aire de enfriamiento	Inspección visual		X						
	Limpiar								X
Todos los tornillos y tuercas accesibles	Volver a apretar								X
Batería	Inspección visual	X					X	X	
Compartimiento para la batería	Limpiar	X							X
	Revisar el funcionamiento (extraer la batería)	X							
Cuchillas de corte	Inspección visual	X					X	X	
	Limpiar ¹⁾		X						
	Afilar							X	X
Conjunto de engranaje y barra de acoplamiento	Solicite al concesionario de servicio su revisión ²⁾ cada 50 horas de funcionamiento								
	Solicite al concesionario que cambie la grasa universal STIHL cada 50 horas de funcionamiento ²⁾								
Etiquetas de seguridad	Reemplazar							X	

¹⁾ Rocíe con disolvente de resina STIHL después de limpiar

²⁾ STIHL recomienda acudir a un concesionario STIHL autorizado para servicio.

Componentes importantes

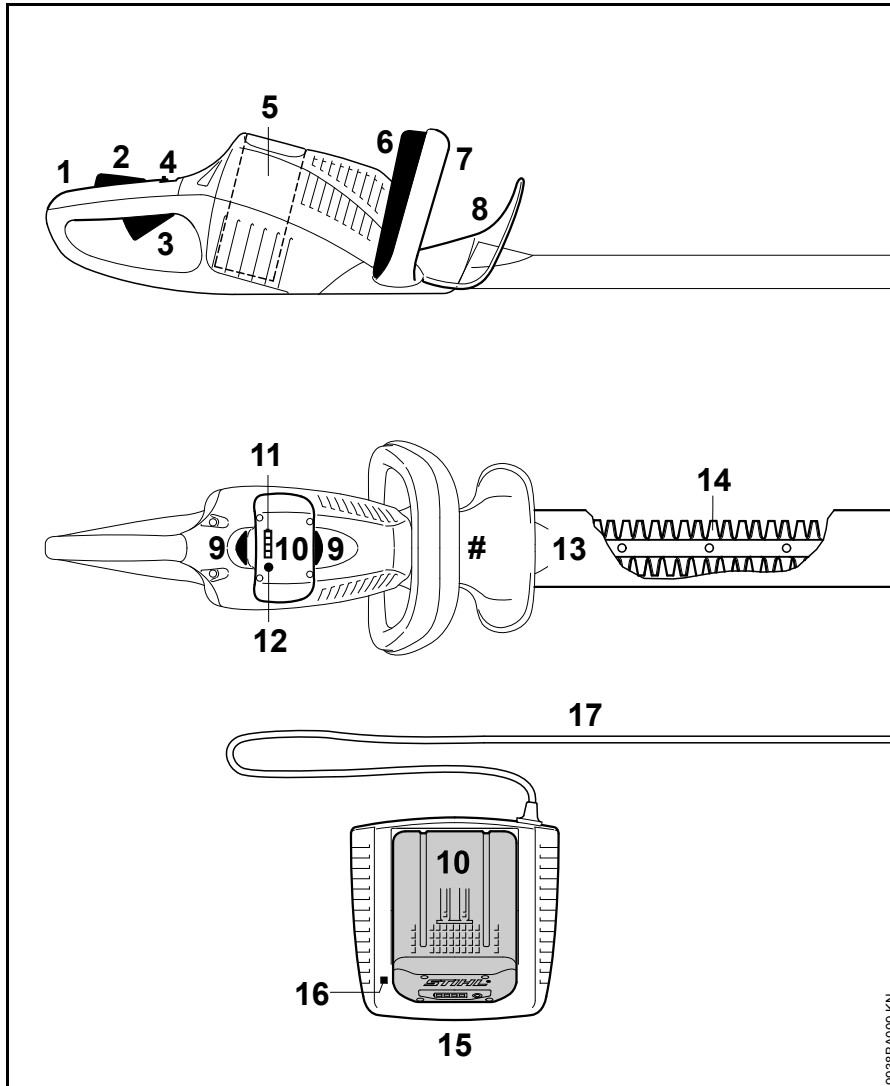

- 1 Mango de control
- 2 Bloqueo del gatillo
- 3 Gatillo
- 4 Pestillo de retención
- 5 Compartimiento para la batería
- 6 Palanca de interruptor
- 7 Mango tórico
- 8 Protector de la mano
- 9 Lengüetas de traba de la batería
- 10 Batería
- 11 Diodos fotoemisores (LED) de la batería
- 12 Pulsador
- 13 Funda para cuchilla
- 14 Cuchillas de corte
- 15 Cargador
- 16 Diodo fotoemisor (LED) del cargador
- 17 Cordón eléctrico
- # Número de serie

9938BA009 KN

Definiciones

1. **Mango de control**
Mango del cortasetos sujetado con la mano que se coloca atrás.
2. **Bloqueo del gatillo**
Hay que oprimirlo antes de poder activar el gatillo.
3. **Gatillo**
Apaga y enciende el motor y controla su velocidad.
4. **Pestillo de retención**
Boquea o desbloquea el gatillo.
5. **Compartimiento para la batería**
Aloja la batería en la unidad.
6. **Palanca de interruptor**
Diseñado para que las cuchillas puedan activarse solamente si se pulsa el mismo junto con el gatillo al mismo tiempo. Ubicado adyacente al mango delantero.
7. **Mango tórico**
Para facilitar el control de la máquina durante el proceso de corte.
8. **Protector de la mano**
Limita la zona de agarre para alejar de las cuchillas la mano que se coloca adelante. Ayuda a proteger la mano contra los objetos cortados.
9. **Lengüetas de traba de la batería**
Fija la batería en la unidad.
10. **Batería**
Suministra energía eléctrica al motor.

11. **Diodos fotoemisores (LED) de la batería**
Indican el estado de la carga y la condición de funcionamiento de la batería.
12. **Pulsador**
Se usa para activar los diodos fotoemisores (LED) de la batería.
13. **Funda para cuchilla**
Cubre las cuchillas cuando el cortasetos no está en uso.
14. **Cuchillas de corte**
Cuchillas de acero para cortar setos y arbustos.
15. **Cargador**
Carga la batería.
16. **Diodo fotoemisor (LED) del cargador**
Indica el modo de funcionamiento del cargador y determinados problemas.
17. **Cordón eléctrico**
Suministra corriente eléctrica al cargador.

Especificaciones

Batería

Tipo:	Iones de litio
Designación:	AP, AR
Capacidad nominal en Ah ¹⁾ :	Ver la placa de características
Energía almacenada en Wh ²⁾ :	Ver la placa de características

- 1 Capacidad nominal calculada de acuerdo con IEC 61960. La energía útil disponible para el operador será menor.
- 2 La batería tiene marcada la energía almacenada, según lo indica el fabricante de la celda. La energía útil disponible para el operador será menor.

La máquina puede usarse únicamente con baterías recargables STIHL AP y AR originales. Si alimenta el HSA 66 con la AP 500 S, utilícelo siempre en combinación con la bolsa de batería AP con cable de conexión y adaptador AP.

El tiempo de funcionamiento de la herramienta eléctrica depende de la energía almacenada en la batería.

Las baterías recargables de las series AP y AR de STIHL pueden cargarse solo con cargadores originales de la serie AL de STIHL.

Si requiere información completa de la compatibilidad y vida útil aproximada de las baterías, visite www.stihl.com/battery-life.

Las baterías recargables STIHL AP y AR deben cargarse únicamente con los cargadores STIHL AL originales.

Cargador

AL 100

Fuente de alimentación: 120 V / 60 Hz
 Corriente nominal: 1,3 A
 Consumo de potencia: 75 W
 Corriente de carga: 1,6 A
 Aislamiento: II, (aislamiento doble)

AL 300

Fuente de alimentación: 120 V / 60 Hz
 Corriente nominal: 4,7 A
 Consumo de potencia: 330 W
 Corriente de carga: 6,5 A
 Aislamiento: II, (aislamiento doble)

AL 500

Fuente de alimentación: 120 V / 60 Hz
 Corriente nominal: 4,8 A
 Consumo de potencia: 570 W
 Corriente de carga: 12 A
 Aislamiento: II, (aislamiento doble)

Accesorio de corte

Espacio entre dientes: 30 mm (1,2 pulg)
 Régimen de carreras: 3.000 r/min
 Largo de corte: 500 mm (20 pulg)
 Ángulo de afilado con respecto a la horizontal: 35°

Peso

sin batería, con accesorio de corte, sin funda de cuchilla
 HSA 66: 3,1 kg (6,8 lb)

Transporte de las baterías

Las baterías STIHL cumplen con los requisitos descritos en el Manual-UN SET/SEG/CA.10/11/Ver.5/Parte III, Subsección 38.3.

El transporte comercial por aire, agua y tierra de celdas de ion de litio y baterías está regulado. Esta batería está clasificada como un producto UN 3480, Clase 9 y grupo de envasado 2. Para transportarla, ya sea como parte de la herramienta completa o sola, es necesario cumplir con todas las normas de transporte correspondientes. Antes del transporte o traslado, consulte con la empresa de transporte por tierra o agua, o bien con la aerolínea de carga o pasajeros, para determinar si el transporte está prohibido o sujeto a restricciones o exenciones.

Por lo general, el usuario no necesita cumplir con ninguna condición adicional para poder transportar baterías STIHL por carretera hasta el sitio donde se encuentra la herramienta eléctrica. Verifique y respete cualquier norma especial que pudiera aplicarse a su situación.

Declaración de cumplimiento con norma FCC 15 para la herramienta motorizada y el cargador

Este dispositivo cumple con la parte 15 del reglamento de la FCC Rules. El funcionamiento está sujeto a las dos condiciones dadas a continuación:

- este dispositivo no deberá causar interferencias nocivas.
- este dispositivo deberá aceptar todas las interferencias que reciba, incluso las interferencias que pudieran causar un funcionamiento no deseado.

Nota: Este equipo ha sido probado y se ha hallado que satisface los límites correspondientes a un dispositivo digital Categoría B, según la parte 15 del reglamento de la FCC. Estos límites están diseñados para ofrecer protección razonable contra las interferencias nocivas en una instalación residencial. Este equipo genera, utiliza y puede irradiar energía a radiofrecuencias y, si no se lo instala y utiliza conforme a las presentes instrucciones, podría causar interferencias nocivas para las comunicaciones por radio. No obstante, no se ofrece garantía alguna de que la interferencia no ocurrirá en una instalación particular. Si este equipo llega a causar interferencias nocivas

para la recepción de señales de radio o televisión, lo cual puede determinarse por medio de encender y apagar el equipo, se recomienda al usuario a corregir las interferencias por medio de tomar una o más de las medidas siguientes:

- reoriente o cambie la ubicación de la antena de recepción,
- aumente la separación entre el equipo y el receptor,
- conecte el equipo a un tomacorriente que forme parte de un circuito diferente al cual se ha conectado el receptor,
- consulte al concesionario o a un técnico de radio/TV experto para recibir ayuda.

No cambie ni modifique este producto en modo alguno, a menos que se le indique específicamente hacerlo en este manual, puesto que el hacerlo podría anular la autoridad de usarlo.

Localización de averías

Retire la batería siempre antes de realizar cualquier trabajo en la herramienta motorizada.

Falla	Causa	Solución
La herramienta motorizada no se pone en marcha cuando se enciende.	No hay contacto eléctrico entre la herramienta motorizada y la batería.	Retire la batería, inspeccione los contactos visualmente y vuelva a insertar la batería.
	La batería tiene poca carga (1 LED de la batería destella en verde).	Cargue la batería.
	La batería está demasiado caliente/demasiado fría (1 LED de la batería está en rojo).	Deje que la batería se enfríe/se caliente lentamente hasta alcanzar una temperatura ambiente de aprox. entre 59 °F y 68 °F (entre 15 °C y 20 °C).
	Avería en la batería (4 LED de la batería destellan en rojo).	Retire la batería de la herramienta motorizada y vuelva a colocarla. Encienda la herramienta motorizada. Si los LED siguen destellando, la batería está averiada y es necesario reemplazarla.
	La máquina está demasiado caliente (3 LED de la batería están en rojo).	Deje que la herramienta motorizada se enfríe.
	Problema electromagnético o falla en la herramienta motorizada (3 LED de la batería destellan en rojo).	Retire la batería de la herramienta motorizada y vuelva a colocarla. Encienda la herramienta motorizada. Si los LED siguen destellando, la herramienta motorizada está averiada y debe llevarse a un concesionario de servicio para que la revisen ¹⁾ .
	Cuchilla obturada/sucia (3 LED de la batería destellan en rojo).	Limpie las cuchillas y rocielas con disolvente de resina de STIHL. Si los LED siguen destellando, la herramienta motorizada está averiada y debe ser revisada en un concesionario de servicio ¹⁾ .
	Hay humedad en la herramienta motorizada y/o en la batería.	Deje que la herramienta motorizada/batería se seque.

Retire la batería siempre antes de realizar cualquier trabajo en la herramienta motorizada.

Falla	Causa	Solución
La herramienta motorizada se apaga durante el funcionamiento.	Los circuitos eléctricos de la batería o de la herramienta motorizada están demasiado calientes.	Retire la batería de la herramienta motorizada y espere a que la batería y la herramienta se enfríen.
	Interferencias eléctricas o electromagnéticas.	Retire la batería y vuelva a insertarla.
El tiempo de funcionamiento es demasiado corto.	La batería no está completamente cargada.	Cargue la batería.
	Se alcanzó o se superó la vida útil de la batería.	Revise la batería ¹⁾ y sustitúyala.
	Cuchilla obturada/sucia.	Limpie las cuchillas y rocielas con disolvente de resinas STIHL.
	Cuchilla deformada.	Solicite a un concesionario de servicio que revise las cuchillas ¹⁾ .
La batería se atora cuando se inserta en la herramienta motorizada/en el cargador.	Las guías están sucias.	Limpie las guías con cuidado.
La batería no se carga aunque los LED del cargador están en verde.	La batería está demasiado caliente/demasiado fría (1 LED de la batería está en rojo).	Deje que la batería se enfríe/se caliente lentamente hasta alcanzar una temperatura ambiente de aprox. entre 59 °F y 68 °F (entre 15 °C y 20 °C). Utilice el cargador únicamente en un lugar cerrado y seco, a una temperatura ambiente de entre 41 °F y 104 °F (entre 5 °C y 40 °C).
El LED del cargador destella en rojo.	No hay contacto eléctrico entre el cargador y la batería.	Retire la batería y vuelva a insertarla.
	Avería en la batería (4 LED de la batería destellan en rojo durante aprox. 5 segundos)	Retire la batería de la herramienta motorizada y vuelva a colocarla. Encienda la herramienta motorizada. Si los LED siguen destellando, la batería está averiada y es necesario reemplazarla.
	Avería en el cargador	Solicite al concesionario de servicio que revise el cargador ¹⁾ .

¹⁾ STIHL le recomienda que acuda a un concesionario STIHL.

Información de reparación

Los usuarios de esta máquina deben efectuar únicamente los trabajos de mantenimiento descritos en este manual. STIHL recomienda que un concesionario de servicio STIHL efectúe los demás trabajos de reparación utilizando piezas de repuesto genuinas de STIHL.

Es posible identificar las piezas originales de STIHL por el número de pieza STIHL, el logotipo de **STIHL** y, en ciertos casos, el símbolo  de piezas STIHL. En las piezas pequeñas el símbolo puede aparecer solo.

Para reparar algún componente del sistema de control de emisiones de aire, consulte la garantía de sistemas de emisiones dada en este manual.

Reciclado de las baterías

Información sobre reciclado de baterías



STIHL está comprometida con el desarrollo de productos que protejan el medio ambiente. Este compromiso no termina cuando el producto sale del concesionario STIHL. STIHL se asoció con la RBRC (Corporación de Reciclaje de Baterías Recargables) para fomentar la recolección y el reciclado de baterías de ion de litio STIHL en los Estados Unidos y Canadá. En todas las baterías recargables STIHL se puede encontrar el sello de la RBRC, que indica que la empresa aportó dinero para financiar el reciclado de dicha batería. El sello lleva impreso un número telefónico gratuito (1-800-822-8837) que le permite acceder a información sobre lugares de reciclaje de baterías y prohibiciones o restricciones respecto del reciclado de baterías en su zona. También puede devolver las baterías a cualquier concesionario STIHL autorizado para reciclarlas gratuitamente.

Desecho

Respete todas las leyes y los reglamentos sobre eliminación de desechos que correspondan a su país.

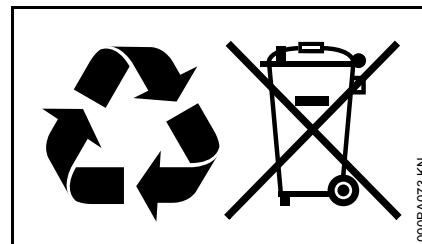

No se debe botar los aparatos STIHL en el basurero. Lleve el producto, los accesorios y el embalaje a un vertedero autorizado para reciclarlos y contribuir al cuidado del medio ambiente.

Comuníquese con un concesionario de servicio de STIHL para obtener la información más actualizada sobre la eliminación de desechos.

Garantía limitada

Política de garantía limitada de STIHL Incorporated para piezas y componentes no relacionados con las emisiones

Este producto se vende sujeto a la Política de garantía limitada de STIHL Incorporated, disponible en

www.stihlusa.com/warranty.html.

También puede obtenerlo de un concesionario de servicio STIHL autorizado o llamando al 1-800-GO-STIHL (1-800-467-8445).

Se proporciona una garantía aparte para el sistema de control de emisiones y para los componentes relacionados con el sistema de emisiones.

Marcas comerciales

Marcas registradas de STIHL

STIHL®

STIHL®



La combinación de colores anaranjado-gris (Números de registro EE.UU. 2,821,860; 3,010,057, 3,010,058, 3,400,477; y 3,400,476)



AutoCut®

FARM BOSS®

iCademy®

MAGNUM®

MasterWrench Service®

MotoMix®

OIOMATIC®

ROCK BOSS®

STIHL Cutquik®

STIHL DUROMATIC®

STIHL Quickstop®

STIHL ROLLOMATIC®

STIHL WOOD BOSS®

TIMBERSPORTS®

WOOD BOSS®

YARD BOSS®

Algunos de las marcas comerciales de STIHL por ley común



4-MIX™

BioPlus™

Easy2Start™

EasySpool™

ElastoStart™

Ematic™

FixCut™

IntelliCarb™

Master Control Lever™

Micro™

Pro Mark™

Quiet Line™

STIHL M-Tronic™

STIHL OUTFITTERS™

STIHL PICCO™

STIHL PolyCut™

STIHL PowerSweep™

STIHL Precision Series™

STIHL RAPID™

STIHL SuperCut™

TapAction™

TrimCut™

Esta lista de marcas comerciales está
sujeta a cambios.

Queda terminantemente prohibido todo
uso de estas marcas comerciales sin el
consentimiento expreso por escrito de
ANDREAS STIHL AG & Co. KG,
Waiblingen.

Direcciones

STIHL Inc.
536 Viking Drive
P.O. Box 2015
Virginia Beach, VA
23452-2015

 **WARNING**

This product contains chemicals known to the State of California to cause cancer, birth defects or other reproductive harm.

 **ADVERTENCIA**

Este producto contiene sustancias químicas consideradas por el Estado de California como causantes de cáncer, defectos de nacimiento u otra toxicidad reproductora.

0458-703-8621-B

englisch / spanisch USA



www.stihl.com



0458-703-8621-B