

STIHL®

STIHL HSA 45

Instruction Manual
Manual de instrucciones



! WARNING

Read Instruction Manual thoroughly before use and follow all safety precautions – improper use can cause serious or fatal injury.

! ADVERTENCIA

Antes de usar la máquina lea y siga todas las precauciones de seguridad dadas en el manual de instrucciones – el uso incorrecto puede causar lesiones graves o mortales.



Instruction Manual

1 - 32

Manual de instrucciones

33 - 67

Contents

1	Introduction	2	11	LED Diagnostics	20
2	Guide to Using this Manual	2	11.1	Hedge Trimmer Status	20
2.1	Signal Words	2	11.2	Charge Status	20
2.2	Symbols in Text	3	12	Inserting and Removing the Activation Key	20
3	Main Parts	3	12.1	Inserting the Activation Key	20
3.1	Hedge Trimmer and Charger	3	12.2	Removing the Activation Key	21
4	Safety Symbols on the Products	4	13	Switching the Hedge Trimmer On and Off	21
4.1	Hedge Trimmer and Charger	4	13.1	Switching On	21
5	General Power Tool Safety Warnings	5	13.2	Switching Off	21
5.1	Introduction	5	14	Checking the Controls	22
5.2	Work Area Safety	5	14.1	Testing the Controls	22
5.3	Electrical Safety	5	15	During Operation	23
5.4	Personal Safety	5	15.1	Using the Hedge Trimmer	23
5.5	Power Tool Use and Care	6	16	After Finishing Work	24
5.6	Battery Tool Use and Care	6	16.1	Preparing for Transportation or Storage	24
5.7	Service	7	17	Transporting the Hedge Trimmer	24
5.8	Hedge Trimmer Safety Warnings	7	17.1	Hedge Trimmer	24
6	IMPORTANT SAFETY INSTRUCTIONS	7	18	Storing the Hedge Trimmer and Charger	25
6.1	Intended Use	7	18.1	Hedge Trimmer	25
6.2	Operator	8	18.2	Charger	25
6.3	Personal Protective Equipment	8	19	Cleaning	26
6.4	Hedge Trimmer	9	19.1	Cleaning the Hedge Trimmer and Charger	26
6.5	Integrated Battery	10	19.2	Cleaning the Cutting Blades	26
6.6	Using the Hedge Trimmer	12	20	Inspection and Maintenance	26
7	Charger Safety	16	20.1	Inspecting and Maintaining the Hedge Trimmer	26
7.1	Warnings and Instructions	16	20.2	Inspecting and Maintaining the Cutting Blades	26
8	Maintenance, Repair and Storage	18	21	Troubleshooting Guide	28
8.1	Warnings and Instructions	18	21.1	Troubleshooting	28
9	Before Starting Work	19	22	Specifications	29
9.1	Preparing the Hedge Trimmer for Operation	19	22.1	STIHL HSA 45	29
10	Charging the Hedge Trimmer	19	22.2	Cutting Blades	29
10.1	Charging	19	22.3	STIHL LK 45	29



This instruction manual is protected by copyright. All rights reserved, especially the rights to reproduce, translate and process with electronic systems.

22.4 Symbols on the Hedge Trimmer and Charger	29
22.5 Engineering Improvements	30
22.6 FCC 15 Compliance Statement	30
23 Replacement Parts and Equipment	30
23.1 Genuine STIHL Replacement Parts	30
24 Disposal	30
24.1 Disposal of the Hedge Trimmer and Charger	30
25 Limited Warranty	31
25.1 STIHL Incorporated Limited Warranty Policy	31
26 Trademarks	31
26.1 Registered Trademarks	31
26.2 Common Law Trademarks	31
27 Addresses	32
27.1 STIHL Incorporated	32

1 Introduction

Thank you for your purchase. The information contained in this manual will help you receive maximum performance and satisfaction from your hedge trimmer and, if followed, reduce the risk of injury from its use.

SAVE THIS MANUAL!



Because a hedge trimmer is a high-speed cutting tool, special safety precautions must be observed to reduce the risk of personal injury.



Read this instruction manual thoroughly before use and periodically thereafter. Follow all safety precautions. Careless or improper use can cause serious or fatal injury.

Have your authorized STIHL servicing dealer show you how to operate your power tool.

Do not lend or rent the hedge trimmer without this instruction manual. Allow only persons who fully understand the information in this manual to operate the hedge trimmer.

For further information, or if you do not understand any of the instructions in this manual, please go to www.stihlusa.com or contact your authorized STIHL servicing dealer.

2 Guide to Using this Manual

2.1 Signal Words

This manual contains safety information that requires your special attention. Such information is introduced with the following symbols and signal words:



DANGER

Indicates a hazardous situation that, if not avoided, will result in death or serious injury.

⚠ WARNING

Indicates a hazardous situation that, if not avoided, could result in death or serious injury.

NOTICE

Indicates a risk of property damage, including damage to the machine or its individual components.

2.2 Symbols in Text

The following symbol is included to assist you with the use of the manual:

 Refers to a designated chapter or sub-chapter in this instruction manual.

3 Main Parts

3.1 Hedge Trimmer and Charger

The hedge trimmer is powered by an integrated lithium ion battery that cannot be removed from the power tool.

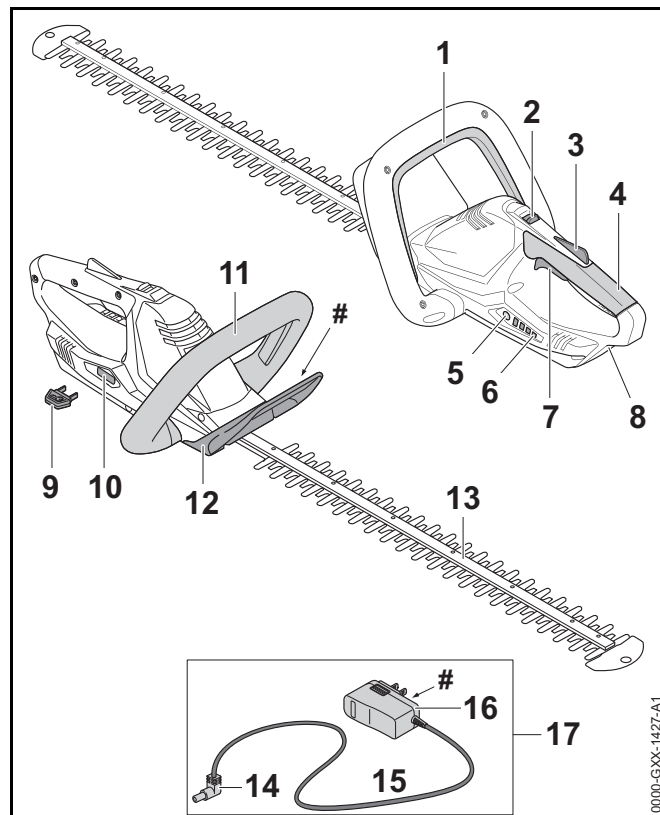

1 Switch Lever

Activates the cutting attachment when depressed in combination with the trigger switch.

2 Retaining Latch

Locks/unlocks the trigger switch.

3 Trigger Switch Lockout

Must be depressed while the retaining latch is unlocked to allow activation of the trigger switch.

4 Control Handle

Handle for the operator's rear hand.

5 Push Button

Activates the hedge trimmer's LEDs.

6 Hedge Trimmer LEDs

Indicate the hedge trimmer's state of charge and display error messages regarding potential malfunctions in the power tool or its integrated battery.

7 Trigger Switch

Activates the cutting attachment when depressed in combination with the switch lever.

8 Charging Socket

Socket for connecting the charger to the hedge trimmer.

9 Activation Key

Enables the flow of electrical power from the integrated battery to the motor.

10 Activation Key Socket

Socket for connecting the activation key to the hedge trimmer.

11 Loop Handle

Handle for the operator's front hand.

12 Hand Guard

Helps protect the operator's front hand from projecting branches and other materials and contact with the cutting blades.

13 Cutting Blades

Steel blades for cutting hedges, shrubs and bushes.

14 Connector

Connects the charger to the hedge trimmer's charging socket.

15 Power Supply Cord

Supplies electrical charging current when the charger is plugged into a wall outlet.

16 Plug

Connects the charger to a wall outlet.

17 Charger (Power Supply)

Power supply for charging the hedge trimmer.

Rating Plate

Contains electrical information and the product's serial number.

4 Safety Symbols on the Products

4.1 Hedge Trimmer and Charger

The following safety symbols are found on the hedge trimmer and/or charger:



To reduce the risk of injury, follow the specified safety precautions.



Read and follow all safety precautions in the instruction manual. Improper use can lead to serious or fatal personal injury or property damage.



To reduce the risk of eye injury, always wear proper eye protection, 6.3.



To reduce the risk of cut injuries, keep hands, feet and other body parts away from the cutting blades, 6.6.4.



To reduce the risk of injury or property damage from unintended activation, remove the activation key any time the hedge trimmer is not in use, 8.



To reduce the risk of personal injury or property damage from a short circuit, fire or explosion, keep the hedge trimmer dry. Protect it from rain, water, liquids and damp conditions. Never immerse the hedge trimmer in water or other liquids, 6.4.



To reduce the risk of personal injury or property damage from fire, explosion or burns, including chemical burns, do not disassemble the hedge trimmer's housing. Never crush, drop, damage or heat the hedge trimmer above 212 °F (100 °C), expose it to fire or incinerate, 6.4.



To reduce the risk of personal injury or property damage from fire, use and store the hedge trimmer only within an ambient temperature range of 32 °F to 122 °F (0 °C to 50 °C), 6.5.



To reduce the risk of personal injury or property damage from fire or electric shock, keep the charger dry. Protect it from rain, water, liquids and damp conditions. For indoor use only, 7.

5 General Power Tool Safety Warnings

5.1 Introduction

This chapter contains the prescribed general safety warnings and instructions for handheld, motor-operated electric power tools and motor-operated, electric hedge trimmers contained in UL 60745-1 and UL 60745-2-15. Additional important warnings and instructions are provided in subsequent chapters of this manual.

IMPORTANT SAFETY INSTRUCTIONS

WARNING

- **Read all safety warnings and all instructions.** Failure to follow the warnings and instructions may result in electric shock, fire and/or serious injury.
- **Save all warnings and instructions for future reference.**

The term “power tool” in the warnings refers to your mains-operated (corded) power tool or battery-operated (cordless) power tool.

5.2 Work Area Safety

- a) **Keep work area clean and well lit.** Cluttered or dark areas invite accidents.
- b) **Do not operate power tools in explosive atmospheres, such as in the presence of flammable liquids, gases or dust.** Power tools create sparks which may ignite the dust or fumes.
- c) **Keep children and bystanders away while operating a power tool.** Distractions can cause you to lose control.

5.3 Electrical Safety

- a) **Power tool plugs must match the outlet. Never modify the plug in any way. Do not use any adapter plugs with earthed (grounded) power tools.** Unmodified plugs and matching outlets will reduce the risk of electric shock.
- b) **Avoid body contact with earthed or grounded surfaces, such as pipes, radiators, ranges and refrigerators.** There is an increased risk of electric shock if your body is earthed or grounded.
- c) **Do not expose power tools to rain or wet conditions.** Water entering a power tool will increase the risk of electric shock.
- d) **Do not abuse the cord. Never use the cord for carrying, pulling or unplugging the power tool. Keep cord away from heat, oil, sharp edges or moving parts.** Damaged or entangled cords increase the risk of electric shock.
- e) **When operating a power tool outdoors, use an extension cord suitable for outdoor use.** Use of a cord suitable for outdoor use reduces the risk of electric shock.
- f) **If operating a power tool in a damp location is unavoidable, use a residual current device (RCD) or ground fault circuit interrupter (GFCI) protected supply.** Use of an RCD or GFCI reduces the risk of electric shock.

5.4 Personal Safety

- a) **Stay alert, watch what you are doing and use common sense when operating a power tool. Do not use a power tool while you are tired or under the influence of drugs,**

alcohol or medication. A moment of inattention while operating power tools may result in serious personal injury.

- b) **Use personal protective equipment. Always wear eye protection.** Protective equipment such as dust mask, non-skid safety shoes, hard hat, or hearing protection used for appropriate conditions will reduce personal injuries.
- c) **Prevent unintentional starting. Ensure the switch is in the off-position before connecting to power source and/or battery pack, picking up or carrying the tool.** Carrying power tools with your finger on the switch or energizing power tools that have the switch on invites accidents.
- d) **Remove any adjusting key or wrench before turning the power tool on.** A wrench or a key left attached to a rotating part of the power tool may result in personal injury.
- e) **Do not overreach. Keep proper footing and balance at all times.** This enables better control of the power tool in unexpected situations.
- f) **Dress properly. Do not wear loose clothing or jewellery. Keep your hair and clothing away from moving parts.** Loose clothes, jewellery or long hair can be caught in moving parts.
- g) **If devices are provided for the connection of dust extraction and collection facilities, ensure these are connected and properly used.** Use of dust collection can reduce dust-related hazards.
- h) **Do not let familiarity gained from frequent use of tools allow you to become complacent and ignore tool safety principles.** A careless action can cause severe injury within a fraction of a second.

5.5 Power Tool Use and Care

- a) **Do not force the power tool. Use the correct power tool for your application.** The correct power tool will do the job better and safer at the rate for which it was designed.
- b) **Do not use the power tool if the switch does not turn it on and off.** Any power tool that cannot be controlled with the switch is dangerous and must be repaired.

- c) **Disconnect the plug from the power source and/or remove the battery pack, if detachable, from the power tool before making any adjustments, changing accessories, or storing power tools.** Such preventive safety measures reduce the risk of starting the power tool accidentally.
- d) **Store idle power tools out of the reach of children and do not allow persons unfamiliar with the power tool or these instructions to operate the power tool.** Power tools are dangerous in the hands of untrained users.
- e) **Maintain power tools and accessories. Check for misalignment or binding of moving parts, breakage of parts and any other condition that may affect the power tool's operation. If damaged, have the power tool repaired before use.** Many accidents are caused by poorly maintained power tools.
- f) **Keep cutting tools sharp and clean.** Properly maintained cutting tools with sharp cutting edges are less likely to bind and are easier to control.
- g) **Use the power tool, accessories and tool bits etc. in accordance with these instructions, taking into account the working conditions and the work to be performed.** Use of the power tool for operations different from those intended could result in a hazardous situation.
- h) **Keep handles and grasping surfaces dry, clean and free from oil and grease.** Slippery handles and grasping surfaces do not allow for safe handling and control of the tool in unexpected situations.

5.6 Battery Tool Use and Care

- a) **Recharge only with the charger specified by the manufacturer.** A charger that is suitable for one type of battery pack may create a risk of fire when used with another battery pack.
- b) **Use power tools only with specifically designated battery packs.** Use of any other battery packs may create a risk of injury and fire.

- c) **When battery pack is not in use, keep it away from other metal objects, like paper clips, coins, keys, nails, screws or other small metal objects that can make a connection from one terminal to another.** Shorting the battery terminals together may cause burns or a fire.
- d) **Under abusive conditions, liquid may be ejected from the battery; avoid contact. If contact accidentally occurs, flush with water. If liquid contacts eyes, additionally seek medical help.** Liquid ejected from the battery may cause irritation or burns.
- e) **Do not use a battery pack or tool that is damaged or modified.** Damaged or modified batteries may exhibit unpredictable behaviour resulting in fire/explosion or risk of injury.
- f) **Do not expose a battery pack or tool to fire or excessive temperature.** Exposure to fire or temperatures above 100 °C may cause explosion.
- g) **Follow all charging instructions and do not charge the battery pack or tool outside the temperature range specified in the instructions.** Charging improperly or at temperatures outside the specified range may damage the battery and increase the risk of fire.

5.7 Service

- a) **Have your power tool serviced by a qualified repair person using only identical replacement parts.** This will ensure that the safety of the power tool is maintained.
- b) **Never service damaged battery packs.** Service of battery packs should only be performed by the manufacturer or authorized service provider.

5.8 Hedge Trimmer Safety Warnings

- a) **Keep all parts of the body away from the cutter blade. Do not remove cut material or hold material to be cut when blades are moving. Make sure the switch is off when**

clearing jammed material. Blades coast after turn off. A moment of inattention while operating the hedge trimmer may result in serious personal injury.

- b) **Carry the hedge trimmer by the handle with the cutter blade stopped.** Proper handling of the hedge trimmer will reduce possible personal injury from the cutter blades.
- c) **Hold the power tool by insulated gripping surfaces only, because the cutter blade may contact hidden wiring.** Cutter blades contacting a "live" wire may make exposed metal parts of the power tool "live" and could give the operator an electric shock.

▲ DANGER

- **Keep hands away from blade.** Contact with blade will result in serious personal injury.

SAVE THESE INSTRUCTIONS

6 IMPORTANT SAFETY INSTRUCTIONS

6.1 Intended Use

▲ WARNING

- This hedge trimmer is designed for light-duty trimming of hedges, shrubs and bushes in yards and gardens around the home. Use of the hedge trimmer for operations different than intended could result in serious injury or death.
 - Use the hedge trimmer only for light-duty trimming tasks around the home and garden.
 - Do not use it for any other purposes.
- Improper use could result in personal injury or property damage, including damage to the hedge trimmer.
 - Use the hedge trimmer and charger only as described in this manual.
 - Never attempt to modify or override the hedge trimmer's controls or safety devices in any way.

- Never use a hedge trimmer that has been modified or altered from its original design.
- The LK 45 charger (power supply) is designed for charging STIHL HSA 45, FSA 45 and BGA 45 power tools only.

6.2 Operator

⚠ WARNING

- Working with the hedge trimmer can be strenuous. The operator must be in good physical condition and mental health. To reduce the risk of personal injury from fatigue and loss of control:
 - Check with your doctor before using the hedge trimmer if you have any health condition that may be aggravated by strenuous work.
 - Do not operate the hedge trimmer while under the influence of any substance (drug, alcohol or medication, etc.) that might impair vision, balance, dexterity or judgment.
 - Be alert. Do not operate the hedge trimmer when you are tired. Take a break if you become tired.
 - Do not permit minors to use the hedge trimmer.
- According to STIHL's current knowledge, the electric motor of this hedge trimmer should not interfere with a pacemaker.
 - However, persons with a pacemaker or other implanted medical device should consult their physician and device manufacturer before operating this hedge trimmer.

6.3 Personal Protective Equipment

⚠ WARNING

- To reduce the risk of personal injury:
 - Always wear proper clothing and protective apparel, including proper eye protection.
- Loss of control and severe cut injuries may result if hair, clothing or apparel make contact with the moving cutting blades or otherwise become entangled in the components of the hedge trimmer. To reduce the risk of severe personal injury:



- Wear sturdy and snug-fitting clothing that also allows complete freedom of movement.
- Wear overalls or long pants made of heavy material to help protect your legs. Do not wear shorts.
- Wear a long-sleeve shirt or jacket.
- Avoid loose-fitting jackets, scarves, neckties, flared or cuffed pants, jewelry and any other apparel that could be caught on branches, brush or the moving cutting attachment.
- Secure hair above shoulder level before starting work.

- To reduce the risk of eye injury:



- Always wear goggles or close-fitting protective glasses with adequate side protection that are impact-rated and marked as complying with ANSI Z87 "+".
- Good footing is very important. To help maintain a secure footing and reduce the risk of injury while working:



- Wear substantial footwear with non-slip soles. Do not wear sandals, flip-flops, open-toed or similar footwear.
- To improve your grip and help protect your hands:



- Always wear heavy-duty non-slip work gloves made of leather or another wear-resistant material when handling the hedge trimmer or its cutting blades.

6.4 Hedge Trimmer

⚠ WARNING

- To reduce the risk of electric shock:



- Do not expose the hedge trimmer to rain, water or excessive moisture.
- Store the hedge trimmer indoors.
- Never immerse the hedge trimmer in water or other liquids.

- The cutting blades have many sharp cutters. Making contact with the cutters may result in serious laceration injuries, even if the cutting blades are not moving. To reduce the risk of such injuries:
 - Keep hands, feet and other parts of your body away from the cutting blades.
 - Never hold the material to be cut.
 - Never remove cut material without first releasing the trigger switch and removing the activation key.
 - Wear heavy-duty work gloves when handling the hedge trimmer or its cutting blades.
 - Never touch the moving cutting blades with your hand or any other part of your body.
 - Cover the entire length of the cutting blades with a blade scabbard before transporting or storing the hedge trimmer to reduce the risk of inadvertent contact.

- This battery-powered hedge trimmer is intended only for light-duty garden and landscape maintenance around the home. Use for other purposes may increase the risk of personal injury and property damage.
 - Do not attempt to cut any material other than hedges, shrubs, bushes or similar soft vegetation. Do not cut stems, branches or other vegetation greater than 0.32 in. (8 mm) thick.
 - Read and follow the operating instructions in this manual for approved applications,  15.

- To reduce the risk of personal injury to the operator and bystanders:



- Always release the trigger switch and remove the activation key before assembling, transporting, adjusting, inspecting, cleaning, servicing, maintaining or storing the hedge trimmer and any other time it is not in use.
 - Release the trigger switch and remove the connecting cord before clearing jammed material.
 - Never leave the hedge trimmer unattended when the activation key is inserted.
- Although certain unauthorized attachments may fit your STIHL hedge trimmers, their use may be extremely dangerous. Only attachments supplied by STIHL or expressly approved by STIHL for use with this specific model are authorized.
 - Use only attachments supplied or expressly approved by STIHL.
 - Never modify this hedge trimmer in any way.
 - Never attempt to modify or override the hedge trimmer's controls or safety devices in any way.
 - Never use a hedge trimmer that has been modified or altered from its original design.

- If the hedge trimmer is dropped or subjected to similar heavy impacts:
 - Check that it is undamaged, in good condition and functioning properly before continuing work.
 - Check that the controls and safety devices are working properly.
 - Check the LEDs for error messages,  11.1.
 - Never work with a damaged or malfunctioning hedge trimmer.
 - Never use or charge a hedge trimmer with a motor housing that is cracked, deformed, excessively hot, leaking battery fluid or otherwise damaged. These could be signs that the battery inside the hedge trimmer is damaged, increasing the risk of personal injury and property damage from short circuit, fire or explosion. In case of doubt, have the hedge trimmer checked by your authorized STIHL servicing dealer.
- If the hedge trimmer or battery is damaged, not working properly, has been left outdoors, exposed to rain or damp conditions or dropped into water or other liquid, its components, including its integrated battery, may no longer function properly and safety devices may be inoperative. To reduce the risk of personal injury and property damage:
 - Take the hedge trimmer to your authorized STIHL servicing dealer to be checked before further operation.
- Genuine STIHL replacement parts are specifically designed to match your hedge trimmer and meet safety and performance requirements. Use of parts that are not authorized or approved by STIHL may cause serious or fatal injury or property damage.
 - STIHL recommends that only identical STIHL replacement parts be used.

6.5 Integrated Battery

WARNING

- Use of an unauthorized charging device can damage the lithium ion battery inside the hedge trimmer and result in fire, explosion and personal injury and property damage.
 - Charge the hedge trimmer only with a genuine STIHL LK 45 charger (power supply).
 - The hedge trimmer's integrated battery contains safety features and devices which, if damaged, may allow it to generate heat, rupture, leak, ignite or explode.
 - Be alert for signs that the battery may be damaged: never use or charge a hedge trimmer with a housing that is cracked, deformed, excessively hot, leaking battery fluid or otherwise damaged.
 - Never attempt to remove the battery or open or disassemble the hedge trimmer's housing for any reason.
 - Never subject the hedge trimmer to heavy impacts or attempt to crush, drop or otherwise damage it.
- 

 - Never heat the hedge trimmer above 212 °F (100 °C) or place it on or near fires, stoves or other high-temperature locations.
- Never expose the hedge trimmer to microwaves or high pressures.
 - Never insert foreign objects into the hedge trimmer's charging socket, activation key socket or other openings.
- High temperatures may cause the hedge trimmer's integrated battery to generate heat, rupture, leak, ignite or explode, resulting in severe or fatal personal injury and property damage. Exposure to temperatures outside the recommended temperature range may also damage the battery.



- Use and store the hedge trimmer only within an ambient temperature range of 32 °F to 122 °F (0 °C to 50 °C).
- Never store the hedge trimmer in direct sunlight or inside a vehicle in hot weather.

- To reduce the risk of personal injury and property damage in the event the hedge trimmer emits smoke, an unusual smell or feels unusually hot while using, charging or storing:

- Immediately discontinue using or charging the hedge trimmer. Contact the authorities in the event of fire or explosion.

- To reduce the risk of electric shock:

- Never bridge the electrical contacts of the activation key socket with wires or other metallic objects (e.g., paper clips, nails, coins, keys).



- Keep the hedge trimmer dry. Protect it from rain and ensure that the hedge trimmer and its battery are never exposed to water, liquids or damp conditions.

- Never immerse the hedge trimmer in water or other liquids.



- Store the hedge trimmer indoors in a dry room.
- Never store the hedge trimmer in damp or corrosive environments or in conditions that could lead to corrosion of its metal components or battery.
- Protect the hedge trimmer from exposure to corrosive agents such as garden chemicals and de-icing salts, which may damage its battery and increase the risk of short circuit, fire and explosion.
- Do not attempt to repair, open or disassemble the hedge trimmer. There are no user-serviceable parts inside.

- If the integrated battery is damaged, battery fluid can leak out of the hedge trimmer. Leaking battery fluid can cause skin and eye irritation or chemical burns.
 - Avoid contact with skin and eyes.
 - Use an inert absorbent such as sand on spilled liquids.
 - In the event of accidental contact, immediately rinse the contact area thoroughly with mild soap and water.
 - If fluid gets into your eye(s): Do not rub. Rinse water over the open eye(s) for at least 15 minutes and seek medical attention.
- A battery fire can be dangerous. To reduce the risk of severe personal injury and property damage in the event of fire:
 - Evacuate the area. Fire can spread rapidly. Stay clear of any vapors generated and maintain a safe distance.
 - Contact the fire department.
 - Although water can be used to put out a battery fire, use of a multi-purpose dry chemical fire extinguisher is preferable.
 - Consult the fire department regarding proper disposal of the burned battery.

6.6 Using the Hedge Trimmer

6.6.1 Before Operation

WARNING

- Misuse or unauthorized use may result in personal injury and property damage.
 - Use the hedge trimmer only as described in this instruction manual.
 - Using a hedge trimmer that is modified, damaged, improperly adjusted or maintained, or not completely and securely assembled can lead to a malfunction and increase the risk of serious personal injury or death.
 - Never operate a hedge trimmer that is modified, damaged, improperly maintained or not completely and securely assembled.
 - Always check your hedge trimmer for proper condition and operation before starting work, particularly the retaining latch, trigger switch lockout, trigger switch, switch lever, front hand guard and cutting blades.
 - Ensure that the retaining latch, trigger switch lockout, trigger switch and switch lever move freely and always spring back to the stop position when released. The trigger switch must not engage until the retaining latch is unlocked and the trigger switch lockout is depressed.
 - Never attempt to modify or override the controls or safety devices in any way.
 - The cutting blades must move only when the activation key is inserted, the retaining latch is unlocked and the trigger switch lockout, trigger switch and switch lever are depressed.
 - If your hedge trimmer or any part is damaged or does not function properly, take it to your authorized STIHL servicing dealer. Do not use the hedge trimmer until the problem has been corrected.
 - Before inserting the activation key:
 - Check the electrical contacts of the activation key and activation key socket for corrosion or other foreign matter. Keep clean.
 - Never insert a damaged, deformed or corroded activation key.
 - Read and follow the instructions on switching on the hedge trimmer,  13.1.
 - To help reduce the risk of serious personal injury or death from unintentional starting:
 - Be sure the retaining latch is in the locked position and the trigger switch is in the off position before inserting the activation key.
 - Never carry the hedge trimmer with your finger on the trigger switch.
 - Release the trigger switch before removing the activation key.
- 
 - Remove the activation key before assembling, transporting, adjusting, inspecting, cleaning, servicing, maintaining or storing the hedge trimmer and any other time it is not in use.
- Never leave the hedge trimmer unattended when the activation key is inserted.
 - Never store the activation key in the hedge trimmer.
- Before switching on your hedge trimmer, take the following steps to reduce the risk of personal injury, loss of control or inadvertent contact with the cutting attachment:
 - Be sure that the cutting blades are clear of you and all other obstructions and objects, including the ground.
 - Never switch on the hedge trimmer with material between the cutting blades.
 - Read and follow the instructions on switching on the hedge trimmer,  13.1.

6.6.2 Holding and Controlling the Hedge Trimmer

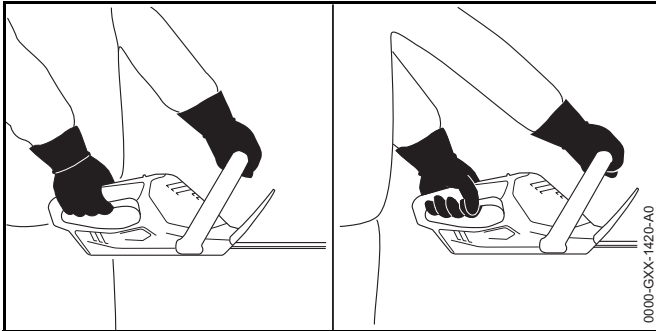

⚠ WARNING

- To maintain a firm grip and properly control your hedge trimmer:
 - Keep the handles clean and dry at all times. Keep them free of moisture, pitch, oil, grease and resin.
- To reduce the risk of serious or fatal injuries to the operator or bystanders from loss of control:
 - Always hold the hedge trimmer firmly with both hands when you are working.
 - Wrap your fingers tightly around the handles, keeping the handles cradled between your thumb and forefinger (see illustration above).
 - Position the hedge trimmer in such a way that all parts of your body are clear of the cutting attachment whenever the motor is running.
- Operating the hedge trimmer with one hand may lead to loss of control and is therefore extremely dangerous. To reduce the risk of serious or fatal injury to the operator or bystanders from loss of control:



- Never attempt to operate the hedge trimmer with one hand.
- Never hold the material to be cut.
- Never remove cut material without first releasing the trigger switch and removing the activation key.
- Release the trigger switch and remove the activation key before clearing jammed material.

- To reduce the risk of serious or fatal cut injuries to the operator or bystanders from loss of control, keep proper footing and balance at all times:
 - Never work on a ladder, roof, in a tree or while standing on any other insecure support.
 - Take special care in overgrown or wet terrain and always watch for hidden obstacles such as tree stumps, roots, rocks, holes and ditches to avoid stumbling or falling.
 - Be extremely cautious when working on slopes or uneven ground.
 - For better footing, always clear away fallen branches, scrub, cuttings and other material, objects or vegetation that can increase the danger of slipping, tripping or falling.
 - Never operate the hedge trimmer above shoulder height.
 - Do not overreach. Keep proper footing and balance at all times.

- To reduce the risk of serious or fatal cut injuries to the operator or bystanders from blade contact:



- Keep hands, feet and other body parts away from the cutting blades.

- Do not touch the cutting blades while the activation key is inserted.
- Never touch moving cutting blades with your hand or any other part of your body.



- If the cutting blades become jammed by thick branches or other obstructions, release the trigger switch, trigger switch lockout and switch lever immediately and remove the activation key before attempting to free the blades.

6.6.3 Working Conditions

⚠ WARNING

- Operate your hedge trimmer only under good visibility during favorable daylight conditions.
 - Postpone the work if the weather is windy, foggy, rainy or inclement.
- Your hedge trimmer is a one-person machine.
 - Bystanders, especially children, and animals should not be allowed in the area where it is in use.
 - Switch off the hedge trimmer immediately if you are approached.
- To reduce the risk of injury to bystanders and unauthorized users:
 - Never leave the hedge trimmer unattended when the activation key is inserted.
 - Switch off the hedge trimmer and remove the activation key during work breaks and any other time the hedge trimmer is not in use.
- Sparks generated from operation of the hedge trimmer may be capable of igniting combustible gases, liquids, vapors, dusts or other combustible materials and substances. To reduce the risk of fire and explosion:
 - Never operate the hedge trimmer in a location where combustible gases, liquids, vapors, dusts or other combustible materials and substances are present.
 - Read and follow recommendations issued by government authorities (e.g., OSHA) for identifying and avoiding the hazards of combustible gases, liquids, vapors, dusts or other combustible materials and substances.
- Use of this hedge trimmer (including sharpening the cutting blades) can generate dust and other substances containing chemicals known to cause respiratory problems, cancer, birth defects and other reproductive harm.
 - Consult governmental agencies such as EPA, OSHA, CARB and NIOSH and other authoritative sources on hazardous materials if you are unfamiliar with the risks associated with the particular substances you are cutting or with which you are working.
- Inhalation of certain dusts, especially organic dusts such as mold or pollen, can cause susceptible persons to have an allergic or asthmatic reaction. Substantial or repeated inhalation of dust or other airborne contaminants, especially those with a smaller particle size, may cause respiratory or other illnesses.
 - Control dust at the source where possible.
 - Always work with properly sharpened cutting blades.
 - To the extent possible, operate the hedge trimmer so that the wind or operating process directs any dust, mist or other particulate matter raised by the hedge trimmer away from the operator.
 - When respirable dust or other particulate matter cannot be kept at or near background levels, always wear a respirator that is approved by NIOSH and rated for worksite-specific conditions. Follow the recommendations of governmental authorities (e.g., OSHA/NIOSH) and occupational and trade associations.
- If the vegetation being cut or the surrounding ground is coated with a chemical substance, such as pesticide or herbicide:
 - Read and follow the instructions and warnings that accompanied the substance coating the vegetation or surrounding ground.

6.6.4 Operating Instructions

⚠ WARNING

- To reduce the risk of serious or fatal cut injuries to the operator or bystanders from blade contact:



- Keep hands, feet and other body parts away from the cutting blades.
- Do not touch the cutting blades while the activation key is inserted.
- Never touch moving cutting blades with your hand or any other part of your body.
- Never hold the material to be cut or attempt to remove cut material without first releasing the trigger switch and removing the activation key.
- Release the trigger switch and remove the activation key before clearing jammed material.

- To reduce the risk of severe personal injuries from unintentional starting:

- Never touch the cutting blades with your hand or any other part of your body when the activation key is inserted, even when the cutting blades are not moving.



- If the cutting blades become jammed by branches or other obstructions, switch off the hedge trimmer immediately and remove the activation key before attempting to free the blades.

- The cutting blades continue to move for a short period after the trigger switch or switch lever is fully released.
 - Wait for the cutting blades to stop before walking with the hedge trimmer or putting it down.
- In the event of an emergency:
 - Switch off the motor immediately and remove the activation key.
- Contacting foreign objects while cutting could damage the cutting blades and may cause them to crack, chip, break or jam. To reduce the risk of severe personal injury or death from loss of control, and to reduce the risk of damage to the hedge trimmer:
 - Inspect the material to be cut and the surrounding area for stones, fence wire, metal or other foreign objects before starting work. Do not use the hedge trimmer in areas where the cutting blades could contact such objects.
 - Take particular care when cutting next to, against or near wire fences. Do not touch the wire with the cutting blades.
 - When working close to the ground, make sure that no sand, grit or stones get between the cutting blades.
 - Do not cut any areas of the hedge, bush, shrub or other vegetation that you cannot see.
- To reduce the risk of injury to bystanders:
 - Do not allow other persons in the general work area.
 - If cutting the top of a taller hedge, check the other side of the hedge frequently for bystanders, animals and obstructions.
- Check the cutting blades at regular short intervals during operation, or immediately if there is a change in cutting behavior:
 - Switch off the hedge trimmer and remove the activation key.
 - Check the condition, tightness and sharpness of the cutting blades.

- Inspect the hedge trimmer for loose parts (nuts, screws, etc.) and for cracked, bent, warped or damaged cutting blades. Replace damaged cutting blades before using the hedge trimmer.
- Always keep the cutting blades sharp.
- To reduce blade friction and the buildup of dirt, which can interfere with the proper functioning of the hedge trimmer:
 - STIHL recommends that you spray the cutting blades with a resin solvent, such as STIHL Resin Remover and Lubricant, before starting work.

⚠ DANGER

- To reduce risk of electrocution:



- Never operate this hedge trimmer in the vicinity of any wires or cables that may be carrying electric current.
- Do not rely on the hedge trimmer's insulation against electric shock.

7 Charger Safety

7.1 Warnings and Instructions

⚠ WARNING

- To reduce the risk of fire, electric shock and other personal injury or property damage:
 - Read and follow all cautionary markings on the charger and hedge trimmer and all instructions in this manual before using the charger.
 - Use the STIHL LK 45 charger (power supply) only for charging STIHL HSA 45, FSA 45 and BGA 45 power tools. Using the STIHL LK 45 for other purposes is prohibited and may lead to fire, explosion or electric shock, resulting in serious or fatal personal injury and property damage.



- For indoor use only.
- Keep the charger dry. Protect it from rain, water, liquids and damp conditions. Never charge a wet hedge trimmer or use a wet charger.
- Do not handle the charger, including power supply cord and plug, with wet hands.
- Never use a damaged or improperly functioning charger.
- Never use or charge a hedge trimmer with a housing that is cracked, deformed, excessively hot, leaking battery fluid or otherwise damaged. These could be signs that the battery inside the hedge trimmer is damaged, increasing the risk of personal injury and property damage from short circuit, fire or explosion.
- Operate the charger indoors, only indoors, in dry rooms and within an ambient temperature range of 32 °F to 104 °F (0 °C to 40 °C).
- Keep the charger out of the reach of children.
- Always plug the charger into a properly installed wall outlet matching the voltage and electrical frequency stated on the charger.
- Never use power strips to operate multiple chargers or other devices from the same outlet or on the same circuit.
- Do not operate a charger that has received a sharp or heavy blow, has been dropped or is otherwise damaged or not functioning properly in any way.
- Do not attempt to repair, open or disassemble the charger. There are no user-serviceable parts inside.

- To reduce the risk of electric shock or fire from a short circuit:
 - Make sure the hedge trimmer and charger are completely dry before starting the charging process.
- The charger heats up during the charging process. To reduce the risk of fire:
 - Do not operate on a combustible surface (e.g., paper, cardboard, textiles) or in a combustible environment.
 - Allow the charger to cool down normally. Do not cover it.
- Chargers can produce sparks which may ignite combustible gases, liquids, vapors, dusts or other combustible materials. To reduce the risk of fire and explosion:
 - Do not operate in a location where combustible gases, liquids, vapors, dusts or other combustible materials are present.
- Using a damaged power supply cord or plug may result in fire, electric shock and other personal injury or property damage. To reduce these risks:
 - Check the charger's power supply cord and plug regularly for damage. If damaged, immediately disconnect the plug from the wall outlet.



- Replace the charger if the power supply cord becomes damaged. The power supply cord cannot be repaired or replaced.
- Unplug the charger from the wall outlet and remove it from the hedge trimmer when not in use.
- Never jerk the power supply cord to disconnect it from the wall outlet. To unplug, grasp the plug, not the power supply cord.
- Do not use the power supply cord for any other purpose, e.g., for carrying or hanging up the charger.
- Make sure the power supply cord is located or marked so that it will not be stepped on, tripped over, come in contact with sharp objects or moving parts, or otherwise be subjected to damage or stress.

- An extension cord should not be used unless absolutely necessary. Overloading an extension cord can result in overheating and fire. If an extension cord must be used:
 - Use only a properly wired 16 gauge (AWG 16) or heavier gauge extension cord.
 - Never connect more than one charger or other device to an extension cord.
 - Never use an extension cord with a wattage rating lower than the wattage on your charger's rating plate.
 - Never use an extension cord if the blades on its plug are different from the blades on the charger plug in number, size or shape.
 - Do not link (chain) extension cords.
- In case of fire, or if the charger or hedge trimmer it is charging emits smoke, an unusual smell, feels hot or appears abnormal in any other way:
 - Immediately disconnect the charger from the outlet. Contact the authorities in the event of fire or explosion.
 - Have the charger and hedge trimmer inspected and repaired by an authorized STIHL servicing dealer before use.
- Operation of the hedge trimmer is disabled during the charging process to reduce the risk of electric shock.
 - Do not attempt to operate the hedge trimmer during the charging process or any time it is connected to the LK 45.

8 Maintenance, Repair and Storage

8.1 Warnings and Instructions

⚠ WARNING



- There are no user-authorized repairs for the hedge trimmer or charger. To reduce the risk of fire, electric shock or other personal injury and property damage:
 - Users may carry out only the cleaning and maintenance operations described in this manual. Users must not attempt any other cleaning, maintenance or repair.
 - Strictly follow the cleaning and maintenance instructions in the appropriate sections of this instruction manual. Please also refer to the maintenance chart in this manual.
 - STIHL recommends that all repair work be performed by authorized STIHL servicing dealers.
 - Unintentional starting may result in personal injury or property damage. To reduce the risk of personal injury and property damage from unintentional starting:
 - Remove the activation key before inspecting the hedge trimmer or carrying out any cleaning, maintenance or repair work, before storing, and any other time the hedge trimmer is not in use.
-
- The cutting blades are the only user-serviceable parts of the hedge trimmer. Proper maintenance will help maintain cutting performance and reduce the risk of personal injury.
 - Wear heavy-duty non-slip work gloves when handling the cutting blades.
 - Keep the cutting blades clean and sharp.
 - Tighten all nuts, bolts and screws after each use.
 - Never repair damaged cutting blades by welding, straightening or modifying the shape. This may cause parts of the cutting blades to experience uneven or excessive wear or other damage that can lead to a malfunction or breakage during operation, resulting in serious or fatal injuries.
- Use of parts that are not authorized or approved by STIHL may cause serious or fatal injury or property damage.
 - STIHL recommends that only identical authorized STIHL replacement parts be used for repair or maintenance.
 - To reduce the risk of electric shock:
 - Unplug the charger from the wall outlet before inspecting or cleaning the charger.
 - Regularly check the charger and ensure that the insulation of the power supply cord and plug are in good condition and show no signs of aging (brittleness), wear or damage.
 - Replace the charger if the power supply cord becomes worn or damaged. The power supply cord cannot be repaired or replaced.
 - To reduce the risk of short circuit and fire:
 - Keep the charging socket and power supply cord connector free of foreign matter. Clean as necessary with a dry cloth or soft, dry brush.
 - Improper storage can result in unauthorized use, damage to the hedge trimmer and charger, and an increased risk of fire, electric shock and other personal injury or property damage.
 - Remove the activation key from the hedge trimmer before storing. Store the activation key away from the hedge trimmer in a safe place that is inaccessible to children and other unauthorized users.
 - Never store the hedge trimmer with the activation key inserted.
 - Before storing, always unplug the charger from the wall outlet and remove the charger from the hedge trimmer.
 - Store the hedge trimmer and charger indoors in a dry, secure place that cannot be accessed by children or other unauthorized users.

- Store the hedge trimmer only within an ambient temperature range of 32 °F to 122 °F (0 °C to 50 °C).

9 Before Starting Work

9.1 Preparing the Hedge Trimmer for Operation



Before starting work:

- ▶ Fully charge the hedge trimmer,  10.
- ▶ Check the controls for proper function and condition,  14.1.
- ▶ Check the cutting attachment for damage or other problems.

10 Charging the Hedge Trimmer

10.1 Charging

WARNING

Read and follow the hedge trimmer and charger safety precautions and instructions in this manual,  6.4 and  7. Be alert for signs that the integrated battery may be damaged. To reduce the risk of fire and explosion, never use or charge a hedge trimmer with a housing that is cracked, deformed, excessively hot, leaking battery fluid or otherwise damaged,  6.5.

WARNING

Since the hedge trimmer and charger heat up during the charging process, do not charge the hedge trimmer on a combustible surface or in a location where combustible gases, liquids, vapors, dusts or other combustible materials or substances are present,  7.

To charge the hedge trimmer:

- ▶ Remove the activation key,  12.2.

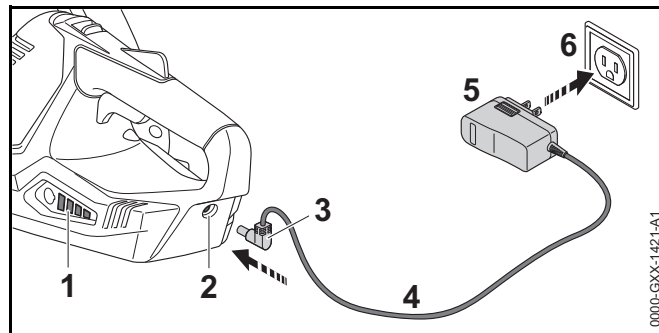

- ▶ Insert the charger plug into a properly installed wall outlet (6) with the same voltage and electrical frequency stated on the charger's rating plate (5).
- ▶ Push the connector (3) into the hedge trimmer's charging socket (2) until it stops.
The LEDs on the hedge trimmer (1) glow green during charging and show the state of charge.
When the LEDs on the hedge trimmer go out, the charging process is complete and the charger will shut itself off.
- ▶ Remove the charger from the hedge trimmer and disconnect the charger plug from the wall outlet when charging is complete.

A hedge trimmer is not fully charged when it ships from the factory. STIHL recommends that you fully charge the hedge trimmer before using it the first time.

Operate the charger only indoors, in dry rooms and within an ambient temperature range of 32 °F to 104 °F (0 °C to 40 °C).

The hedge trimmer heats up during operation. The charging process begins only after the hedge trimmer and its integrated battery have cooled down sufficiently.

Charging time depends on a number of factors, including the condition of the integrated battery and the ambient temperature. For a complete list of approximate charging times, see www.stihl.com/charging-times.

Operation of the hedge trimmer is disabled during charging and any time the hedge trimmer is connected to the charger.

11 LED Diagnostics

11.1 Hedge Trimmer Status

LEDs on the hedge trimmer show the status of the power tool and its integrated battery.

If three LEDs glow red continuously: the integrated battery is either too hot or too cold. Allow the hedge trimmer to warm up or cool down gradually at an ambient temperature of about 50 °F to 68 °F (10 °C to 20 °C).

If three LEDs flash red when you activate the switch lever and trigger switch: the hedge trimmer has an electrical malfunction. Do not operate or charge the hedge trimmer. Have it checked by an authorized STIHL servicing dealer before use or storage.

For troubleshooting information,  21.

11.2 Charge Status

The LEDs also show the hedge trimmer's state of charge.

To determine the hedge trimmer's state of charge:

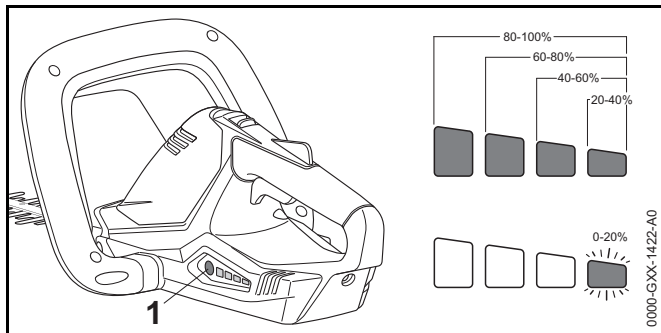

- ▶ Press the push button (1) on the hedge trimmer. The LEDs on the hedge trimmer will glow or flash green for about 5 seconds and indicate the state of charge (see illustration).

For example:

If four green LEDs glow continuously: full charge.

If one green LED is flashing: less than 20 % charge.

12 Inserting and Removing the Activation Key

12.1 Inserting the Activation Key

WARNING

To reduce the risk of severe personal injury from unintended activation, never store the activation key in the hedge trimmer.

To insert the activation key:

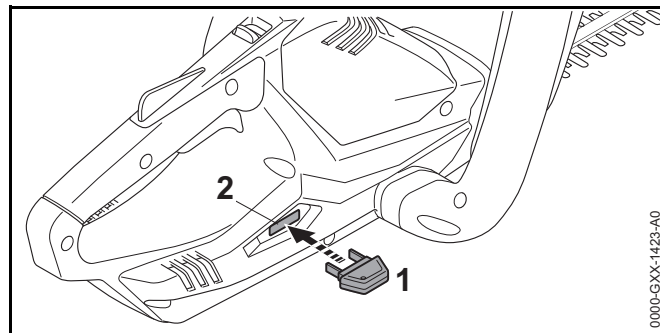

- ▶ Place the hedge trimmer on a level surface.
- ▶ Insert the activation key (1) into the activation key socket (2) with even, steady pressure until it stops. Inserting the activation key enables the flow of electrical power from the integrated battery to the motor.

12.2 Removing the Activation Key

⚠ WARNING

To reduce the risk of severe personal injury from unintended activation, always remove the activation key before assembling, transporting, adjusting, cleaning, servicing, maintaining or storing the hedge trimmer and any other time it is not in use.



To remove the activation key:

- ▶ Release the trigger switch.
- ▶ Place the hedge trimmer on a level surface.
- ▶ Remove the activation key with even, steady pressure.
- ▶ Store the activation key away from the hedge trimmer in a safe place that is inaccessible to children and other unauthorized users.



13 Switching the Hedge Trimmer On and Off

13.1 Switching On

⚠ WARNING

To reduce the risk of serious or fatal injuries to the operator or bystanders from blade contact, keep hands, feet and other parts of the body away from the cutting blades,  6.6.2. Do not touch the cutting blades while the activation key is inserted. Never touch moving cutting blades with your hand or any part of your body,  6.6.4.

⚠ WARNING

Never operate your hedge trimmer if it is modified, damaged, improperly adjusted or maintained, not completely and securely assembled or not functioning properly,  6.4. To reduce the risk of personal injury, always wear proper clothing and protective apparel, including proper eye protection, when operating your hedge trimmer,  6.3. To reduce the risk of serious or fatal injury from loss of control, always hold the hedge trimmer with both hands when you are working,  6.6.2.

Before switching on:

- ▶ Make sure you have a secure and firm footing.
- ▶ Stand upright.
- ▶ Always hold and operate the hedge trimmer with one hand firmly on the rear or control handle and the other hand firmly on the front or loop handle.

To switch the hedge trimmer on:

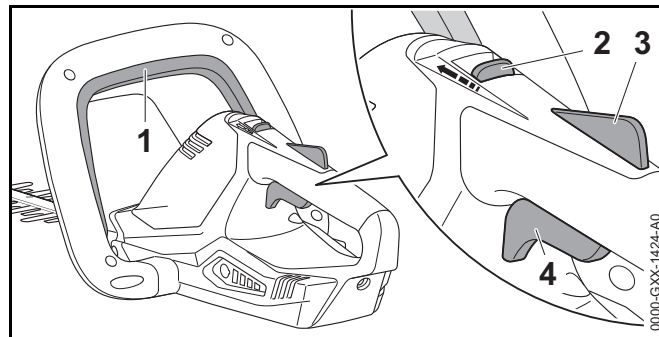

- ▶ Insert the activation key.
- ▶ Depress and hold the switch lever (1).
- ▶ Unlock the retaining latch (2) by pushing it forward with your thumb. Hold it in this unlocked position.
- ▶ Depress and hold the trigger switch lockout (3). The retaining latch can be released and will stay in the unlocked position.
- ▶ Squeeze the trigger switch (4) with your index finger. The cutting blades will start moving.

The motor will not switch on unless the retaining latch is unlocked and the switch lever, trigger switch lockout and trigger switch are pressed at the same time.

13.2 Switching Off

⚠ WARNING

The cutting blades will continue to move for a short while after the trigger switch or switch lever is released. To avoid serious or fatal injury, avoid contact with the moving cutting blades. To reduce the risk of personal injury from

unintended activation or unauthorized use, switch off the motor, ensure the cutting blades have stopped and remove the activation key before transporting or putting the hedge trimmer down.

To switch the hedge trimmer off:

- ▶ Release the trigger switch and trigger switch lockout. Once the trigger switch and trigger switch lockout have been released, the retaining latch will return to its locked position and activation of the trigger switch will be blocked.

The cutting blades will continue to move for a short time after the trigger switch or switch lever is released. Take care to avoid contact after releasing the trigger switch and when setting down the hedge trimmer.

14 Checking the Controls

14.1 Testing the Controls

Before starting work, confirm that the switch lever (1), retaining latch (2), trigger switch lockout (3) and trigger switch (4) are undamaged and functioning properly:

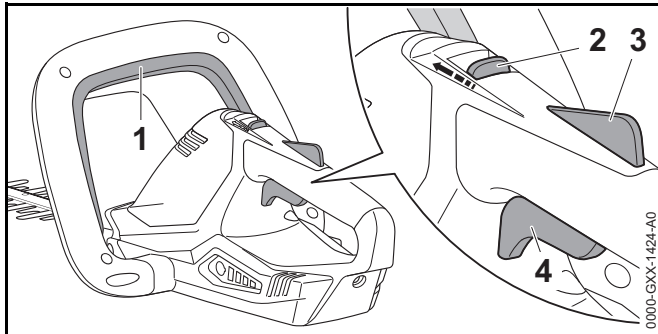

Retaining Latch (2), Trigger Switch Lockout (3) and Trigger Switch (4)

! WARNING

To reduce the risk of serious or fatal injuries, keep hands, feet and other parts of the body away from the cutting blades. Do not touch the cutting blades while the activation key is inserted. Never touch moving cutting blades with your hand or any part of your body, 6.6.2. Keep bystanders out of the area while testing the controls.

To test the retaining latch, trigger switch lockout and trigger switch:

- ▶ Remove the activation key.
- ▶ Unlock the retaining latch by pushing it forward with your thumb.
- ▶ Hold the retaining latch in the unlocked position.
- ▶ Depress the trigger switch lockout and the trigger switch momentarily.
- ▶ Release the retaining latch, trigger switch lockout and trigger switch.

The retaining latch, trigger switch lockout and trigger switch should return to their respective locked positions. If they do not, take the hedge trimmer to an authorized STIHL servicing dealer to be repaired before use.

If you can depress the trigger switch without first unlocking the retaining latch and depressing the trigger switch lockout, take the hedge trimmer to an authorized STIHL servicing dealer to be repaired before use.

Switch Lever (1)

! WARNING

To reduce the risk of serious or fatal cut injuries to the operator or bystanders from blade contact, keep hands, feet and other parts of the body away from the cutting blades. Do not touch the cutting blades while the activation key is inserted. Never touch moving cutting blades with your hand or any part of your body, 6.6.2. Keep bystanders out of the area while testing the controls.

To test the switch lever:

- ▶ Insert the activation key.
- ▶ Unlock the retaining latch by pushing it forward with your thumb.
- ▶ Hold the retaining latch in the unlocked position.
- ▶ Depress the trigger switch lockout and the trigger switch only. Do not depress the switch lever. The cutting blades should not start moving. If they do start moving, take the hedge trimmer to an authorized STIHL servicing dealer to be repaired before use.
- ▶ Next, hold the hedge trimmer firmly with both hands, your fingers wrapped tightly around the handles. Now switch on the hedge trimmer by depressing the trigger switch lockout, the trigger switch and the switch lever momentarily. The blades should start moving. Then release the trigger switch or switch lever. The blades should stop moving.

If the cutting blades do not start when you depress the trigger switch and switch lever, or if they do not stop after you release the trigger switch or switch lever, remove the activation key and take the hedge trimmer to an authorized STIHL servicing dealer to be repaired before use.



15 During Operation

15.1 Using the Hedge Trimmer

! WARNING

To avoid serious or fatal injury, avoid contact with the moving cutting blades. Never hold the material to be cut or attempt to remove cut material without first releasing the trigger switch and removing the activation key. Release the trigger switch and remove the activation key before clearing jammed material,  6.4.

! WARNING

To reduce the risk of personal injury, never work with the hedge trimmer in the rain or in wet or damp conditions,  6.3. Always wear proper clothing and protective apparel, including proper eye protection,  6.6.2. Work carefully and maintain proper control of the hedge trimmer,  6.6.2. The hedge trimmer is designed for two-handed operation.

- ▶ Before starting work with the hedge trimmer, remove thick branches with a hand pruning saw, loppers, chain saw or other appropriate tool.
- ▶ Do not cut stems, branches or other vegetation greater than 0.32 in. (8 mm) thick.

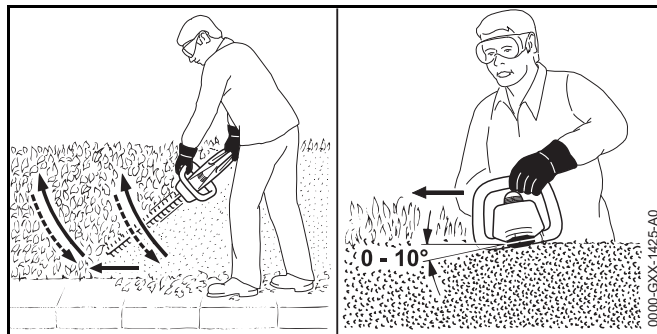

Cutting in a Vertical Plane

- ▶ Swing the cutting attachment from the bottom of the hedge upwards in a controlled arc (see illustration above).
- ▶ Lower the nose of the cutting attachment, move along the hedge and swing the cutting attachment up again in a controlled arc.

Cutting in a Horizontal Plane

- ▶ Hold the cutting attachment at an angle of 0° to 10° as you move the cutting attachment horizontally, using both sides of the cutting attachment (see illustration above).

If the hedge trimmer is used or stored at ambient temperatures above 86 °F (30 °C), its runtime and performance may be reduced.

Observe all applicable laws, regulations, standards and ordinances.



16 After Finishing Work

16.1 Preparing for Transportation or Storage

⚠ WARNING

To reduce the risk of personal injury from unintended activation or unauthorized use, switch off the motor, ensure the cutting blades have stopped and remove the activation key before transporting the hedge trimmer or putting it down.

To prepare the hedge trimmer for transportation or storage:

- ▶ Switch off the hedge trimmer,  13.2.
- ▶ Remove the activation key,  12.2.
- ▶ Slide a blade scabbard over the cutting blades so that it covers the entire cutting attachment.
- ▶ If the hedge trimmer became wet during operation, allow it to dry completely before charging or storing.

17 Transporting the Hedge Trimmer

17.1 Hedge Trimmer

⚠ WARNING

To reduce the risk of personal injury from unintended activation, never transport the hedge trimmer with the activation key inserted.

When transporting the hedge trimmer:

- ▶ Slide a blade scabbard over the cutting blades so that it covers the entire cutting attachment.

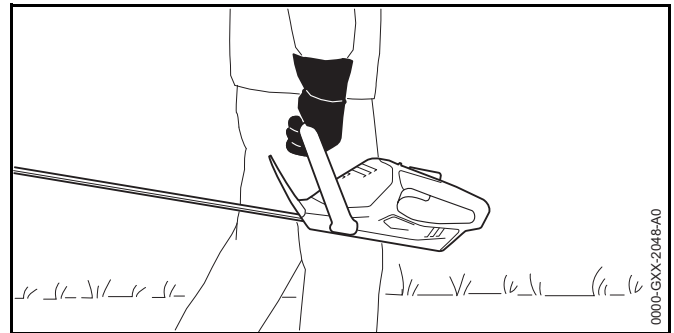

- ▶ When transporting the hedge trimmer by hand, hold it by the loop handle with the cutting blades pointing backwards, opposite the direction in which you are walking.
- ▶ When transporting the hedge trimmer in a vehicle, cover the entire length of the cutting blades with a blade scabbard. Secure and position the hedge trimmer to prevent turnover, impact and damage.

Your hedge trimmer comes standard with a blade scabbard.

A Note on Battery Transport

The battery inside this hedge trimmer complies with the requirements set forth in UN-Manual ST/SG/AC.10/11/Rev.5/Part III, Subsection 38.3.

Commercial air, vessel and ground transportation of lithium ion cells and batteries contained in equipment is regulated. The battery inside this hedge trimmer is classified as a UN 3481, Class 9, packaging group II product. Shipping it requires compliance with all applicable shipping regulations. Check with the ground, vessel, air cargo or passenger airline to determine if transport is prohibited or subject to restrictions or exemptions prior to shipping or travel.



Normally, no further conditions have to be met by the user in order to transport this hedge trimmer by road to the operating site. Check and comply with any special regulations that may apply to your situation.

For further information please go to www.stihlusa.com/battery-transportation-safety.

18 Storing the Hedge Trimmer and Charger

18.1 Hedge Trimmer



WARNING

Store the hedge trimmer indoors in a dry, secure place that is inaccessible to children and other unauthorized users,  6.4. Improper storage can result in unauthorized use and damage to the hedge trimmer,  6.4. Remove the charger from the wall outlet once charging is complete.





WARNING

If the hedge trimmer is damp or wet, dry it thoroughly before storing to reduce the risk of short circuit and electric shock,  6.4.

WARNING

High temperatures may cause the integrated battery to generate heat, rupture, leak, ignite or explode, resulting in severe or fatal personal injury or property damage,  6.5. Use and store the hedge trimmer only within an ambient temperature range of 32 °F to 122 °F (0 °C to 50 °C),  6.5. Never store the hedge trimmer in direct sunlight or inside a vehicle in hot weather,  6.5.



When storing the hedge trimmer:

- ▶ Switch off the hedge trimmer,  13.2.
- ▶ Remove the activation key,  12.2.
- ▶ Clean the hedge trimmer,  19.1.
- ▶ Clean the cutting blades,  19.2.
- ▶ Store the hedge trimmer indoors in a dry and secure location, out of the reach of children and other unauthorized persons.
- ▶ Store the activation key away from the hedge trimmer in a safe place that is inaccessible to children and other unauthorized users.

- ▶ Protect the hedge trimmer against dampness and corrosive agents such as garden chemicals and de-icing salts.
- ▶ For maximum battery life, store the hedge trimmer at an ambient temperature between 50 °F and 68 °F (10 °C and 20 °C) with a charge between 40 % and 60 % (2 green LEDs).
- ▶ If the hedge trimmer is used or stored at ambient temperatures above 86 °F (30 °C), its runtime and performance may be reduced.
- ▶ Never store the hedge trimmer with the activation key inserted.
- ▶ Before storing, always unplug the charger from the wall outlet and remove the charger from the hedge trimmer.

18.2 Charger

WARNING

Store the charger indoors, in a dry, secure place that is inaccessible to children and other unauthorized users,  7. Improper storage can result in unauthorized use, misuse or damage to the charger that can lead to fire and otherwise increase the risk of severe personal injury and property damage,  7.

To properly store the charger:

- ▶ Disconnect the charger from the wall outlet.
- ▶ Disconnect the charger from the hedge trimmer.
- ▶ Store the charger indoors in a dry and secure location.
- ▶ Keep it out of the reach of children and other unauthorized persons.

19 Cleaning

19.1 Cleaning the Hedge Trimmer and Charger

WARNING



To reduce the risk of personal injury from unintended activation, remove the activation key before carrying out any cleaning work,  8. Users of this hedge trimmer should carry out only the cleaning described in this manual.

To clean the hedge trimmer and charger:

- ▶ Clean the hedge trimmer's plastic components with a slightly dampened cloth. Do not use detergents or solvents. They may damage the polymer components.
- ▶ Do not use a pressure washer to clean the hedge trimmer or spray it with water or other liquids.
- ▶ Keep the charger housing and electrical contacts free from foreign matter. Clean as necessary with a soft brush or soft, dry cloth. Always unplug the charger before cleaning.

19.2 Cleaning the Cutting Blades

WARNING

To reduce the risk of personal injury from unintended activation, remove the activation key before carrying out any cleaning work,  8. Users of this hedge trimmer should carry out only the cleaning described in this manual. To help prevent injuries, always wear heavy-duty work gloves when handling the hedge trimmer or its cutting blades,  6.3.

To clean the cutting blades:

- ▶ Spray both sides of the cutting blades with a resin solvent, such as STIHL Resin Remover and Lubricant.
- ▶ Insert the activation key and switch on the hedge trimmer for a few seconds to evenly distribute the resin solvent throughout the cutting blades.
- ▶ Do not use a pressure washer to clean the cutting blades or spray them with water or other liquids.

20 Inspection and Maintenance

20.1 Inspecting and Maintaining the Hedge Trimmer

WARNING

To reduce the risk of personal injury from unintended activation, remove the activation key before inspecting the hedge trimmer or carrying out any maintenance,  8. Carry out only the maintenance operations described in this manual. There are no user-authorized repairs. STIHL recommends that repair work be performed by authorized STIHL servicing dealers.



To properly maintain the hedge trimmer:

- ▶ Sharpen the cutting blades.
- ▶ Have worn or damaged cutting blades replaced by an authorized STIHL servicing dealer.
- ▶ Have worn, missing or damaged safety labels replaced by an authorized STIHL servicing dealer.

If you make a warranty claim for a component that has not been serviced or maintained properly, coverage may be denied.

20.2 Inspecting and Maintaining the Cutting Blades

WARNING

To reduce the risk of personal injury from unintended activation, remove the activation key before inspecting the cutting blades or carrying out any maintenance,  8. To help prevent injuries, always wear heavy-duty work gloves when handling the hedge trimmer or its cutting blades,  6.3. STIHL recommends having the cutting blades sharpened by an authorized STIHL servicing dealer. Although it is best to have the cutting blades sharpened by a dealer on a workshop sharpener, it is possible to use a flat crosscut sharpening file.

Sharpen the cutting blades when cutting performance begins to deteriorate, i.e., blades frequently snag on branches or fail to cut material cleanly.

To sharpen the cutting blades with a file:

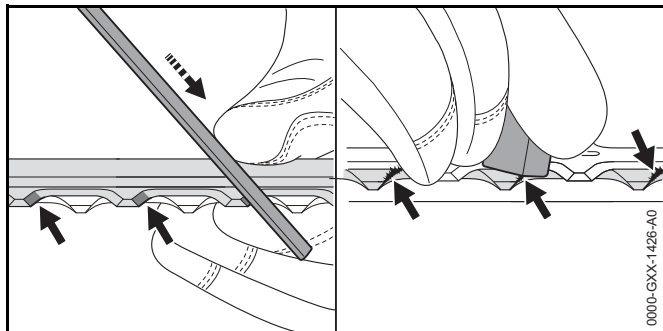

- ▶ Sharpen each cutting edge of the upper cutting blade with a sharpening file. Always file toward the cutting edge with a forward motion matching the sharpening angle, 22.2. Sharpen on the forward stroke. Lift off the blade on the backstroke.
- ▶ Only sharpen the cutting edges. Do not file blunt projecting parts of the cutting attachment, or the cutting blade guard. Make sure your sharpening stroke matches the sharpening angle, 22.2.
- ▶ Turn the hedge trimmer over and sharpen the cutting edges of the lower cutting blade.
- ▶ Use a whetstone to remove any burrs from the cutting edges. Remove as little material as possible.
- ▶ After sharpening, wipe away filing or grinding dust with a dry or slightly dampened cloth and then spray the cutting blades with a resin solvent, such as STIHL Resin Remover and Lubricant.

If you make a warranty claim for a component that has not been serviced or maintained properly, coverage may be denied.







NOTICE

Operating the machine with dull or damaged cutting blades may overload the motor. Keeping the cutting blades sharp helps maintain cutting performance and the expected life of the product.

21 Troubleshooting Guide

21.1 Troubleshooting

Always remove the activation key before carrying out any inspection, cleaning or maintenance.

Condition	LEDs on the Hedge Trimmer	Cause	Remedy
	3 LEDs flash red.	Malfunction in hedge trimmer.	▶ Do not attempt to use. The hedge trimmer has a malfunction and must be checked by a servicing dealer.
Hedge trimmer does not start when switched on.		Activation key not fully inserted.	▶ Remove the activation key,  12.2. ▶ Visually check the electrical contacts of the activation key. ▶ Reinsert the activation key,  12.1.
	1 LED flashes green.	Less than 20% charge remaining.	▶ Charge the hedge trimmer,  10.
	3 LEDs glow red.	Integrated battery too hot.	▶ Remove the activation key,  12.2. ▶ Allow the hedge trimmer to cool down gradually at ambient temperatures of about 50 °F to 68 °F (10 °C to 20 °C).
		Moisture in hedge trimmer.	▶ Allow the hedge trimmer to dry.
Hedge trimmer cuts out during operation.	3 LEDs glow red.	Integrated battery too hot.	▶ Remove the activation key,  12.2. ▶ Allow the hedge trimmer to cool down gradually at ambient temperatures of about 50 °F to 68 °F (10 °C to 20 °C).
		Electrical malfunction.	▶ Switch off the hedge trimmer. Wait at least 5 seconds and switch it back on,  13.
Runtime is too short.		Hedge trimmer not fully charged.	▶ Charge the hedge trimmer,  10.
		Useful life of integrated battery has been reached or exceeded.	▶ Have the hedge trimmer checked by an authorized STIHL servicing dealer.
		Integrated battery too hot / too cold.	▶ Allow the hedge trimmer to warm up or cool down gradually at ambient temperatures of about 50 °F to 68 °F (10 °C to 20 °C).
Hedge trimmer is not being charged.	3 LEDs glow red.	Integrated battery too hot / too cold.	▶ Allow the hedge trimmer to warm up or cool down gradually at ambient temperatures of about 50 °F to 68 °F (10 °C to 20 °C). ▶ Operate the charger only in enclosed, dry rooms at ambient temperatures of 32 °F to 104 °F (0 °C to 40 °C).

22 Specifications

22.1 STIHL HSA 45

Intended for household use.

- Weight: 5.3 lbs. (2.4 kg)
- Battery technology: Lithium-Ion
- Voltage: 18 V
- Rated capacity in Ah¹: See rating plate
- Stored energy in Wh²: See rating plate
- Permissible ambient temperature range during use or storage: 32 °F to 122 °F (0 °C to 50 °C)

If the hedge trimmer is used or stored at ambient temperatures above 86 °F (30 °C), its runtime and performance may be reduced.

22.2 Cutting Blades

- Tooth spacing: 0.95 in. (24.1 mm)
- Cutting length: 19.7 in. (500 mm)
- Sharpening angle: 32°

22.3 STIHL LK 45

- Mains voltage: 100 V to 240 V
- Rated current: 0.4 A
- Frequency: 50/60 Hz
- Charging current: 0.65 A
- Rated power: 14.6 W
- Insulation: Class II (Double Insulation)

¹ Rated capacity calculated pursuant to IEC 61960. Usable energy available to the operator will be less.

² The battery is marked with its stored energy as provided by the cell manufacturer. Usable energy available to the operator will be less.

- Permissible ambient temperature range during charging: 32 °F to 104 °F (0 °C to 40 °C)

Ambient temperatures above 86 °F (30 °C) may increase charging times.

22.4 Symbols on the Hedge Trimmer and Charger

Symbol	Explanation
V	Volt
Hz	Hertz
A	Ampere
Ah	Ampere hour
Wh	Watt hour
DC	Direct current
AC	Alternating current

 Push and hold the retaining latch in this direction to unlock

 Direct current



 Polarity of coaxial output connector.

 Number of cells and stored energy according to cell manufacturer's specification. Usable energy will be less.

 Certification/listing mark of Intertek

 Certification/listing mark of CSA



 STIHL products must not be disposed of in the household trash, but only in accordance with local, state and federal laws and regulations and as provided in this manual,  24.

 The RBRC seal indicates that STIHL has prepaid for battery recycling



Insulation: Class II (Double Insulation)



Use and store charger only indoors in dry rooms



California Energy Commission. This battery system complies with the California Energy Commission efficiency requirements.

22.5 Engineering Improvements

STIHL's philosophy is to continually improve all of its products. As a result, engineering changes and improvements are made from time to time. Therefore, some changes, modifications and improvements may not be covered in this manual. If the operating characteristics or the appearance of your machine differs from those described in this manual, please contact your STIHL dealer or the STIHL distributor for your area for assistance.

22.6 FCC 15 Compliance Statement

This device complies with part 15 of the FCC Rules.

Operation is subject to the following two conditions:

- this device may not cause harmful interference.
- this device must accept any interference received, including interference that may cause undesired operation.

Note: This equipment has been tested and found to comply with the limits for a Class B digital device, pursuant to part 15 of the FCC Rules. These limits are designed to provide reasonable protection against harmful interference in a residential installation. This equipment generates, uses and can radiate radio frequency energy and, if not installed and used in accordance with the instructions, may cause harmful interference to radio communications. However, there is no guarantee that interference will not occur in a particular installation.

If this equipment does cause harmful interference to radio or television reception, which can be determined by turning the

equipment off and on, the user is encouraged to try to correct the interference by one or more of the following measures:

- reorient or relocate the receiving antenna,
- increase the separation between the equipment and receiver,
- connect the equipment to an outlet on a circuit different from that to which the receiver is connected,
- consult an authorized STIHL servicing dealer or an experienced radio/TV technician for help.

Do not change or modify this product in any way unless specifically allowed in this manual, since this could void your authority to operate it.

23 Replacement Parts and Equipment

23.1 Genuine STIHL Replacement Parts

STIHL recommends the use of genuine STIHL replacement parts. Genuine STIHL parts can be identified by the STIHL part number, the **STIHL** logo and, in some cases, by the STIHL parts symbol . The symbol may appear alone on small parts.

24 Disposal

24.1 Disposal of the Hedge Trimmer and Charger

WARNING

Even if believed to be discharged, the lithium ion battery integrated into the hedge trimmer may never totally discharge and still may deliver a dangerous short circuit current. Handle a discharged/depleted hedge trimmer carefully. If damaged or exposed to high temperatures, it may leak, generate heat, catch fire or explode.

STIHL products must not be thrown in household trash or disposed of except as outlined in this manual.

- ▶ Take the hedge trimmer to an authorized STIHL servicing dealer to have its integrated battery removed and recycled.
- ▶ Take the charger, accessories and packaging to an approved disposal site for environmentally friendly recycling.
- ▶ Observe all federal, state and local disposal rules and regulations.
- ▶ Contact your authorized STIHL servicing dealer for the latest information on disposal and recycling.



STIHL is committed to the development of products that are environmentally responsible. This commitment does not stop when the product leaves the authorized STIHL servicing dealer. STIHL has partnered with the RBRC (Rechargeable Battery Recycling Corporation) to promote the collection and recycling of spent STIHL lithium ion batteries in the United States and Canada.

The RBRC seal indicates that STIHL has prepaid for battery recycling. RBRC has a toll free phone number (1-800-822-8837) that connects you to information on battery recycling locations and information on battery disposal bans or restrictions in your area.



25 Limited Warranty

25.1 STIHL Incorporated Limited Warranty Policy

This product is sold subject to the STIHL Incorporated Limited Warranty Policy, available at www.stihlusa.com/warranty.html. It can also be obtained from your authorized STIHL dealer or by calling 1-800-GO-STIHL (1-800-467-8445).



26 Trademarks

26.1 Registered Trademarks

STIHL®	FARM BOSS®
STIHL ®	iCademy®
G ®	MAGNUM®
The color combination orange-grey (U.S. Registrations #2,821,860; #3,010,057, #3,010,058, #3,400,477; and #3,400,476)	MasterWrench Service®
AutoCut®	MotoMix®
YARD BOSS®	OILOMATIC®
STIHL ROLLOMATIC®	ROCK BOSS®
WOOD BOSS®	STIHL Cutquik®
	STIHL DUROMATIC®
	STIHL Quickstop®
	STIHL WOOD BOSS®
	TIMBERSPORTS®
	

26.2 Common Law Trademarks

4-MIX™	HT Plus™
BioPlus™	STIHL PowerSweep™
Easy2Start™	STIHL Protech™
EasySpool™	STIHL MiniBoss™
ElastoStart™	STIHL MotoPlus 4™
Ematic™	Master Control Lever™
STIHL Precision Series™	STIHL OUTFITTERS™
FixCut™	STIHL PICCO™
Micro™	TrimCut™
Pro Mark™	STIHL M-Tronic™
Quad Power™	STIHL HomeScaper Series™
Quiet Line™	STIHL PolyCut™
STIHL Arctic™	STIHL RAPID™
STIHL Compact™	STIHL SuperCut™

STIHL Interchangeable Attachment Series™	STIHL Multi-Cut HomeScaper Series™
TapAction™	STIHL Territory™
	

This listing of trademarks is subject to change.

Any unauthorized use of these trademarks without the express written consent of ANDREAS STIHL AG & Co. KG, Waiblingen is strictly prohibited.

27 Addresses

27.1 STIHL Incorporated

STIHL Incorporated
 536 Viking Drive
 P.O. Box 2015
 Virginia Beach, VA
 23452-2015

Contenido

1	Introducción	34	10	Carga del cortasetos	53
2	Acerca de este manual de instrucciones	34	10.1	Carga.....	53
2.1	Palabras identificadoras.....	34	11	Diagnóstico de LED	53
2.2	Símbolos en el texto	35	11.1	Estado del cortasetos.....	53
3	Componentes importantes	35	11.2	Estado de carga	54
3.1	Cortasetos y cargador.....	35	12	Inserción y retiro de la llave de activación	54
4	Símbolos de seguridad en los productos	36	12.1	Inserción de la llave de activación.....	54
4.1	Cortasetos y cargador.....	36	12.2	Retiro de la llave de activación.....	54
5	Advertencias generales de seguridad para herramientas motorizadas	37	13	Encendido y apagado del cortasetos	55
5.1	Introducción.....	37	13.1	Encendido	55
5.2	Seguridad en la zona de trabajo.....	37	13.2	Apagado.....	55
5.3	Seguridad eléctrica.....	37	14	Revisión de los controles	56
5.4	Seguridad personal	38	14.1	Prueba de los controles.....	56
5.5	Uso y cuidado de la herramienta eléctrica	38	15	Durante el funcionamiento	57
5.6	Uso y cuidado de la herramienta de baterías	39	15.1	Uso del cortasetos.....	57
5.7	Mantenimiento	39	16	Después de completar el trabajo	58
5.8	Advertencias de seguridad del cortasetos	39	16.1	Preparación para el transporte o el almacenamiento	58
6	INSTRUCCIONES IMPORTANTES DE SEGURIDAD	40	17	Transporte del cortasetos	58
6.1	Uso previsto	40	17.1	Cortasetos.....	58
6.2	Operador.....	40	18	Almacenamiento del cortasetos y el cargador	59
6.3	Equipos de protección personal	41	18.1	Cortasetos.....	59
6.4	Cortasetos	41	18.2	Cargador	59
6.5	Batería integrada.....	43	19	Limpieza	60
6.6	Uso del cortasetos	44	19.1	Limpieza del cortasetos y el cargador.....	60
7	Seguridad del cargador	49	19.2	Limpieza de las cuchillas de corte.....	60
7.1	Advertencias e instrucciones	49	20	Inspección y mantenimiento	60
8	Mantenimiento, reparación y almacenamiento	51	20.1	Inspección y mantenimiento del cortasetos.....	60
8.1	Advertencias e instrucciones	51	20.2	Inspección y mantenimiento de las cuchillas de corte	61
9	Antes de empezar a trabajar	52	21	Guía de solución de problemas	62
9.1	Preparación del cortasetos para el funcionamiento.....	52	21.1	Localización de averías	62



Este manual de instrucciones está protegido por derechos de propiedad intelectual. Todos los derechos reservados, especialmente los derechos de reproducción, traducción y procesamiento con sistemas electrónicos.

22 Especificaciones	64
22.1 STIHL HSA 45	64
22.2 Cuchillas de corte	64
22.3 STIHL LK 45	64
22.4 Símbolos en el cortasetos y el cargador	64
22.5 Mejoramientos técnicos	65
22.6 Declaración de cumplimiento con norma FCC 15	65
23 Piezas y equipos de repuesto	65
23.1 Piezas de repuesto originales de STIHL	65
24 Eliminación	66
24.1 Desecho del cortasetos y el cargador	66
25 Garantía limitada	66
25.1 Política de garantía limitada de STIHL Incorporated	66
26 Marcas comerciales	66
26.1 Marcas comerciales registradas	66
26.2 Marcas comerciales por ley común	66
27 Direcciones	67
27.1 STIHL Incorporated	67

1 Introducción

Gracias por su compra. La información que contiene este manual lo ayudará a obtener el máximo rendimiento y satisfacción del cortasetos, y a reducir el riesgo de lesiones que supone su uso, si dicha información se respeta.

¡CONSERVE ESTE MANUAL!



Dado que el cortasetos es una herramienta de corte de gran velocidad, es necesario tomar medidas especiales de seguridad para reducir el riesgo de lesiones.



Lea este manual de instrucciones detenidamente antes del uso y periódicamente de allí en adelante. Aténgase a todas las instrucciones de seguridad. El uso descuidado o inadecuado puede causar lesiones graves o mortales.

Pida a su concesionario de servicio STIHL autorizado que le enseñe el manejo de la herramienta motorizada.

No preste ni alquile nunca su cortasetos sin el manual de instrucciones. Solamente permita que las personas que comprenden por completo la información de este manual manejen el cortasetos.

Para obtener más información, o si no comprende alguna de las instrucciones incluidas en este manual, visite www.stihlusa.com o comuníquese con un concesionario de servicio STIHL autorizado.

2 Acerca de este manual de instrucciones

2.1 Palabras identificadoras

Este manual contiene información sobre seguridad a la que usted debe prestar atención especial. Dicha información se indica con los siguientes símbolos y palabras identificadoras:

⚠ PELIGRO

Identifica una situación de peligro que, de no evitarse, causará lesiones graves o mortales.

⚠ ADVERTENCIA

Identifica una situación de peligro que, de no evitarse, podría causar lesiones graves o mortales.

INDICACIÓN

Indica el riesgo de daños a la propiedad, incluidos la máquina o sus componentes.

2.2 Símbolos en el texto

El siguiente símbolo tiene como finalidad ayudarlo a utilizar este manual.

 Hace referencia a un capítulo o subcapítulo designado en este manual de instrucciones.

3 Componentes importantes**3.1 Cortasetos y cargador**

El cortasetos cuenta con la alimentación de una batería integrada de ion de litio que no se puede retirar de la herramienta eléctrica.

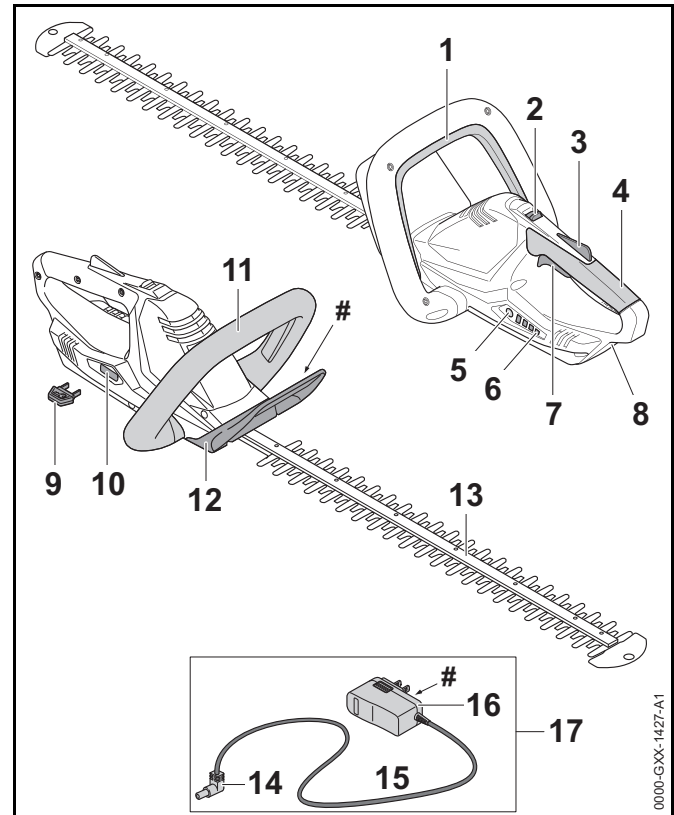
**1 Palanca de interruptor**

Activa el accesorio de corte cuando se presiona junto con el gatillo.

2 Pestillo de retención

Boquea o desbloquea el gatillo.

3 Bloqueo del gatillo

Se debe presionar mientras el pestillo de retención está desbloqueado para permitir la activación del gatillo.

4 Mango de control

Mango para la mano trasera del operador.

5 Pulsador

Activa los LED del cortasetos.

6 LED del cortasetos

Indican el estado de carga del cortasetos y los mensajes de error de la pantalla acerca de los posibles defectos de la herramienta eléctrica o la batería integrada.

7 Gatillo

Activa el accesorio de corte cuando se presiona junto con la palanca de interruptor.

8 Tomacorriente de carga

Tomacorriente para conectar el cargador al cortasetos.

9 Llave de activación

Permite que la electricidad fluya desde la batería integrada hasta el motor.

10 Tomacorriente de llave de activación

Tomacorriente para conectar la llave de activación al cortasetos.

11 Mango tórico

Mango para la mano delantera del operador.

12 Protector de la mano

Ayuda a proteger la mano delantera del operador de las ramas prominentes y otros materiales, y del contacto con las cuchillas de corte.

13 Cuchillas de corte

Cuchillas de acero para cortar setos, arbustos y matas.

14 Conector

Conecta el cargador con el tomacorriente de carga del cortasetos.

15 Cordón eléctrico

Suministra corriente de carga eléctrica cuando el cargador está enchufado al tomacorriente de pared.

16 Enchufe

Conecta el cargador a un tomacorriente de pared.

17 Cargador (suministro eléctrico)

Suministro eléctrico para cargar el cortasetos.

Chapa de información

Contiene información eléctrica y el número de serie del producto.

4 Símbolos de seguridad en los productos

4.1 Cortasetos y cargador

Los siguientes símbolos de seguridad están presentes en el cortasetos o el cargador:



Para reducir el riesgo de lesiones, respete las medidas de seguridad especificadas.



Lea y respete todas las medidas de seguridad dadas en el manual de instrucciones. El uso inadecuado puede provocar lesiones personales graves o mortales o daños a la propiedad.



Para reducir el riesgo de lesionarse los ojos, siempre use gafas protectoras. 6.3.



Para reducir el riesgo de lesionarse, mantenga las manos, los pies y otras partes del cuerpo alejados de las cuchillas. 6.6.4.



Para reducir el riesgo de lesiones o daños a la propiedad debido a la activación accidental, quite la llave de activación cuando el cortasetos no esté en uso. 8.



Para reducir el riesgo de lesiones personales o daños a la propiedad causados por un cortocircuito, un incendio o una explosión, mantenga el cortasetos seco. Protéjalo de la lluvia, el agua, los líquidos y las condiciones de humedad. Nunca sumerja el cortasetos en agua u otros líquidos. 6.4.



Para reducir el riesgo de lesiones personales o daños a la propiedad causados por incendios, explosiones o quemaduras, incluidas las quemaduras químicas, no desarme la caja del cortasetos. Nunca aplaste, deje caer, dañe o caliente el cortasetos a más de 212 °F (100 °C), ni lo esponga al fuego o lo incinere.  6.4.



Para reducir el riesgo de lesiones personales o daños a la propiedad debido a un incendio, use y guarde el cortasetos solo dentro de un rango de temperatura ambiente de 32 °F a 122 °F (0 °C a 50 °C).  6.5.



Para reducir el riesgo de lesiones personales o daños a la propiedad causados por incendios o descargas eléctricas, no moje el cargador. Protéjalo de la lluvia, el agua, los líquidos y las condiciones de humedad. Para uso en interior únicamente.  7.

5 Advertencias generales de seguridad para herramientas motorizadas

5.1 Introducción

Este capítulo contiene las advertencias e instrucciones de seguridad generales prescritas para herramientas eléctricas manuales motorizadas y cortasetos eléctricos motorizados comprendidas en las normas UL 60745-1 y UL 60745-2-15. En los siguientes capítulos de este manual, se proporcionan otras advertencias e instrucciones importantes.

INSTRUCCIONES IMPORTANTES DE SEGURIDAD

ADVERTENCIA

- **Lea todas las advertencias de seguridad y todas las instrucciones.** Si no se siguen todas las advertencias e instrucciones, se podrían producir descargas eléctricas, incendios o lesiones graves.
- **Conserve todas las advertencias e instrucciones para referencia en el futuro.**

El término “herramienta eléctrica” que aparece en las advertencias hace referencia a una herramienta alimentada por cordón eléctrico o a batería (inalámbrica).

5.2 Seguridad en la zona de trabajo

- a) **Mantenga la zona de trabajo limpia y bien iluminada.** Las zonas desordenadas y oscuras son propensas a accidentes.
- b) **No utilice las herramientas mecánicas en entornos explosivos, tales como cuando hay líquidos, gases o polvos inflamables presentes.** Las herramientas mecánicas producen chispas que podrían encender el polvo o los vapores.
- c) **Mantenga a los niños y a terceros alejados de la herramienta motorizada al usarla.** Las distracciones podrían hacerle perder el control.

5.3 Seguridad eléctrica

- a) **El enchufe de la herramienta motorizada debe corresponder con el tomacorriente. Nunca modifique el enchufe en modo alguno. No utilice enchufes adaptadores con herramientas eléctricas que tengan clavija de puesta a tierra.** El uso de enchufes no modificados con tomacorrientes correspondientes reduce el riesgo de descargas eléctricas.
- b) **Evite el contacto entre su cuerpo y superficies puestas a tierra tales como tubos, radiadores, estufas y refrigeradores.** Existe un riesgo mayor de sufrir sacudidas eléctricas si su cuerpo está conectado con tierra.
- c) **No esponga las herramientas mecánicas a la lluvia ni a condiciones húmedas.** Si entra agua a una herramienta motorizada se aumenta el riesgo de sufrir sacudidas eléctricas.
- d) **No maltrate el cordón eléctrico. Nunca utilice el cordón eléctrico para sostener, arrastrar o desenchufar la herramienta motorizada. Mantenga el cordón alejado del calor, aceite, bordes afilados y piezas móviles.** Los cordones averiados o retorcidos aumentan el riesgo de sacudidas eléctricas.

- e) **Cuando se usa una herramienta motorizada a la intemperie, utilice un cordón de extensión adecuado para uso a la intemperie.** Un cordón adecuado para uso a la intemperie reduce el riesgo de sacudidas eléctricas.
- f) **Si resulta ineludible el uso de una herramienta motorizada en un lugar húmedo, utilice un suministro de energía eléctrica con dispositivo de corriente residual (RCD) o con protección contra pérdidas a tierra (GFCI).** El uso de un RCD o GFCI reduce el riesgo de sacudidas eléctricas.

5.4 Seguridad personal

- a) **Manténgase alerta, observe lo que hace y utilice buen criterio al usar una herramienta motorizada. No utilice una herramienta eléctrica si está cansado o bajo la influencia de drogas, alcohol o medicamentos.** Un descuido momentáneo durante el uso de una herramienta motorizada puede causar una lesión personal grave.
- b) **Utilice equipos de protección personal. Siempre protéjase los ojos.** El uso de equipos protectores tales como mascarillas, zapatos de seguridad antirresbalones, casco y protectores de oídos en condiciones apropiadas reduce las lesiones personales.
- c) **Evite los arranques accidentales. Verifique que el interruptor se encuentre en posición de apagado antes de conectar la máquina a la fuente de energía y/o a la batería, y antes de levantar o de acarrear la herramienta.** Acarrear herramientas mecánicas con un dedo sobre el interruptor de encendido, o conectarle la alimentación a herramientas cuyo interruptor está en posición de encendido es buscar un accidente.
- d) **Quite todas las llaves o herramientas de ajuste antes de encender la herramienta motorizada.** Una herramienta o llave que se deje colocada en un componente giratorio de la herramienta motorizada podría causar lesiones personales.
- e) **No trate de llegar más lejos de lo debido. Mantenga los pies bien apoyados y equilibrados en todo momento.** Esto brinda un mejor control de la herramienta motorizada si sucede alguna situación inesperada.

- f) **Use vestimenta adecuada. No utilice ropa suelta ni artículos de joyería. Mantenga su cabello y ropa alejados de los componentes móviles.** La ropa suelta, los artículos de joyería o el cabello largo pueden ser atrapados por los componentes en movimiento.
- g) **Si se tienen dispositivos para la conexión de aparatos extractores y recogedores de polvo, verifique que los mismos estén conectados y que se usen debidamente.** El uso de un recogedor de polvo puede reducir los peligros relacionados con el polvo.
- h) **No permita que la familiaridad adquirida del uso frecuente de herramientas haga que se vuelva complaciente e ignore los principios de seguridad de la herramienta.** Una acción descuidada puede causar lesiones graves en una fracción de un segundo.

5.5 Uso y cuidado de la herramienta eléctrica

- a) **No fuerce la herramienta motorizada. Utilice la herramienta motorizada correcta para su situación.** La herramienta motorizada correcta lleva a cabo la tarea de modo mejor y más seguro, y al ritmo para la cual fue diseñada.
- b) **No utilice la herramienta motorizada si su interruptor no la enciende y la apaga.** Toda herramienta motorizada que no pueda controlarse con su interruptor es peligrosa y deberá ser reparada.
- c) **Desconecte el enchufe de la fuente de energía o quite el paquete de baterías, si es desmontable, de la herramienta eléctrica antes de hacer ajustes, cambiar accesorios o almacenar la herramienta.** Estas medidas preventivas de seguridad reducen el riesgo de arrancar la herramienta motorizada por accidente.
- d) **Guarde las herramientas mecánicas fuera del alcance de los niños y no permita que personas no familiarizadas con la herramienta motorizada o con sus instrucciones utilicen la herramienta.** Las herramientas eléctricas en manos de personas no capacitadas para usarlas son peligrosas.
- e) **Dele mantenimiento a las herramientas mecánicas y sus accesorios. Revise si hay desalineación o agarrotamiento de los componentes móviles, roturas en componentes y**

otras condiciones que pudieran afectar el funcionamiento de la herramienta motorizada. Si hay daños, envíe la herramienta motorizada a ser reparada antes de usarla. Muchos accidentes son causados por el mantenimiento deficiente de las herramientas mecánicas.

- f) **Mantenga las herramientas mecánicas afiladas y limpias.** Las herramientas de corte debidamente mantenidas y afiladas son menos propensas a atascarse y son más fáciles de controlar.
- g) **Utilice la herramienta motorizada, accesorios, brocas, etc. según lo indicado en estas instrucciones, tomando en cuenta las condiciones de trabajo y el tipo de tarea a realizarse.** El uso de una herramienta motorizada para trabajos diferentes al propósito para el cual fue diseñada puede producir una situación peligrosa.
- h) **Mantenga los mangos y las superficies de agarre secos, limpios y sin aceite ni grasa.** Los mangos y las superficies de agarre resbaladizas dificultan la manipulación y el control seguros de la herramienta en situaciones inesperadas.

5.6 Uso y cuidado de la herramienta de baterías

- a) **Recárguela únicamente con el cargador especificado por el fabricante.** Un cargador adecuado para un tipo de baterías puede crear un riesgo de incendios si se lo utiliza con un tipo de baterías diferente.
- b) **Utilice las herramientas motorizadas únicamente con las baterías designadas para ellas.** El uso de otras baterías puede crear riesgos de lesiones o incendio.
- c) **Cuando no se utilizan las baterías, manténgalas alejadas de objetos metálicos, tales como presillas de papel, monedas, llaves, clavos, tornillos u otros objetos pequeños que pudieran formar una conexión entre los terminales de las baterías.** Un cortocircuito entre los terminales de batería puede causar quemaduras o un incendio.
- d) **En condiciones de maltrato, se podría expulsar líquido de la batería; evite el contacto con el mismo. Si ocurre el contacto accidental, lave la zona con agua. Si el líquido**

entra en contacto con los ojos, buscar atención médica. El líquido despedido por la batería puede causar irritación o quemaduras.

- e) **No utilice un paquete o una herramienta de baterías que presente daños o modificaciones.** Las baterías con daños o modificaciones pueden tener un comportamiento impredecible que provoque incendios, explosiones y riesgo de lesiones.
- f) **No exponga un paquete o una herramienta de baterías a fuego ni a temperaturas excesivas.** La exposición al fuego o a temperaturas superiores a los 100 °C puede causar una explosión.
- g) **Siga todas las instrucciones de carga y no cargue el paquete o la herramienta de baterías fuera del intervalo de temperaturas que se especifica en las instrucciones.** La carga indebida o efectuada a temperaturas fuera del intervalo especificado puede dañar la batería y aumentar el riesgo de incendios.

5.7 Mantenimiento

- a) **El mantenimiento deberá efectuarlo únicamente un técnico calificado, utilizando piezas de repuesto genuinas.** Esto asegura que se mantenga la seguridad de la herramienta.
- b) **Nunca intente reparar paquetes de baterías dañadas.** Solo el fabricante o el proveedor de servicios autorizados deben efectuar el mantenimiento de los paquetes de baterías.

5.8 Advertencias de seguridad del cortasetos

- a) **Mantenga todas las partes del cuerpo alejadas de la cuchilla. No quite el material cortado ni sujete el material que cortará cuando las cuchillas están en marcha. Verifique que el interruptor esté en posición de apagado antes de despejar materiales atorados. Las cuchillas**

giran por cierto tiempo después de haber apagado la máquina. Un descuido momentáneo durante el uso de un cortasetos puede causar una lesión personal grave.

b) **Transporte el cortasetos sujetándolo por el mango con la cuchilla detenida.** El manejo adecuado del cortasetos reduce las probabilidades de sufrir lesiones personales causadas por las cuchillas.

c) **Sujete la herramienta eléctrica por los asideros aislados solamente, porque la cuchilla podría entrar en contacto con cables ocultos.** Si la cuchilla entra en contacto con un cable con corriente, esto podría hacer que los componentes metálicos de la herramienta eléctrica tengan corriente y darle una descarga eléctrica al operador.

PELIGRO

- **Mantenga las manos alejadas de la cuchilla.** El contacto con la cuchilla causará lesiones personales graves.

GUARDE ESTAS INSTRUCCIONES.

6 INSTRUCCIONES IMPORTANTES DE SEGURIDAD

6.1 Uso previsto

ADVERTENCIA

- Este cortasetos está diseñado para realizar tareas livianas de corte de setos, arbustos y matas en patios y jardines del hogar. Si se usa el cortasetos para trabajos para los cuales no ha sido diseñado, se podrían causar lesiones graves o mortales.
 - Use este cortasetos solo para tareas de corte livianas en el hogar o el jardín.
 - No debe usarse para ningún otro fin.

- El uso indebido puede dar por resultado lesiones personales o daños a la propiedad, incluyendo daños al cortasetos.
 - Use el cortasetos y el cargador solo según se describe en este manual.
 - Nunca intente modificar ni anular los controles o dispositivos de seguridad del cortasetos en manera alguna.
 - Nunca utilice un cortasetos que haya sido modificado o alterado, apartándose de su diseño original.
- El cargador LK 45 (suministro eléctrico) está diseñado para cargar únicamente las herramientas eléctricas STIHL HSA 45, FSA 45 y BGA 45.

6.2 Operador

ADVERTENCIA

- El uso del cortasetos es fatigoso. El operador debe hallarse en buenas condiciones tanto físicas como mentales. Para reducir el riesgo de lesiones personales causadas por fatiga o pérdida del control:
 - Consulte a su médico antes de usar el cortasetos si tiene una afección de salud que pueda agravarse por el trabajo extenuante.
 - No haga funcionar el cortasetos si se encuentra bajo la influencia de cualquier sustancia (drogas, alcohol, medicamentos, etc.) que puedan afectar la visión, el equilibrio, la destreza o el juicio.
 - Esté alerta. No maneje el cortasetos cuando está cansado. Tómese un descanso si se siente cansado.
 - No permita que los niños usen el cortasetos.

- De acuerdo con los conocimientos actuales de STIHL, el motor eléctrico del cortasetos no debe interferir con marcapasos.
 - Sin embargo, las personas con marcapasos u otro dispositivo médico implantado deben consultar a su médico y al fabricante del dispositivo antes de utilizar este cortasetos.

6.3 Equipos de protección personal

⚠ ADVERTENCIA

- Para reducir el riesgo de lesiones personales:
 - Siempre use ropa adecuada y trajes protectores, incluidas gafas protectoras adecuadas.
- Si el cabello, la ropa o los trajes entran en contacto con las cuchillas de corte en movimiento o se enredan en los componentes del cortasetos, podrían perderse el control y producirse lesiones cortantes graves. Para reducir el riesgo de lesiones personales graves:



- Use ropa resistente y ajustada que permita una completa libertad de movimiento.
- Use monos o pantalones largos hechos de un material grueso para protegerse las piernas. No use pantalones cortos.

- Use una camisa de manga larga o una chaqueta.
- Evite el uso de chaquetas sueltas, bufandas, corbatas, pantalones acampanados o con vueltas, joyas o cualquier otra vestimenta que pueda engancharse en las ramas, matorrales o el accesorio de corte en movimiento.
- Sujétese el cabello por encima de los hombros antes de empezar a trabajar.

- Para reducir el riesgo de lesiones oculares:



- Siempre utilice gafas o anteojos protectores bien ajustados con protección lateral resistentes a impactos y que porten designaciones que indiquen que cumplen con la norma ANSI Z87 «+».

- Es muy importante tener una buena superficie de apoyo para los pies. Para ayudar a mantener un punto de apoyo seguro y reducir el riesgo de lesiones mientras trabaja:



- Póngase un calzado sólido con suela antideslizante. Nunca use sandalias, ojotas, zapatos que dejen los dedos descubiertos ni calzado de ese tipo.

- Para mejorar el manejo y ayudar a proteger las manos:



- Siempre use guantes gruesos antideslizantes de cuero o de otro material resistente al desgaste para manipular el cortasetos o las cuchillas de corte.

6.4 Cortasetos

⚠ ADVERTENCIA

- Para reducir el riesgo de descarga eléctrica:



- No exponga el cortasetos a la lluvia, al agua o a la humedad excesiva.
- Guarde el cortasetos bajo techo.
- Nunca sumerja el cortasetos en agua u otros líquidos.

- Las cuchillas de corte tienen muchos cortadores afilados. Entrar en contacto con los cortadores podría causar lesiones graves, aunque las cuchillas de corte estén detenidas. Para reducir el riesgo de este tipo de lesiones:

- Mantenga las manos, los pies y cualquier otra parte del cuerpo lejos de las cuchillas de corte.
- Nunca sujete el material que irá a cortarse.
- Nunca despeje los materiales cortados sin antes soltar el gatillo y sacar la llave de activación.

- Use guantes resistentes al manipular el cortasetos o las cuchillas de corte.
- No toque con las manos ni con ninguna parte del cuerpo una cuchilla en movimiento.
- Cubra por completo las cuchillas de corte con una funda antes de transportar o guardar el cortasetos para reducir el riesgo de contacto accidental.
- Este cortasetos accionado por batería está diseñado solo para tareas livianas de mantenimiento en el jardín y el paisaje en el hogar. El uso para otros fines puede aumentar el riesgo de lesiones personales y daños a la propiedad.
 - No corte ningún material que no sea un seto, arbusto, mata o vegetación blanda similar. No corte tallos, ramas u otra vegetación que supere un espesor de 0,32 pulg (8 mm).
 - Lea y siga las instrucciones de operación en este manual para conocer las aplicaciones aprobadas,  15.
- Para reducir el riesgo de lesiones personales al operador y a los espectadores:
 - Siempre suelte el gatillo y quite la llave de activación antes de armar, transportar, ajustar, inspeccionar, limpiar, reparar o guardar el cortasetos y cuando no esté en uso.
- Suelte el gatillo y desconecte el cordón de conexión antes de despejar materiales obstruidos.
- No deje el cortasetos desatendido si tiene la llave de activación colocada.
- Si bien es posible conectar ciertos accesorios no autorizados al cortasetos STIHL, su uso puede ser extremadamente peligroso. Utilice únicamente los



- accesorios suministrados por STIHL o expresamente autorizados por STIHL para usarse con el modelo específico.
- Use solo los accesorios suministrados o expresamente aprobados por STIHL.
 - Nunca modifique, de ninguna manera, este cortasetos.
 - Nunca intente modificar ni anular los controles o dispositivos de seguridad del cortasetos en manera alguna.
 - Nunca utilice un cortasetos que haya sido modificado o alterado, apartándose de su diseño original.
 - Si el cortasetos se cae o se expone a fuertes impactos similares a los de una caída:
 - Asegúrese de que no se haya dañado, de que esté en buenas condiciones y de que funcione correctamente antes de seguir con el trabajo.
 - Compruebe que los controles y dispositivos de seguridad funcionen correctamente.
 - Revise los LED por si hay mensajes de error,  11.1.
 - Nunca trabaje con un cortasetos dañado o defectuoso.
 - Nunca use o cargue un cortasetos con la caja del motor agrietada, deformada, excesivamente caliente, que pierda líquido de la batería o dañada de alguna otra manera. Estos signos pueden indicar que la batería en el interior del cortasetos está dañada, lo que aumenta el riesgo de sufrir lesiones personales y daños a la propiedad debido a un cortocircuito, un incendio o una explosión. Ante cualquier duda, pídale a un concesionario de servicio de STIHL autorizado que revise el cortasetos.
 - Si el cortasetos o la batería se dañan, no funcionan correctamente, se ha dejado al aire libre, se ha expuesto a lluvia o condiciones muy húmedas o se ha caído en agua u otro líquido, es posible que los componentes,

incluida la batería integrada, y los dispositivos de seguridad ya no funcionen. Para reducir el riesgo de lesiones personales y daños a la propiedad:

- Lleve el cortasetos a un concesionario de servicio STIHL autorizado para un control antes de continuar utilizándolo.
- Las piezas de repuesto auténticas STIHL están diseñadas específicamente para su modelo de cortasetos y satisfacen las necesidades de rendimiento y seguridad. El uso de componentes no autorizados o no aprobados por STIHL puede causar lesiones graves o mortales y daños a la propiedad.
 - STIHL recomienda que solo se utilicen repuestos STIHL idénticos.

6.5 Batería integrada

▲ ADVERTENCIA

- El uso de dispositivos de carga no autorizados puede dañar la batería de ion de litio dentro del cortasetos y causar incendios, explosiones, lesiones personales y daños a la propiedad.
 - Cargue el cortasetos solo con un cargador STIHL LK 45 original (suministro eléctrico).
- La batería integrada del cortasetos posee características y dispositivos de seguridad que, de dañarse, pueden provocar que esta genere calor, se rompa, pierda líquido, se incendie o explote.
 - Esté atento a los signos que indican que la batería podría estar dañada: nunca use o cargue un cortasetos con la caja agrietada, deformada, excesivamente caliente, que pierda líquido de la batería o dañada de alguna otra manera.
 - Nunca intente quitar la batería ni abrir o desarmar la caja del cortasetos por ninguna razón.
 - Nunca someta al cortasetos a impactos fuertes ni trate de aplastarlo, dejarlo caer o dañarlo de otra manera.



- Nunca caliente el cortasetos por encima de los 212 °F (100 °C) ni lo coloque cerca del fuego, estufas u otros lugares con altas temperaturas, ni lo coloque sobre estos lugares.

- Nunca exponga al cortasetos a microondas o altas presiones.
- Nunca introduzca objetos extraños en el tomacorriente de carga o de la llave de activación, ni en otras aberturas del cortasetos.

- Las altas temperaturas pueden hacer que la batería integrada del cortasetos genere calor, se rompa, pierda líquido, se incendie o explote, lo que podría causar lesiones personales graves o mortales y daños a la propiedad. La exposición a temperaturas fuera del rango recomendado también puede dañar la batería.



- Utilice y guarde el cortasetos únicamente a una temperatura ambiente de 32 °F a 122 °F (0 °C a 50 °C).
- No guarde el cortasetos en un lugar con luz solar directa ni dentro de un vehículo en climas calurosos.

- Para reducir el riesgo de lesiones personales y daños a la propiedad en caso de que el cortasetos emane humo o un olor inusual, o esté más caliente de lo habitual durante el uso, la carga o el almacenamiento:
 - Inmediatamente deje de usar o cargar el cortasetos. Póngase en contacto con las autoridades en caso de incendio o explosión.
 - Para reducir el riesgo de descarga eléctrica:
 - Nunca coloque un puente entre los contactos eléctricos del tomacorriente de la llave de activación con cables u otros objetos metálicos (por ejemplo, presillas de papel, clavos, monedas, llaves).
- 
- Mantenga seco al cortasetos. Protéjalo de la lluvia y asegúrese de que el cortasetos y la batería nunca estén expuestos al agua, líquidos o condiciones de humedad.
- Nunca sumerja el cortasetos en agua u otros líquidos.
 - Guarde el cortasetos bajo techo, en un lugar seco.
 - Nunca guarde el cortasetos en entornos húmedos o corrosivos, o en condiciones que pudieran generar la corrosión de sus componentes metálicos o la batería.
 - Proteja el cortasetos de la exposición a agentes corrosivos, como productos químicos de jardinería y sales de deshielo, ya que esto podría dañar la batería y aumentar el riesgo de cortocircuito, incendio y explosión.
 - No intente reparar, abrir o desarmar el cortasetos. No contiene en su interior piezas que el usuario pueda reparar.
- Si la batería integrada está dañada, es posible que se escape líquido de la batería del cortasetos. El líquido que se escapa de la batería puede irritar la piel y los ojos, y causar quemaduras.
 - Evite el contacto con la piel y los ojos.
 - Use un absorbente inerte, como arena, sobre los líquidos derramados.

- En caso de contacto accidental, lave el área de contacto inmediatamente con agua y un jabón suave.
- Si entra líquido en los ojos: No se frote. Enjuague el ojo abierto con agua por al menos 15 minutos y busque atención médica.
- Un incendio causado por baterías puede ser peligroso. Para reducir el riesgo de lesiones personales graves y daños a la propiedad en caso de incendio:
 - Evacúe el área. El fuego se puede propagar rápidamente. Manténgase alejado de los vapores generados y mantenga una distancia segura.
 - Póngase en contacto con el departamento de bomberos.
 - Aunque se puede emplear agua para apagar un incendio de la batería, es preferible usar un extintor de incendios de polvo químico multiuso.
 - Consulte al departamento de bomberos acerca de cómo desechar correctamente la batería quemada.

6.6 Uso del cortasetos

6.6.1 Antes del uso

▲ ADVERTENCIA

- El uso inadecuado o no autorizado puede causar lesiones personales o daños a la propiedad.
 - Use el cortasetos solo como se describe en este manual de instrucciones.
- Usar un cortasetos que está modificado, dañado, que se ajustó incorrectamente o que no se armó por completo y de forma segura puede generar un defecto y aumentar el riesgo de lesiones personales graves o mortales.
 - No maneje nunca un cortasetos que esté modificado, dañado, mal ajustado o que no fue armado completo y debidamente.
 - Siempre revise que el cortasetos esté en buenas condiciones y funcione correctamente antes de iniciar el trabajo, en especial el pestillo de retención,

el bloqueo del gatillo, el gatillo, la palanca de interruptor, el protector de mano delantero y las cuchillas de corte.

- Asegúrese de que el pestillo de retención, el bloqueo del gatillo y la palanca de interruptor se muevan libremente y siempre regresen a la posición de parada. El gatillo no debe oprimirse hasta que se desbloquee el pestillo de retención y se pulse el bloqueo del gatillo.
 - Nunca intente modificar ni anular los controles ni los dispositivos de seguridad de ningún modo.
 - Las cuchillas de corte solo se deben mover cuando se coloque la llave de activación, se desbloquee el pestillo de retención y se presionen el bloqueo del gatillo, el gatillo y la palanca de interruptor.
 - Si el cortasetos o cualquier pieza está dañado o no funciona correctamente, llévelos a un concesionario de servicio STIHL autorizado. No use el cortasetos hasta que el problema se haya corregido.
- Antes de insertar la llave de activación:
- Compruebe los contactos eléctricos de la llave de activación y su receptáculo en busca de corrosión y otras materias extrañas. Manténgalos limpios.
 - Nunca inserte una llave de activación dañada, deformada o corroída.
 - Lea y siga las instrucciones acerca de cómo encender el cortasetos,  13.1.
- Para reducir el riesgo de lesiones personales graves o la muerte a causa de arranques accidentales:
- Asegúrese de que el pestillo de retención se encuentre en la posición de bloqueo y el gatillo en la posición de apagado antes de insertar la llave de activación.
 - Nunca sostenga el cortasetos con el dedo en el gatillo.
 - Suelte el gatillo antes de quitar la llave de activación.



– Quite la llave de activación antes de armar, transportar, ajustar, inspeccionar, limpiar, reparar o guardar el cortasetos y cuando no esté en uso.

- No deje el cortasetos desatendido si tiene la llave de activación colocada.
 - Nunca guarde la llave de activación en el cortasetos.
- Antes de encender el cortasetos, realice los siguientes pasos para reducir el riesgo de lesiones personales, la pérdida de control o el contacto accidental:
- Asegúrese de que las cuchillas de corte estén alejadas de su persona y de las demás obstrucciones y objetos, incluido el suelo.
 - Nunca encienda el cortasetos si hay material entre las cuchillas de corte.
 - Lea y siga las instrucciones acerca de cómo encender el cortasetos,  13.1.

6.6.2 Sujeción y control del cortasetos

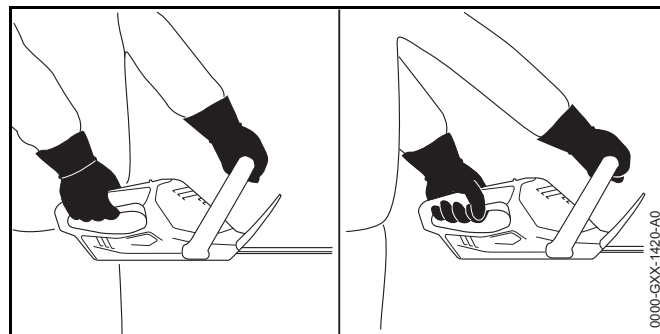

⚠ ADVERTENCIA

- Para sujetar con firmeza y controlar correctamente el cortasetos:
 - Mantenga los mangos limpios y secos en todo momento. Protéjalos de la humedad, el alquitrán, el aceite, la grasa y la resina.
- Para reducir el riesgo de que el operador u otras personas sufran lesiones graves o mortales por la pérdida del control:
 - Siempre sujete el cortasetos firmemente con ambas manos mientras trabaje.
 - Envuelva los dedos firmemente en los mangos, manteniéndolos sujetos entre los dedos índice y pulgar (vea la ilustración de arriba).
 - Coloque el cortasetos en una posición tal que todas las partes del cuerpo estén lejos del accesorio de corte cuando el motor está funcionando.
- Si el cortasetos se opera con una sola mano, se puede perder el control y, por lo tanto, es extremadamente peligroso. Para reducir el riesgo de que el operador o los espectadores sufran lesiones graves o mortales causadas por la pérdida de control:



- Nunca intente manejar el cortasetos con una sola mano.
- Nunca sujete el material que irá a cortarse.
- Nunca despeje los materiales cortados sin antes soltar el gatillo y sacar la llave de activación.
- Suelte el gatillo y saque la llave de activación antes de despejar materiales obstruidos,

- Para reducir el riesgo de que el operador o los espectadores sufran lesiones graves o mortales causadas por la pérdida de control, mantenga siempre un punto de apoyo seguro y el equilibrio:
 - No trabaje sobre una escalera, sobre un techo, en un árbol o cualquier otro punto de apoyo que no sea seguro.
 - Tenga sumo cuidado cuando trabaje en terreno con mucha vegetación o húmedo, y para evitar tropezarse o caerse, siempre esté atento a los obstáculos ocultos, tales como tocones, raíces, piedras, hoyos y zanjas.
 - Sea sumamente precavido cuando trabaje en declives o terreno irregular.
 - Para obtener un punto de apoyo seguro, quite siempre las ramas caídas, los arbustos, el material cortado y cualquier otro objeto o vegetación que pueda aumentar el peligro de resbalarse, tropezarse o caerse.
 - Nunca ponga el cortasetos en funcionamiento a una altura más arriba de los hombros.
 - No trate de llegar más lejos de lo debido. Mantenga los pies bien apoyados y equilibrados en todo momento.
- Para reducir el riesgo de lesiones graves o mortales para el operador o los espectadores debido al contacto con las cuchillas:



- Mantenga las manos, los pies y cualquier otra parte del cuerpo lejos de las cuchillas de corte.
- No toque las cuchillas de corte mientras la llave de activación está colocada.
- Nunca toque cuchillas en movimiento con las manos ni con cualquier otra parte del cuerpo.



- Si las cuchillas de corte se atorán con ramas gruesas u otras obstrucciones, suelte el gatillo, el bloqueo del gatillo y la palanca de interruptor de inmediato, y quite la llave de activación antes de intentar liberar las cuchillas.

6.6.3 Condiciones de trabajo

⚠ ADVERTENCIA

- Ponga el cortasetos en funcionamiento solamente en condiciones de buena visibilidad y a la luz del día.
 - Posponga los trabajos si el tiempo está ventoso, con neblina, lluvioso o inclemente.
- Su cortasetos es una máquina que debe ser manejada por solamente una persona.
 - No se debe permitir la proximidad de otras personas, especialmente de niños, ni de animales en los lugares donde se esté utilizando la máquina.
 - Apague el cortasetos inmediatamente si se le aproxima alguna persona.
- Para reducir el riesgo de lesiones a los espectadores y usuarios no autorizados:
 - No deje el cortasetos desatendido si tiene la llave de activación colocada.
 - Apague el cortasetos y quite la llave de activación durante los descansos y en cualquier momento en que el cortasetos no se utilice.
- Las chispas que se generan del funcionamiento del cortasetos pueden encender gases, líquidos, vapores, polvos u otros materiales y sustancias combustibles. Para reducir el riesgo de incendio y explosión:
 - No ponga en funcionamiento el cortasetos en un lugar donde haya gases, líquidos, vapores, polvos u otros materiales y sustancias combustibles.
 - Lea y atégase a las recomendaciones dadas por autoridades gubernamentales (por ejemplo, OSHA) para identificar y evitar los peligros que representan gases combustibles, líquidos, vapores, polvos y otros materiales y sustancias combustibles.
- El uso de este cortasetos (incluido el afilado de las cuchillas de corte) puede generar polvo y otras sustancias que contengan productos químicos considerados como causantes de enfermedades respiratorias, cáncer, defectos de nacimiento u otra toxicidad reproductora.
 - Consulte con agencias gubernamentales tales como EPA, OSHA, CARB y NIOSH, al igual que otras fuentes fidedignas sobre materiales peligrosos si desconoce los riesgos asociados con las sustancias particulares que está cortando o con las cuales está trabajando.
- La inhalación de ciertos polvos, especialmente los polvos orgánicos, tales como el moho o polen, puede provocar reacciones alérgicas o asmáticas en las personas sensibles. La inhalación repetida o de grandes cantidades de polvo u otros contaminantes del aire, especialmente los de partículas pequeñas, puede causar enfermedades respiratorias o de otro tipo.
 - Controle el polvo en su fuente, siempre que sea posible.
 - Siempre trabaje con cuchillas de corte afiladas correctamente.
 - En la medida de lo posible, ponga el cortasetos en funcionamiento de modo que el viento o el proceso de operación dirijan cualquier polvo, vapor u otras partículas generados por el cortasetos en dirección contraria al operador.

- Si no es posible mantener el polvo inhalable y otras partículas a niveles de fondo o aproximadamente de fondo, siempre utilice una mascarilla aprobada por NIOSH y con capacidad adecuada para las condiciones específicas del sitio. Siga las recomendaciones dadas por entidades gubernamentales (por ejemplo: OSHA/NIOSH) y asociaciones laborales y comerciales.
- Si la vegetación que corta o el terreno están cubiertos por una sustancia química, como pesticida o herbicida:
 - Lea y siga las instrucciones y advertencias que acompañan a la sustancia que cubre la vegetación o el terreno.

6.6.4 Instrucciones de manejo

⚠ ADVERTENCIA

- Para reducir el riesgo de lesiones graves o mortales para el operador o los espectadores debido al contacto con las cuchillas:



- Mantenga las manos, los pies y cualquier otra parte del cuerpo lejos de las cuchillas de corte.
- No toque las cuchillas de corte mientras la llave de activación está colocada.
- Nunca toque cuchillas en movimiento con las manos ni con cualquier otra parte del cuerpo.
- Nunca sujete los materiales que se cortarán ni intente despejar los materiales cortados sin antes soltar el gatillo y sacar la llave de activación.
- Suelte el gatillo y saque la llave de activación antes de despejar materiales obstruidos,

- Para reducir el riesgo de lesiones personales graves a causa de arranques accidentales:
 - No toque las cuchillas de corte con la mano u otra parte del cuerpo cuando la llave de activación está colocada, aunque las cuchillas de corte no estén girando.



- Si las cuchillas de corte se atorán con ramas u otras obstrucciones, apague el cortasetos de inmediato y quite la llave de activación antes de intentar liberar las cuchillas.
- Las cuchillas de corte se siguen moviendo por un rato después de que se sueltan por completo el gatillo o la palanca de interruptor.
 - Espere a que las cuchillas de corte se detengan antes de caminar con el cortasetos o de bajarlo.
- En caso de emergencia:
 - Apague el motor de inmediato y quite la llave de activación.
- El contacto con objetos extraños durante el corte puede dañar las cuchillas de corte y hacer que se rompan, astillen, agrieten o atoren. Para reducir el riesgo de sufrir lesiones personales graves o mortales debido a la pérdida de control y para disminuir el riesgo de daños al cortasetos:
 - Inspeccione el material que cortará y el área que lo rodea en busca de piedras, alambres de vallas, metal u otros objetos extraños antes de comenzar a trabajar. No use el cortasetos en áreas donde las cuchillas de corte puedan estar en contacto con estos materiales.
 - Tenga cuidado especial al cortar cerca o encima de vallas de alambre. No toque el alambre con las cuchillas.
 - Cuando se trabaje cerca del suelo, compruebe que no entre arena, grava o piedras entre las cuchillas de corte.
 - No corte ninguna parte del seto, arbusto, mata u otra vegetación que no pueda ver.

- Para reducir el riesgo de lesiones a los espectadores:
 - No deje que otras personas estén en el lugar de trabajo.
 - Si está podando la parte superior de un seto más alto, inspeccione frecuentemente el otro lado del seto para cerciorarse de que no haya personas, animales ni obstrucciones.
- Revise las cuchillas de corte en intervalos cortos regulares durante el trabajo, o inmediatamente si hay cambios en las características de corte:
 - Apague el cortasetos y quite la llave de activación.
 - Revise las condiciones, el ajuste y el filo de las cuchillas de corte.
 - Revise el cortasetos en busca de piezas sueltas (tuercas, tornillos, etc.) y cuchillas agrietadas, dobladas, deformadas o dañadas. Reemplace las cuchillas dañadas antes de usar el cortasetos.
 - Siempre mantenga las cuchillas de corte bien afiladas.
- Para reducir la fricción y la acumulación de suciedad en las cuchillas, las cuales pueden interferir en el correcto funcionamiento del cortasetos:
 - STIHL recomienda que rocíe sobre las cuchillas de corte un disolvente de resinas, como el lubricante y eliminador de resinas STIHL, antes de comenzar a trabajar.

PELIGRO

- Para reducir el riesgo de electrocución:
 - Nunca utilice este cortasetos cerca de alambres o cables que puedan tener corriente eléctrica.
 - No confíe en el aislamiento del cortasetos contra descargas eléctricas.



7 Seguridad del cargador

7.1 Advertencias e instrucciones

ADVERTENCIA

- Para reducir el riesgo de incendios, descargas eléctricas u otras lesiones personales o daños a la propiedad:
 - Lea y respete todas las marcas de precaución del cargador y del cortasetos, y todas las instrucciones de este manual antes de usar el cargador.
 - Use el cargador STIHL LK 45 (suministro eléctrico) solo para cargar herramientas eléctricas STIHL HSA 45, FSA 45 y BGA 45. Está prohibido usar el STIHL LK 45 para otros fines ya que puede causar incendios, explosiones o descargas eléctricas, lo que puede provocar lesiones personales graves o mortales y daños a la propiedad.
- Para uso en interior únicamente.
- No moje el cargador. Protéjalo de la lluvia, el agua, los líquidos y las condiciones de humedad. Nunca cargue un cortasetos mojado ni use el cargador si está mojado.
- No toque el cargador, el cordón eléctrico ni el enchufe con las manos mojadas.
- Nunca use un cargador dañado o que no funcione correctamente.
- Nunca use o cargue un cortasetos con la caja agrietada, deformada, excesivamente caliente, que pierda líquido de la batería o dañada de alguna otra manera. Estos signos pueden indicar que la batería en el interior del cortasetos está dañada, lo que aumenta el riesgo de sufrir lesiones personales y daños a la propiedad debido a un cortocircuito, un incendio o una explosión.



- Utilice el cargador bajo techo, únicamente en recintos secos, y a una temperatura ambiente de 0 °C a 40 °C (32 °F a 104 °F).
- Mantenga el cargador fuera del alcance de los niños.
- Siempre enchufe el cargador en un tomacorriente de pared instalado correctamente, que tenga los mismos voltaje y frecuencia eléctrica que se indican en el cargador.
- Nunca use zapatillas eléctricas para hacer funcionar varios cargadores u otros dispositivos desde el mismo tomacorriente o que formen parte del mismo circuito.
- No opere el cargador si este ha recibido un fuerte golpe, o se ha caído o dañado de cualquier otro modo, o no esté funcionando correctamente.
- No intente reparar, abrir o desarmar el cargador. No contiene en su interior piezas que el usuario pueda reparar.
- Para reducir el riesgo de descarga eléctrica o incendio debido a un cortocircuito:
 - Asegúrese de que el cortasetos y el cargador estén completamente secos antes de iniciar el proceso de carga.
- El cargador se calienta durante el proceso de carga. Para reducir el riesgo de incendios:
 - No haga funcionar el cargador sobre superficies que puedan incendiarse (por ejemplo, papel, cartón o telas) o en un entorno combustible.
 - Deje que el cargador se enfríe por sí solo. No lo cubra.

- Los cargadores pueden producir chispas que pueden encender los gases, líquidos, vapores, polvos u otros materiales combustibles. Para reducir el riesgo de incendio y explosión:
 - No trabaje en un lugar que tenga presentes gases, líquidos, vapores, polvos u otros materiales combustibles.
- El uso de un cable de suministro eléctrico o un enchufe dañado puede provocar incendios, descargas eléctricas y otras lesiones personales o daños a la propiedad. Para reducir estos riesgos:



- Revise regularmente el cordón eléctrico y el enchufe del cargador en busca de daños. Si están dañados, desconecte el enchufe del tomacorriente de pared inmediatamente.
- Reemplace el cargador si el cordón eléctrico se daña. El cordón eléctrico no se puede reparar ni reemplazar.
- Desenchufe el cargador del tomacorriente de pared y retírelo del cortasetos cuando no lo utilice.
- Nunca tire del cordón eléctrico para desconectarlo del tomacorriente de pared. Para desenchufarlo, sujete el enchufe y no el cordón.
- No use el cordón eléctrico para ningún otro fin, por ejemplo, para transportar o sostener el cargador.
- Compruebe que el cordón eléctrico esté ubicado o marcado de modo que no se lo pise, cause tropiezos, esté en contacto con objetos cortantes o partes móviles o, de otro modo, sujeto a daño o esfuerzo.
- No debería usarse un alargador a menos que sea absolutamente necesario. Sobrecargar un alargador puede provocar sobrecalentamiento e incendio. Si es imprescindible utilizar un alargador:
 - Solamente emplee un alargador debidamente formado con alambres calibre 16 (AWG 16) o de mayor calibre.
 - Nunca conecte más de un cargador u otro dispositivo a un alargador.

- Nunca use un alargador cuyo vataje sea inferior al indicado en la chapa de especificaciones del cargador.
- Nunca use un alargador si las clavijas del enchufe difieren de las clavijas del enchufe del cargador en cuanto a la cantidad, el tamaño o la forma.
- No una alargadores entre sí.
- En caso de incendio o si el cargador o el cortasetos emana humo, un olor inusual, está caliente al tacto o tiene un aspecto anormal durante el proceso de carga:
 - Desconecte el cargador de la toma de corriente de inmediato. Póngase en contacto con las autoridades en caso de incendio o explosión.
 - Lleve el cargador y el cortasetos a un concesionario de servicio STIHL autorizado para que los revisen y reparen.
- El funcionamiento del cortasetos se desactiva durante el proceso de carga para reducir el riesgo de descargas eléctricas.
 - No intente operar el cortasetos durante el proceso de carga o en cualquier momento en que esté conectado al LK 45.

8 Mantenimiento, reparación y almacenamiento

8.1 Advertencias e instrucciones

⚠ ADVERTENCIA

- El cargador y el cortasetos no contienen piezas que el usuario esté autorizado a reparar. Para reducir el riesgo de incendios, descargas eléctricas u otras lesiones personales y daños a la propiedad:
 - Los usuarios deben efectuar únicamente los trabajos de mantenimiento y limpieza descritos en este manual. Los usuarios no deben realizar ningún otro trabajo de limpieza, mantenimiento o reparación.
 - Siga precisamente las instrucciones de limpieza y mantenimiento dadas en las secciones correspondientes de este manual de instrucciones. Consulte también la tabla de mantenimiento en este manual.
 - STIHL recomienda que un concesionario de servicio STIHL autorizado efectúe todos los trabajos de reparación.
- El arranque accidental puede causar lesiones personales o daños a la propiedad. Para reducir el riesgo de lesiones personales y daños a la propiedad a causa de un arranque accidental:
 - Quite la llave de activación antes de inspeccionar el cortasetos o realizar alguna tarea de limpieza, mantenimiento o reparación, antes del almacenamiento y cuando el cortasetos no esté en uso.
- Las cuchillas de corte son las únicas piezas que el usuario puede reparar del cortasetos. El mantenimiento adecuado ayudará a conservar el rendimiento de corte y reducir el riesgo de lesiones personales.
 - Usar guantes gruesos y antideslizantes cuando manipule las cuchillas de corte.
 - Mantenga las cuchillas de corte limpias y afiladas.





- Apriete todas las tuercas, pernos y tornillos después de haber usado la máquina.
- Nunca repare las cuchillas de corte dañadas aplicándoles soldadura, enderezándolas o modificándoles su forma. Esto puede hacer que algunas partes de las cuchillas de corte tengan un desgaste excesivo o desparejo, u otro daño que pudiera provocar un defecto o roturas durante el funcionamiento y causar lesiones graves o mortales.
- El uso de componentes no autorizados o no aprobados por STIHL puede causar lesiones graves o mortales y daños a la propiedad.
 - STIHL recomienda que solo se usen piezas de repuesto STIHL idénticas autorizadas para la reparación o el mantenimiento.
- Para reducir el riesgo de descarga eléctrica:
 - Desenchufe el cargador del tomacorriente de pared antes de inspeccionar o limpiar el cargador.
 - Revise regularmente el cargador y asegúrese de que el aislamiento del cordón eléctrico y el enchufe del cargador estén en buenas condiciones y no muestren signos de deterioro (fragilidad), desgaste o daño.
 - Reemplace el cargador si el cordón eléctrico se desgasta o daña. El cordón eléctrico no se puede reparar ni reemplazar.
- Para reducir el riesgo de cortocircuitos e incendios:
 - Mantenga el tomacorriente de carga y el conector del cordón eléctrico libres de materia extraña. Efectúe la limpieza necesaria con un paño seco o con un cepillo suave y seco.
- El almacenamiento incorrecto puede provocar un uso no autorizado; daños al cortasetos y el cargador; y un aumento del riesgo de incendio, descarga eléctrica y otras lesiones personales o daños a la propiedad.
 - Retire la llave de activación del cortasetos antes de almacenarlo. Guarde la llave de activación lejos del cortasetos, en un lugar seguro al que los niños y otras personas no autorizadas no puedan acceder.
 - No guarde el cortasetos con la llave de activación colocada.
 - Antes de guardarlo, siempre desenchufe el cargador del tomacorriente de pared y retire el cargador del cortasetos.
 - Guarde el cortasetos y el cargador, en un lugar seco y bajo llave al que los niños y otras personas no autorizadas no puedan acceder.
 - Guarde el cortasetos únicamente a una temperatura ambiente de 32 °F a 122 °F (0 °C a 50 °C).

9 Antes de empezar a trabajar

9.1 Preparación del cortasetos para el funcionamiento



Antes de empezar a trabajar:

- ▶ Cargue completamente el cortasetos.  10.
- ▶ Verifique los controles para la función y la condición adecuada.  14.1.
- ▶ Compruebe que el accesorio de corte no presente daños u otros problemas.

10 Carga del cortasetos

10.1 Carga

⚠ ADVERTENCIA

Lea y siga las precauciones e instrucciones de seguridad del cortasetos y del cargador dadas en este manual,  6.4 y  7. Esté alerta a los signos que indican que la batería integrada podría estar dañada. Para reducir el riesgo de incendio y explosión, nunca use o cargue un cortasetos con la caja agrietada, deformada, excesivamente caliente, que pierda líquido de la batería o dañada de alguna otra manera,  6.5.

⚠ ADVERTENCIA

Dado que el cortasetos y el cargador se calientan durante el proceso de carga, no cargue el cortasetos sobre superficies que puedan incendiarse o en un lugar donde haya gases, líquidos, vapores, polvo u otros materiales o sustancias combustibles,  7.

Para cargar el cortasetos:

- ▶ Saque la llave de activación,  12.2.

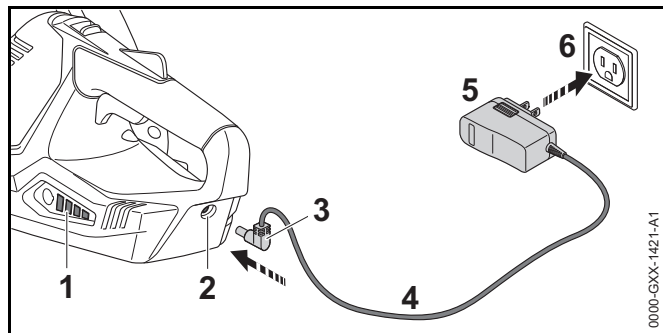

- ▶ Inserte el enchufe del cargador en un tomacorriente de pared correctamente instalado (6), que tenga el mismo voltaje y frecuencia eléctrica indicados en la placa de capacidad nominal del cargador (5).

- ▶ Inserte el conector (3) en el tomacorriente de carga (2) del cortasetos hasta que haga tope. Los LED del cortasetos (1) se iluminarán en verde durante la carga y muestran el estado de la carga.

Cuando se apagan los LED del cortasetos, el proceso de carga está finalizado y el cargador se apaga a sí mismo.

- ▶ Retire el conector del cortasetos y desconecte el enchufe del cargador del tomacorriente de pared cuando haya finalizado la carga.

El cortasetos no se despacha de la fábrica cargado completamente. STIHL recomienda cargar completamente el cortasetos antes de usarlo por primera vez.

Utilice el cargador bajo techo, únicamente en recintos secos, y a una temperatura ambiente de 0 °C a 40 °C (32 °F a 104 °F).

El cortasetos se calienta durante el funcionamiento. El proceso de carga comienza después de que el cortasetos y la batería integrada se hayan enfriado lo suficiente.

El tiempo de carga depende de varios factores, tales como el estado de la batería integrada y la temperatura ambiente. Para obtener una lista completa de tiempos de carga aproximados, visite www.stihl.com/charging-times.

El funcionamiento del cortasetos queda inhabilitado durante la carga y siempre que el cortasetos está conectada al cargador.

11 Diagnóstico de LED

11.1 Estado del cortasetos

Los LED del cortasetos muestran el estado de la herramienta eléctrica y la batería integrada.

Si tres LED se encienden en rojo continuamente, la batería integrada está demasiado caliente o demasiado fría. Deje que el cortasetos se caliente o se enfríe gradualmente a una temperatura ambiente de aproximadamente 50 °F a 68 °F (10 °C a 20 °C).

Si tres LED destellan en rojo cuando activa la palanca de interruptor y el gatillo, el cortasetos tiene un defecto eléctrico. No opere ni cargue el cortasetos. Solicite a un concesionario de servicio STIHL autorizado que la revise antes de usarlo.

Para información de localización de averías,  21.

11.2 Estado de carga

Los LED también muestran el estado de carga del cortasetos.

Para determinar el estado de carga del cortasetos:

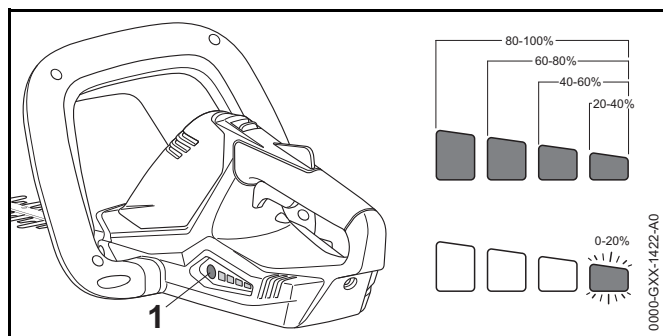

- Presione el pulsador (1) en el cortasetos. Los LED del cortasetos se encenderán o destellarán en verde por unos 5 segundos e indicarán el estado de carga (vea la ilustración).

Por ejemplo:

Si cuatro LED se encienden en verde continuamente, la carga está completa.

Si un LED destella en verde, queda menos del 20 % de la carga.

12 Inserción y retiro de la llave de activación

12.1 Inserción de la llave de activación

ADVERTENCIA

Para reducir el riesgo de lesiones personales graves debido a una activación accidental, nunca guarde la llave de activación en el cortasetos.

Para insertar la llave de activación:

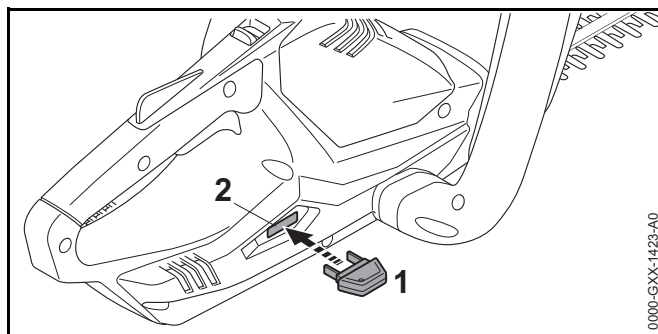

- Coloque el cortasetos en una superficie nivelada.
- Inserte la llave de activación (1) en el tomacorriente de la llave de activación (2) con una presión pareja y constante hasta que se detenga. La inserción de la llave de activación permite que la electricidad fluya desde la batería integrada hasta el motor.

12.2 Retiro de la llave de activación

ADVERTENCIA

Para reducir el riesgo de sufrir lesiones personales graves debido a la activación accidental, siempre quite la llave de activación antes de armar, transportar, ajustar, limpiar, reparar o guardar el cortasetos o cuando no esté en uso.



Para retirar la clave de activación:

- ▶ Suelte el gatillo.
- ▶ Coloque el cortasetos en una superficie nivelada.
- ▶ Retire la llave de activación con una presión pareja y constante.
- ▶ Guarde la llave de activación lejos del cortasetos, en un lugar seguro al que los niños y otras personas no autorizadas no puedan acceder.



13 Encendido y apagado del cortasetos

13.1 Encendido

! ADVERTENCIA

Para reducir el riesgo de que el operador o los espectadores sufran lesiones graves o mortales debido al contacto con las cuchillas, mantenga las manos, los pies y cualquier otra parte del cuerpo alejados de las cuchillas de corte,  6.6.2. No toque las cuchillas de corte mientras la llave de activación está colocada. Nunca toque cuchillas en movimiento con las manos ni con cualquier otra parte del cuerpo,  6.6.4.

! ADVERTENCIA

Nunca opere el cortasetos si está modificado, dañado, mal ajustado o reparado, no fue armado completo y debidamente o no funciona de manera correcta,  6.4. Para reducir el riesgo de lesiones personales, use siempre ropa adecuada y vestimenta protectora, incluso protección adecuada para los ojos cuando utiliza el cortasetos,  6.3. Para reducir el riesgo de lesiones graves o mortales causadas por la pérdida de control, siempre sujete cortasetos con ambas manos cuando trabaje,  6.6.2.

Antes de encender la máquina:

- ▶ Asegúrese de tener los pies bien apoyados.
- ▶ Párese derecho.

- ▶ Siempre sujete y opere el cortasetos con una mano ubicada firmemente en la parte trasera o mango de control y la otra mano colocada de la misma manera en la parte delantera o mango tórico.

Para encender el cortasetos:

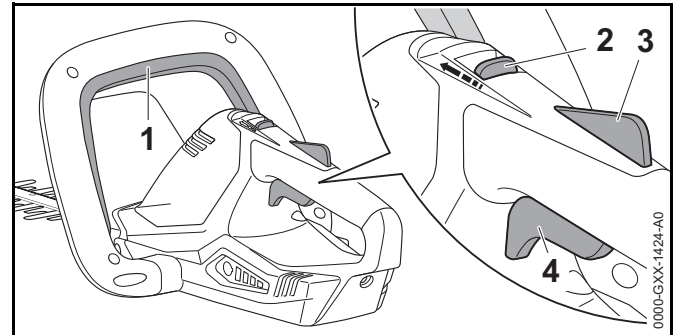

- ▶ Coloque la llave de activación.
- ▶ Mantenga presionada la palanca de interruptor (1).
- ▶ Desbloquee el pestillo de retención (2) por medio de empujarlo hacia delante con su dedo pulgar. Manténgalo en esta posición de desbloqueo.
- ▶ Mantenga presionado el desbloqueo del gatillo (3). El pestillo de retención se puede soltar y se mantendrá en la posición de desbloqueo.
- ▶ Oprima el gatillo (4) con el dedo índice. Las cuchillas de corte comenzarán a moverse.

El motor no se pondrá en marcha a menos que el pestillo de retención esté desbloqueado y la palanca de interruptor, el bloqueo del gatillo y el gatillo se opriman al mismo tiempo.

13.2 Apagado

! ADVERTENCIA

Las cuchillas de corte se seguirán moviendo por un tiempo breve después de que se suelta el gatillo o la palanca de interruptor. Para evitar lesiones graves o mortales, no esté en contacto con las cuchillas en movimiento. Para reducir el riesgo de lesiones personales causadas por la activación accidental o el uso no autorizado, apague el motor,

asegúrese de que las cuchillas de corte se hayan detenido y retire la llave de activación antes de transportar o de bajar el cortasetos.

Para apagar el cortasetos:

- ▶ Suelte el gatillo de aceleración y su bloqueo.
Cuando haya soltado el gatillo y el bloqueo del gatillo, el pestillo de retención volverá a la posición de bloqueo y se bloqueará la activación del gatillo.

Las cuchillas de corte se seguirán moviendo por un rato después de que se suelta el gatillo o la palanca de interruptor. Evite el contacto después de haber soltado el gatillo y al colocar el cortasetos en el suelo.

14 Revisión de los controles

14.1 Prueba de los controles

Antes de comenzar a trabajar, confirme que la palanca de interruptor (1), el pestillo de retención (2), el bloqueo del gatillo (3) y el gatillo (4) estén libres de daños y funcionen correctamente:

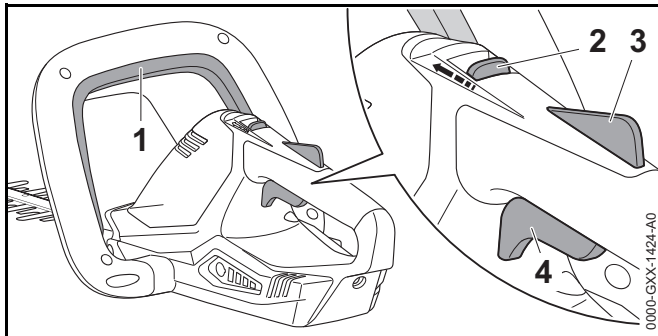

Pestillo de retención (2), bloqueo de gatillo (3) y gatillo (4)

⚠ ADVERTENCIA

Para reducir el riesgo de lesiones graves o mortales, mantenga las manos, los pies y cualquier otra parte del cuerpo alejados de las cuchillas de corte. No toque las

cuchillas de corte mientras la llave de activación está colocada. Nunca toque cuchillas en movimiento con las manos ni con cualquier otra parte del cuerpo, 6.6.2. Mantenga a las demás personas alejadas de la zona mientras prueba los controles.

Para probar el pestillo de retención, el bloqueo del gatillo y el gatillo.

- ▶ Retire la llave de activación.
- ▶ Desbloquee el pestillo de retención al presionarlo hacia adelante con el pulgar.
- ▶ Mantenga el pestillo de retención en la posición de desbloqueo.
- ▶ Presione el bloqueo del gatillo y el gatillo momentáneamente.
- ▶ Suelte el pestillo de retención, el bloqueo del gatillo y el gatillo.

El pestillo de retención, el bloqueo del gatillo y el gatillo deben volver a sus respectivas posiciones de bloqueo. Si no lo hacen, lleve el cortasetos a un concesionario de servicio STIHL autorizado para que la reparen antes de utilizarlo.

Si el gatillo se puede presionar sin antes desbloquear el pestillo de retención y oprimir el bloqueo del pestillo, lleve el cortasetos a un concesionario de servicio STIHL autorizado para que la reparen antes de utilizarlo.

Palanca de interruptor (1)

⚠ ADVERTENCIA

Para reducir el riesgo de que el operador o los espectadores sufran lesiones cortantes graves o mortales debido al contacto con las cuchillas, mantenga las manos, los pies y cualquier otra parte del cuerpo alejados de las cuchillas de corte. No toque las cuchillas de corte mientras la llave de activación está colocada. Nunca toque cuchillas en movimiento con las manos ni con cualquier otra parte del cuerpo, 6.6.2. Mantenga a las demás personas alejadas de la zona mientras prueba los controles.

Para probar la palanca de interruptor:

- ▶ Coloque la llave de activación.
- ▶ Desbloquee el pestillo de retención al presionarlo hacia adelante con el pulgar.
- ▶ Mantenga el pestillo de retención en la posición de desbloqueo.
- ▶ Presione solamente el bloqueo del gatillo y el gatillo. No presione la palanca de interruptor. Las cuchillas de corte no deben comenzar a moverse. Si lo hacen comenzar a moverse, lleve el cortasetos a un concesionario de servicio STIHL autorizado para que lo reparen antes de continuar utilizándolo.
- ▶ A continuación, sujete el cortasetos firmemente con ambas manos, y envuelva los dedos con firmeza en los mangos. Encendida el cortasetos presionando el bloqueo del gatillo, el gatillo y la palanca de interruptor momentáneamente. Las cuchillas deberán comenzar a moverse. Luego suelte el gatillo o la palanca de interruptor. Las cuchillas deberán detenerse.

Si la cuchillas de corte no empiezan a moverse al oprimir el gatillo y la palanca de interruptor, o si no se detienen después de soltar el gatillo o la palanca de interruptor, saque la llave de activación y lleve el cortasetos a un concesionario de servicio STIHL autorizado para que lo repare antes de utilizarlo.



15 Durante el funcionamiento

15.1 Uso del cortasetos

! ADVERTENCIA

Para evitar lesiones graves o mortales, no esté en contacto con las cuchillas en movimiento. Nunca sujete los materiales que se cortarán ni intente despejar los materiales cortados sin antes soltar el gatillo y sacar la llave de activación. Suelte el gatillo y saque la llave de activación antes de despejar materiales obstruidos,  6.4.

! ADVERTENCIA

Para reducir el riesgo de sufrir lesiones personales, nunca opere el cortasetos bajo la lluvia o en condiciones muy húmedas,  6.3. Siempre use ropa adecuada y vestimenta protectora, incluidas gafas protectoras adecuadas,  6.6.2. Trabaje con cuidado y mantenga un control adecuado del cortasetos,  6.6.2.

El cortasetos está diseñado para usarse con las dos manos.

- ▶ Antes de comenzar a trabajar con el cortasetos, retire las ramas gruesas con una sierra de poda manual, podadora de dos manos, motosierra u otra herramienta adecuada.
- ▶ No corte tallos, ramas u otra vegetación que supere un espesor de 0,32 pulg (8 mm).

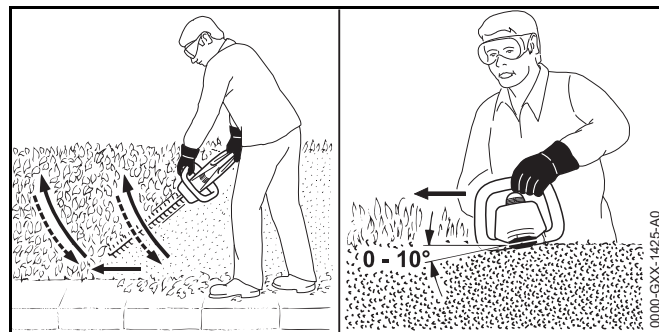

Corte en un plano vertical

- ▶ Gire el accesorio de corte desde la parte inferior del seto hacia arriba en forma de arco (vea la ilustración de arriba).
- ▶ Baje la punta del accesorio de corte, muévala por el seto y gire el accesorio de corte nuevamente en forma de arco.

Corte en un plano horizontal

- ▶ Sostenga el accesorio de corte a un ángulo de 0° a 10° mientras mueve el accesorio de corte de manera horizontal, utilizando ambos lados del accesorio de corte (vea la ilustración de arriba).

Si el cortasetos se usa o guarda a una temperatura ambiente por encima de los 86 °F (30 °C), es posible que se reduzcan su duración y rendimiento.

Respete todas las leyes, disposiciones, reglamentos y normas del caso.



16 Después de completar el trabajo

16.1 Preparación para el transporte o el almacenamiento

! ADVERTENCIA

Para reducir el riesgo de lesiones personales causadas por la activación accidental o el uso no autorizado, apague el motor, asegúrese de que las cuchillas de corte se hayan detenido y retire la llave de activación antes de transportar o de bajar el cortasetos.

Para preparar el cortasetos para el transporte o el almacenamiento:

- ▶ Apague el cortasetos.  13.2.
- ▶ Retire la llave de activación.  12.2.
- ▶ Deslice la funda de la cuchilla por las cuchillas de corte de modo que cubra por completo el accesorio de corte.
- ▶ Si el cortasetos se humedeció durante el funcionamiento, permita que se seque por completo antes de cargarlo o guardarlo.

17 Transporte del cortasetos

17.1 Cortasetos

! ADVERTENCIA

Para reducir el riesgo de lesiones personales graves causadas por la activación accidental, nunca transporte el cortasetos con la llave de activación colocada.

Al transportar el cortasetos:

- ▶ Deslice la funda de la cuchilla por las cuchillas de corte de modo que cubra por completo el accesorio de corte.

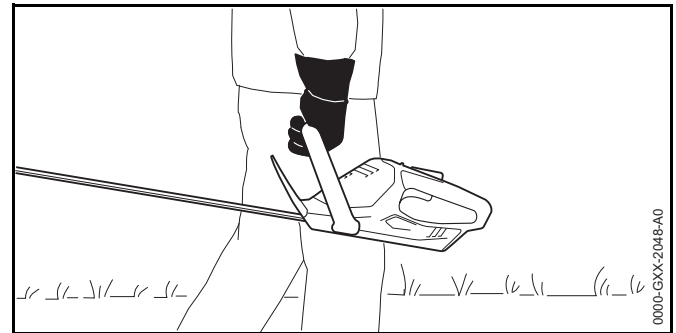

- ▶ Al transportar el cortasetos con la mano, sosténgalo por el mango tórico con las cuchillas de corte apuntando hacia atrás, en dirección opuesta a la que está caminando.
- ▶ Al transportar el cortasetos en un vehículo, cubra por completo las cuchillas de corte con una funda. Asegure y coloque el cortasetos de manera tal que se eviten vuelcos, impactos y daños.

El cortasetos estándar incluye una funda.

Una nota para el transporte de la batería

La batería dentro del cortasetos cumple con los requisitos descritos en el Manual UN ST/SG/AC.10/11/Ver.5/Parte III, Subsección 38.3.

El transporte comercial por aire, agua y tierra de celdas de ion de litio y baterías contenidas dentro de equipos está regulado. La batería dentro del cortasetos está clasificada como un producto UN 3481, Clase 9 y grupo de envasado II. El traslado de esta batería debe cumplir con todas las normas de transporte correspondientes. Antes del transporte o traslado, consulte con la empresa de transporte por tierra o agua, o bien con la aerolínea de carga o pasajeros, para determinar si el transporte está prohibido o sujeto a restricciones o exenciones.



Por lo general, el usuario no necesita cumplir con ninguna condición adicional para poder transportar este cortasetos por carretera hasta el sitio donde lo usará. Verifique y respete cualquier norma especial que pudiera aplicarse a su situación.

Para obtener más información, visite www.stihlusa.com/battery-transportation-safety.

18 Almacenamiento del cortasetos y el cargador

18.1 Cortasetos



ADVERTENCIA

Guarde el cortasetos bajo techo, en un lugar seco y bajo llave al que los niños y otras personas no autorizadas no puedan acceder,  6.4. Un procedimiento incorrecto de almacenamiento podría permitir el uso no autorizado del cortasetos y causarle daños,  6.4. Desconecte el cargador del tomacorriente de pared una vez finalizada la carga.



ADVERTENCIA



Si el cortasetos está mojado o húmedo, séquelo bien antes de guardarlo para reducir el riesgo de cortocircuitos y descarga eléctrica,  6.4.

ADVERTENCIA

Las altas temperaturas pueden hacer que la batería integrada genere calor, se rompa, pierda líquido, se incendie o explote, lo que podría causar lesiones personales graves o mortales y daños a la propiedad,  6.5. Utilice y guarde el cortasetos únicamente a una temperatura ambiente de 0 °C a 50 °C (32 °F a 122 °F),  6.5. No guarde el cortasetos en un lugar con luz solar directa ni dentro de un vehículo en climas calurosos,  6.5.



Al guardar el cortasetos:

- ▶ Apague el cortasetos,  13.2.
- ▶ Saque la llave de activación,  12.2.

- ▶ Limpie el cortasetos,  19.1.
- ▶ Limpie las cuchillas de corte,  19.2.
- ▶ Guarde el cortasetos bajo techo, en un lugar seco y bajo llave, fuera del alcance de los niños y de otras personas no autorizadas.
- ▶ Guarde la llave de activación lejos del cortasetos, en un lugar seguro al que los niños y otras personas no autorizadas no puedan acceder.
- ▶ Proteja el cortasetos contra la humedad y los agentes corrosivos, como productos químicos de jardinería y sales de deshielo.
- ▶ Para obtener la duración máxima de la batería, guarde el cortasetos en una temperatura ambiente de entre 10 °C y 20 °C (50 °F y 68 °F) con una carga de entre el 40 % y el 60 % (2 LED iluminados en verde).
- ▶ Si el cortasetos se usa o guarda a una temperatura ambiente por encima de los 86 °F (30 °C), es posible que se reduzcan su duración y rendimiento.
- ▶ No guarde el cortasetos con la llave de activación colocada.
- ▶ Antes de guardarlo, siempre desenchufe el cargador del tomacorriente de pared y retire el cargador del cortasetos.

18.2 Cargador

ADVERTENCIA

Guarde el cargador bajo techo, en un lugar seco y bajo llave al que los niños y otras personas no autorizadas no puedan acceder.  7. El almacenamiento inadecuado puede provocar uso no autorizado, uso incorrecto o daños al cargador que pueden ocasionar incendio y aumento del riesgo de lesiones personales graves y daños a la propiedad.  7.

Para almacenar el cargador correctamente:

- ▶ Desconecte el cargador del tomacorriente de pared.
- ▶ Desconecte el cargador del cortasetos.
- ▶ Guarde el cargador bajo techo, en un lugar seco y bajo llave.

- ▶ Mantenga el cargador fuera del alcance de los niños y de otras personas no autorizadas.

19 Limpieza

19.1 Limpieza del cortasetos y el cargador

ADVERTENCIA



Para reducir el riesgo de lesiones personales por la activación accidental, quite la llave de activación antes de realizar el trabajo de limpieza,  8. Los usuarios de este cortasetos deben efectuar únicamente la limpieza descrita en este manual.

Para limpiar el cortasetos y el cargador:

- ▶ Limpie los componentes plásticos del cortasetos con un paño levemente humedecido. No use detergentes o solventes. Estos pueden dañar los componentes de polímero.
- ▶ No utilice una hidrolavadora para limpiar el cortasetos ni lo rocíe con agua u otros líquidos.
- ▶ Mantenga la carcasa y los contactos eléctricos del cargador libres de materias extrañas. Efectúe la limpieza necesaria con un cepillo suave o un paño suave y seco. Siempre desenchufe el cargador antes de limpiarlo.

19.2 Limpieza de las cuchillas de corte

ADVERTENCIA

Para reducir el riesgo de lesiones personales por la activación accidental, quite la llave de activación antes de realizar el trabajo de limpieza,  8. Los usuarios de este cortasetos deben efectuar únicamente la limpieza descrita en este manual. Para ayudar a evitar lesiones, siempre use guantes resistentes al manipular el cortasetos o las cuchillas de corte,  6.3.

Para limpiar las cuchillas de corte:

- ▶ Rocíe sobre ambas cuchillas de corte un solvente de resinas, como el lubricante y eliminador de resinas STIHL.
- ▶ Inserte la llave de activación y encienda el cortasetos durante unos segundos para distribuir de manera pareja el disolvente de resina en las cuchillas de corte.
- ▶ No utilice una hidrolavadora para limpiar las cuchillas de corte ni las rocíe con agua u otros líquidos.

20 Inspección y mantenimiento

20.1 Inspección y mantenimiento del cortasetos

ADVERTENCIA

Para reducir el riesgo de lesiones personales por la activación accidental, quite la llave de activación antes de inspeccionar el cortasetos o realizar algún trabajo de mantenimiento,  8. Efectúe únicamente las operaciones de mantenimiento que se describen en este manual. No hay reparaciones autorizadas para los usuarios. STIHL recomienda que los concesionarios de servicio STIHL autorizados efectúen los trabajos de reparación.



Para realizar el mantenimiento correcto del cortasetos:

- ▶ Afile las cuchillas de corte.
- ▶ Solicite a un concesionario de servicio STIHL autorizado que reemplace las cuchillas de corte desgastadas.
- ▶ Si las etiquetas de seguridad están dañadas o faltan, solicite etiquetas de repuesto a un concesionario de servicio STIHL autorizado.

Si usted está reclamando cobertura de garantía para algún componente que no ha sido reparado o mantenido debidamente, es posible que se deniegue la garantía.

20.2 Inspección y mantenimiento de las cuchillas de corte

! ADVERTENCIA

Para reducir el riesgo de lesiones personales por la activación accidental, quite la llave de activación antes de inspeccionar las cuchillas de corte o realizar cualquier mantenimiento,  8. Para ayudar a evitar lesiones, siempre use guantes resistentes al manipular el cortasetos o las cuchillas de corte,  6.3. STIHL recomienda que solicite a un concesionario de servicio STIHL autorizado que afile las cuchillas de corte.

Aunque lo mejor es que un concesionario afile las cuchillas de corte en un taller afilador, es posible usar una lima afiladora de corte transversal plana.

Afile las cuchillas de corte cuando el rendimiento de corte comience a deteriorarse, es decir, cuando las cuchillas se atoren en las ramas o no corten hábilmente el material.

Para afilar las cuchillas de corte con una lima:

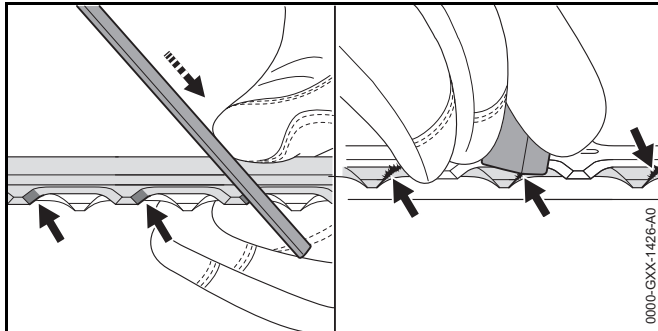

- ▶ Afile cada borde de corte de la cuchilla superior con una lima afiladora. Siempre pase la lima por el filo con un movimiento hacia adelante que corresponda con el ángulo de afilado,  22.2. Afile en el movimiento hacia delante. Levante la lima de la cuchilla en la pasada de vuelta.

- ▶ Solo afile los bordes. No pase la lima por las partes desafiladas que sobresalgan del accesorio de corte o el protector de la cuchilla de corte. Asegúrese de que la pasada de afilado coincida con el ángulo de afilado,  22.2.
- ▶ Gire el cortasetos y afile los bordes de corte de la cuchilla de corte inferior.
- ▶ Utilice una piedra de amolar para quitar las rebabas de los bordes de corte. Quite la menor cantidad posible de material.
- ▶ Después de afilar, limpie los restos de partículas metálicas y el polvo con un paño seco o levemente humedecido y, luego, rocíe sobre las cuchillas de corte un solvente de resinas, como el lubricante y eliminador de resinas STIHL.

Si usted está reclamando cobertura de garantía para algún componente que no ha sido reparado o mantenido debidamente, es posible que se deniegue la garantía.







INDICACIÓN

Usar la herramienta con cuchillas de corte dañadas o sin filo puede sobrecargar el motor. Mantener las cuchillas de corte afiladas ayuda a conservar el rendimiento de corte y la vida útil esperada del producto.

21 Guía de solución de problemas

21.1 Localización de averías

Siempre quite la llave de activación antes de realizar alguna tarea de inspección, limpieza o mantenimiento.

Condición	LED en el cortasetos	Causa	Solución
	Tres LED destellan en rojo.	Avería del cortasetos.	► No intente usarlo. El cortasetos tiene una avería y debe ser revisada por un concesionario de servicio.
El cortasetos no arranca cuando se lo enciende.		La llave de activación no se insertó por completo.	► Retire la llave de activación.  12.2. ► Revise visualmente los contactos eléctricos de la llave de activación. ► Vuelva a colocar la llave de activación.  12.1.
	Un LED destella en verde.	Queda menos del 20 % de la carga.	► Cargue el cortasetos.  10.
	Tres LED se encienden en rojo.	La batería integrada está demasiado caliente.	► Retire la llave de activación.  12.2. ► Deje que el cortasetos se enfríe gradualmente a una temperatura ambiente de aproximadamente 50 °F a 68 °F (10 °C a 20 °C).
		Humedad en el cortasetos.	► Permita que el cortasetos se seque.
El cortasetos se apaga durante el funcionamiento	Tres LED se encienden en rojo.	La batería integrada está demasiado caliente.	► Retire la llave de activación.  12.2. ► Deje que el cortasetos se enfríe gradualmente a una temperatura ambiente de aproximadamente 50 °F a 68 °F (10 °C a 20 °C).
		El sistema eléctrico no funciona bien.	► Apague el cortasetos. Espere al menos 5 segundos y vuelva a encenderlo.  13.

Siempre quite la llave de activación antes de realizar alguna tarea de inspección, limpieza o mantenimiento.

Condición	LED en el cortasetos	Causa	Solución
La duración de uso es demasiado corta.		El cortasetos no está cargado por completo.	► Cargue el cortasetos.  10.
		Se alcanzó o se superó la vida útil de la batería integrada.	► Solicite a un concesionario de servicio STIHL autorizado que revise el cortasetos.
		La batería integrada está demasiado caliente/fría.	► Deje que el cortasetos se caliente o se enfríe gradualmente a una temperatura ambiente de aproximadamente 50 °F a 68 °F (10 °C a 20 °C).
El cortasetos no se está cargando.	Tres LED se encienden en rojo.	La batería integrada está demasiado caliente/fría.	► Deje que el cortasetos se caliente o se enfríe gradualmente a una temperatura ambiente de aproximadamente 50 °F a 68 °F (10 °C a 20 °C). ► Utilice el cargador únicamente en lugares cerrados y secos a temperaturas ambiente de 32 °C a 104 °C (0 °F a 40 °F).

22 Especificaciones

22.1 STIHL HSA 45

Destinado para el uso doméstico.

- Peso: 5,3 lb (2,4 kg)
- Tecnología de la batería: Iones de litio
- Voltaje: 18 V
- Capacidad nominal en Ah¹: Ver chapa de identificación
- Energía almacenada en Wh²: Ver chapa de identificación
- Rango de temperatura ambiente permitido durante el uso o el almacenamiento: 0 °C a 50 °C (32 °F a 122 °F)

Si el cortasetos se usa o guarda a una temperatura ambiente por encima de los 86 °F (30 °C), es posible que se reduzcan su duración y rendimiento.

22.2 Cuchillas de corte

- Espacio entre dientes: 24,1 mm (0,95 pulg)
- Largo de corte: 500 mm (19,7 pulg)
- Ángulo de afilado: 32°

22.3 STIHL LK 45

- Voltaje de alimentación: 100 V a 240 V
- Corriente nominal: 0,4 A
- Frecuencia: 50/60 Hz
- Corriente de carga: 0,65 A
- Potencia nominal: 14,6 W
- Aislamiento: Clase II (aislamiento doble)

¹ Capacidad nominal calculada según IEC 61960. La energía útil disponible para el operador será menor.

² La batería tiene marcada la energía almacenada, según lo indica el fabricante de la celda. La energía útil disponible para el operador será menor.

- Rango de temperatura ambiente permitido durante la carga: 32 °F a 104 °F (0 °C a 40 °C)

La temperatura ambiente por sobre los 86 °F (30 °C) puede aumentar los tiempos de carga.

22.4 Símbolos en el cortasetos y el cargador

Símbolo	Explicación
V	Voltio
Hz	Hercio
A	Amperio
Ah	Amperio-hora
Wh	Vatio-hora
DC	Corriente continua
AC	Corriente alterna

 Mantenga presionado el pestillo de retención en esta dirección para desbloquear

 Corriente continua



 Polaridad del conector de salida coaxial.

 Cantidad de celdas y contenido energético según las especificaciones del fabricante de celdas. La energía útil será menor.

 Marca de certificación/listado de Intertek

 Marca de certificación/listado de CSA

 US

 Los productos STIHL no se deben desechar junto con la basura del hogar, sino en conformidad con las leyes y normas locales, estatales y federales provistas en este manual,  24.

 El sello de la RBRC indica que STIHL ya aportó dinero para el reciclado de la batería.



Aislamiento: Categoría II (aislamiento doble)



Utilice el cargador y guárdelo bajo techo y en un recinto seco.



Comisión de Energía de California. Este sistema de batería cumple con los requisitos de eficiencia energética de la Comisión de Energía de California.

22.5 Mejoramientos técnicos

STIHL tiene la filosofía de mejorar continuamente todos sus productos. Como resultado de ello, periódicamente se introducen cambios de diseño y mejoras. Por lo tanto, es posible que algunos cambios, modificaciones y mejoras no se describan en este manual. Si las características de funcionamiento o la apariencia de su máquina difieren de las descritas en este manual, comuníquese con el concesionario STIHL para obtener la ayuda que requiera.

22.6 Declaración de cumplimiento con norma FCC 15

Este dispositivo cumple con la parte 15 de las normas de la FCC.

El funcionamiento está sujeto a las dos condiciones dadas a continuación:

- este dispositivo no deberá causar interferencias nocivas.
- este dispositivo deberá aceptar todas las interferencias que reciba, incluso las interferencias que pudieran causar un funcionamiento no deseado.

Nota: Este equipo ha sido sometido a prueba y se ha hallado que cumple con los límites de los dispositivos digitales Categoría B, según la parte 15 del Reglamento de la FCC. Estos límites están diseñados para ofrecer protección razonable contra las interferencias nocivas en una instalación residencial. Este equipo genera, utiliza y puede irradiar energía a radiofrecuencias y, si no se lo instala y utiliza conforme a las presentes instrucciones, podría

causar interferencias nocivas para las comunicaciones por radio. No obstante, no se ofrece garantía alguna de que la interferencia no ocurrirá en una instalación particular.

Si este equipo llegara a causar interferencias perjudiciales a la recepción de radio o televisión, lo cual puede determinarse encendiendo y apagando el equipo, se le indica al usuario que intente corregir la interferencia por medio de tomar una o más de las medidas siguientes:

- reoriente o cambie la ubicación de la antena de recepción,
- aumente la separación entre el equipo y el receptor,
- conecte el equipo a un tomacorriente de un circuito diferente al cual está conectado el receptor,
- consulte a un concesionario de servicio STIHL autorizado o a un técnico de radio/TV experto para recibir ayuda.

No cambie ni modifique este producto en modo alguno, a menos que se le indique específicamente hacerlo en este manual, puesto que podría anular la autoridad de usarlo.

23 Piezas y equipos de repuesto

23.1 Piezas de repuesto originales de STIHL

STIHL recomienda el uso de piezas de repuesto originales de STIHL. Es posible identificar las piezas originales de STIHL por el número de pieza STIHL, el logotipo de

STIHL[®]

y, en ciertos casos, el símbolo .

de piezas STIHL. En las piezas pequeñas el símbolo puede aparecer solo.

24 Eliminación

24.1 Desecho del cortasetos y el cargador

ADVERTENCIA

Aunque parezca que están descargadas, la batería de ion de litio integrada en el cortasetos nunca se descarga completamente y puede generar una corriente de cortocircuito peligrosa. Manipule el cortasetos descargado/ agotado con cuidado. Si se daña o expone a temperaturas altas, puede perder líquido, generar calor, incendiarse o explotar.

Los productos STIHL no se deben desechar junto con la basura del hogar, sino de la manera en que se detalla en este manual.

- ▶ Lleve el cortasetos a un concesionario de servicio STIHL autorizado para que retiren y reciclen la batería integrada.
- ▶ Lleve el cargador, los accesorios y el embalaje a un vertedero autorizado para reciclarlos y contribuir con el cuidado del medio ambiente.
- ▶ Respete todas las leyes y normas federales, estatales y locales sobre eliminación de desechos.
- ▶ Comuníquese con un concesionario de servicio STIHL autorizado para obtener la información más actualizada sobre desecho y reciclado.



STIHL está comprometida con el desarrollo de productos que protejan el medio ambiente. Este compromiso no termina cuando el producto sale del concesionario de servicio STIHL autorizado. STIHL se asoció con la RBRC (Corporación de Reciclaje de Baterías Recargables) para fomentar la recolección y el reciclado de baterías de ion de litio STIHL en los Estados Unidos y Canadá.

El sello de la RBRC indica que STIHL ya aportó dinero para el reciclado de la batería. El sello de la RBRC lleva impreso un número telefónico gratuito (1-800-822-8837) que le permite acceder a información sobre lugares de reciclaje de baterías y prohibiciones o restricciones respecto del reciclado de baterías en su zona.

25 Garantía limitada

25.1 Política de garantía limitada de STIHL Incorporated

Este producto se vende sujeto a la Política de garantía limitada de STIHL Incorporated, disponible en www.stihlusa.com/warranty.html. También puede obtenerlo de un concesionario de servicio STIHL autorizado o llamando al 1-800-GO-STIHL (1-800-467-8445).



26 Marcas comerciales

26.1 Marcas comerciales registradas

STIHL®	FARM BOSS®
STIHL ®	iCademy®
	MAGNUM®
La combinación de colores anaranjado-gris (Registros en EE. UU. #2,821,860; #3,010,057, #3,010,058, #3,400,477; y #3,400,476)	MasterWrench Service®
	MotoMix®
	OILOMATIC®
	ROCK BOSS®
	STIHL Cutquik®
AutoCut®	STIHL DUROMATIC®
YARD BOSS®	STIHL Quickstop®
STIHL ROLLOMATIC®	STIHL WOOD BOSS®
WOOD BOSS®	TIMBERSPORTS®
	

26.2 Marcas comerciales por ley común

4-MIX™	HT Plus™
BioPlus™	STIHL PowerSweep™
Easy2Start™	STIHL Protec™

EasySpool™	STIHL MiniBoss™
ElastoStart™	STIHL MotoPlus 4™
Ematic™	Master Control Lever™
STIHL Precision Series™	STIHL OUTFITTERS™
FixCut™	STIHL PICCO™
Micro™	TrimCut™
Pro Mark™	STIHL M-Tronic™
Quad Power™	STIHL HomeScaper Series™
Quiet Line™	STIHL PolyCut™
STIHL Arctic™	STIHL RAPID™
STIHL Compact™	STIHL SuperCut™
STIHL Interchangeable Attachment Series™	STIHL Multi-Cut HomeScaper Series™
TapAction™	STIHL Territory™
	

Esta lista de marcas comerciales está sujeta a cambios.

Queda terminantemente prohibido todo uso de estas marcas comerciales sin el consentimiento expreso por escrito de ANDREAS STIHL AG & Co. KG, Waiblingen.

27 Direcciones

27.1 STIHL Incorporated

STIHL Incorporated
536 Viking Drive
P.O. Box 2015
Virginia Beach, VA
23452-2015

⚠ WARNING

Use of this hedge trimmer can generate dust and other substances containing chemicals known to the State of California to cause cancer, birth defects or other reproductive harm.

⚠ ADVERTENCIA

El uso de estos cortasetos puede generar polvo y otras sustancias que contienen productos químicos considerados por el Estado de California como causantes de cáncer, defectos de nacimiento u otra toxicidad reproductora.

⚠ WARNING

This hedge trimmer and charger contain chemicals known to the State of California to cause cancer, birth defects or other reproductive harm.

⚠ ADVERTENCIA

Estos cortasetos y este cargador contienen productos químicos considerados por el Estado de California como causantes de cáncer, defectos de nacimiento u otra toxicidad reproductora.

0458-717-8621-A

englisch / spanisch USA



www.stihl.com



0458-717-8621-A