

# T 300 T-Racer Deck and Driveway Cleaner

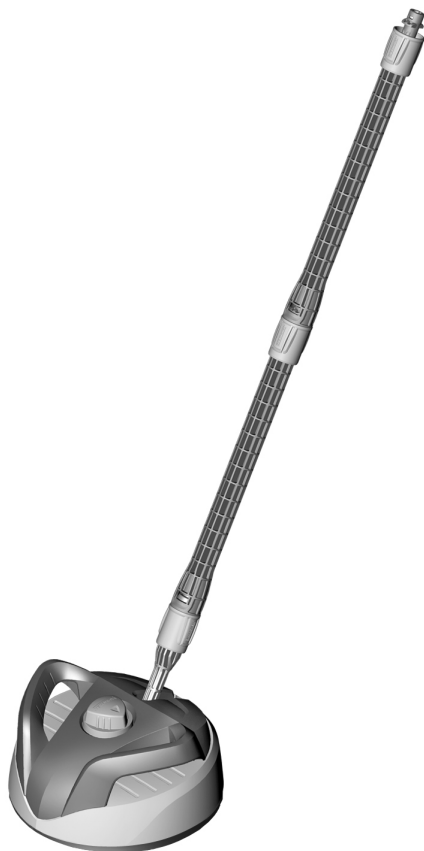

English	4
Français	7
Español	10

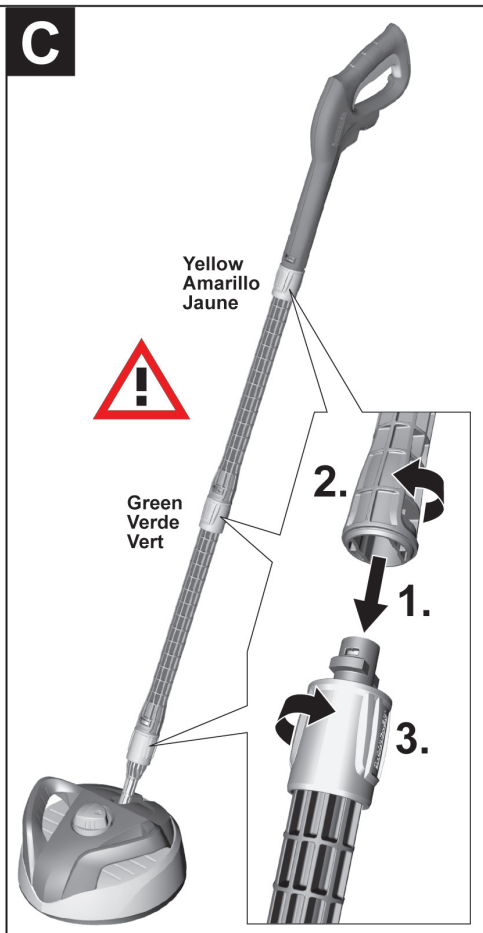

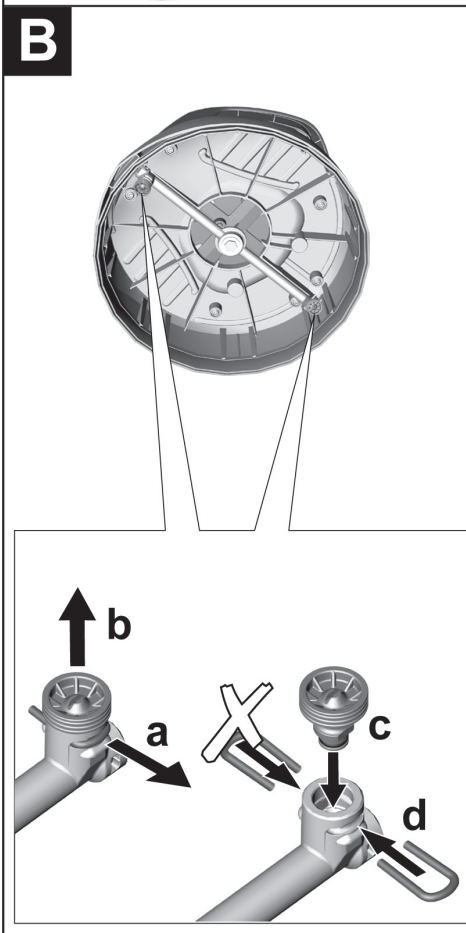
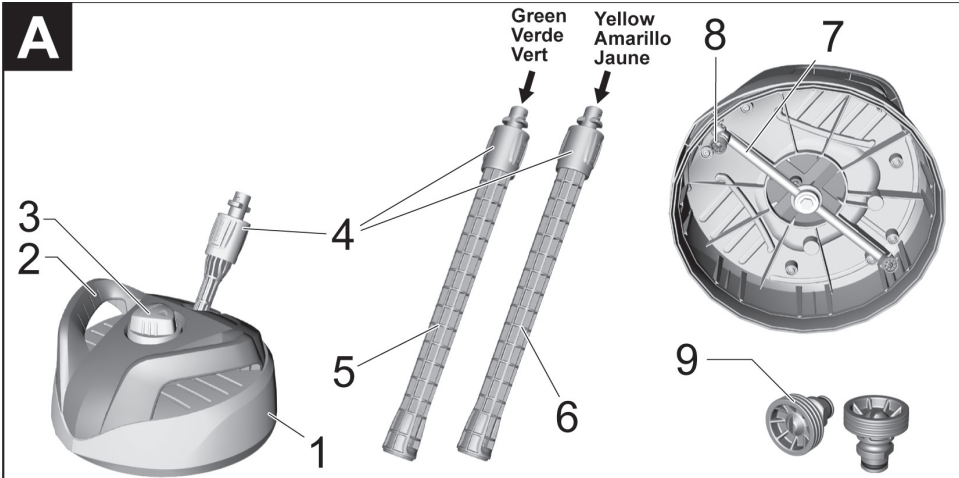
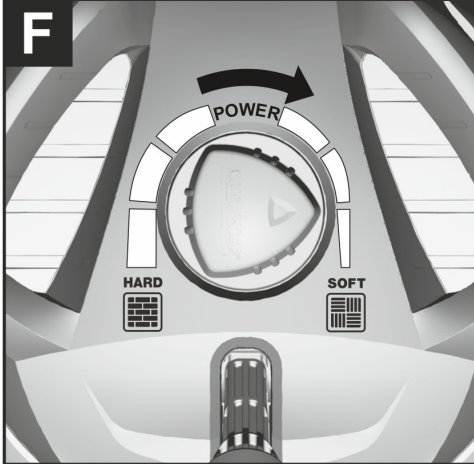
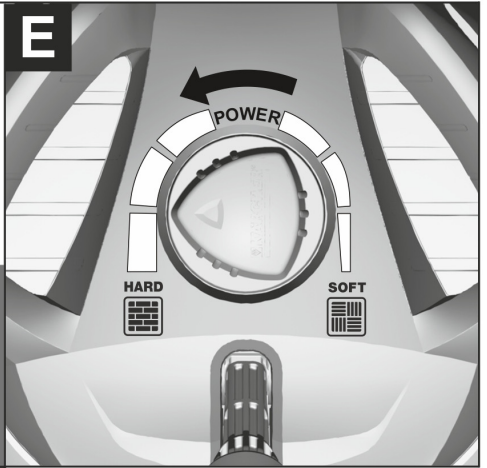
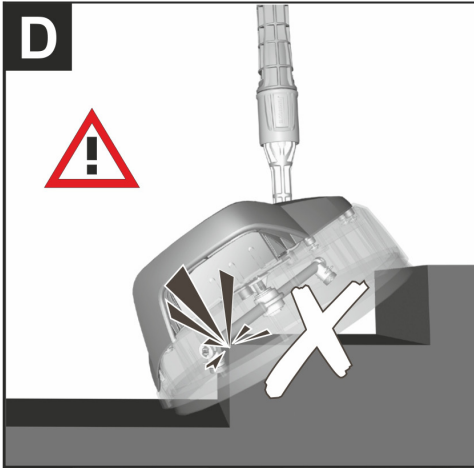

## Safety instructions

### **WARNING**

When using this product basic precautions should always be followed, including the following:

- **Read all the instructions before using the product.**
- **Please observe the safety instructions of your pressure washer.**
- *The T-Racer must not be used by children.*
- *Only trigger the gun of the pressure washer if the T-Racer is located on the surface to be cleaned.*
- *Keep all persons/animals clear of the immediate vicinity of the cleaning head.*
- *Beware of the recoil force! Ensure a stable position and firmly hold the trigger gun with the extension handle.*
- *Turn off the pressure washer when examining or changing the T-Racer and after the completion of the cleaning operation.*
- *Maximum water temperature allowed is 140 °F (60°C). Please follow the instructions of your pressure washer.*

### **CAUTION**

- *Do not use on windows.*
- *The T-Racer is not suited for scouring or scrubbing.*
- *Do not run over freestanding corners.*
- *Always test the T-Racer in an inconspicuous area.*
- *Never operate in the same area for more than 2 seconds, damage may occur.*
- *Guide the T-Racer over the surface without effort.*

**SAVE THESE INSTRUCTIONS!**

## Preparing the Appliance

### Description of the Appliance

When unpacking the product, make sure that no accessories are missing and that none of the package contents have been damaged. If you detect any transport damages please contact your retailer.

Illustration 

- 1 Housing
- 2 Handle
- 3 Twist grip Power (for adjustment of the cleaning pressure)
- 4 Bayonet connection with union nut
- 5 Lower wand (green)
- 6 Upper wand (yellow)
- 7 Rotating nozzle holder
- 8 Purple high-pressure nozzles (2x)
- 9 Green high-pressure nozzles (2x)

### Intended use

This T-Racer can be used with all Kärcher electric pressure washers up to 2000 psi. Use on *horizontal surfaces* like driveways, patios, side walks, etc. The T-Racer has not been designed for commercial use.

### Symbols on the appliance



#### **DANGER**

*Keep hands away from moving parts.*



#### **HARD**

For sturdy surfaces (e.g. tiles, concrete, stone).



#### **SOFT**

For sensitive surfaces (e.g. wood).

## Preparing the Appliance

### Selection of the nozzles

You need to use the matching nozzles to ensure that your pressure washer works properly.

#### Note:

Delivery rate (l/min): See operating instructions or type plate of your pressure washer.

### Pressure washer with delivery rate of less than 5.8 l/min (350 l/h)

e.g.: K 2 – K 3

→ Use green nozzles.

**Note:** *To ensure a trouble free operation of your pressure washer, you must replace the two violet nozzles with the green nozzles.*

### Pressure washer with delivery rate from 5.8 l/min (351 l/h) to 7.5 l/min (450 l/h)

e.g.: K 3 – K 5

→ Use violet nozzles.

**Note:** *The violet nozzles are premounted.*

### Replacement of nozzles

Illustration 

a	Remove the clip.
b	Pull out the violet nozzle.
c	Insert the green nozzle.
d	Re-insert the clip.

## Application

**Note:** Always use Kärcher water filter (order no. 4.730-059.0) during suction operations of the pressure washer.

### Cleaning horizontal surfaces

**Note:** *Outdoor surfaces should be swept before the T-Racer is used to avoid damaging the nozzles.*

Connect the T-Racer and both wands with the trigger gun.

Illustration 

→ Connect lower wand (green) with T-Racer.

1 Press the bayonet connection into the bayonet catch, then turn by 90° until it locks into place.

2 Tighten the union nut.

→ Connect upper wand (yellow) with lower wand (green).

1 Press the bayonet connection into the bayonet catch, then turn by 90° until it locks into place.

2 Tighten the union nut.

→ Connect trigger gun with upper wand (yellow).

1 Press the bayonet connection into the bayonet catch, then turn by 90° until it locks into place.

2 Tighten the union nut.

Illustration 

#### **CAUTION**

*Do not run over freestanding corners. Adjust the twist grip "Power" in accordance with the cleaning surface. Do not reach under the edge of the T-Racer while the device is in operation.*

## Control elements

The cleaning pressure is adjusted with the twist grip Power via a bypass system.

**Robust surfaces** (for e.g. tiles, concrete, stone)

→ Illustration 

Set twist grip Power to "HARD".

For the effective cleaning of hard-to-remove contamination.

**Sensitive surfaces** (for e.g. wood)

→ Illustration 

Set twist grip Power to "SOFT".

For the gentle cleaning of sensitive surfaces.

## Troubleshooting

**Pressure washer does not build up the pressure or is vibrating.**

→ Dismantle the nozzles, check the nozzles for damage, rinse the T-Racer with clean water then reinstall the nozzles.

**You need to use the matching nozzles to ensure that your pressure washer works properly.**

→ Select and install the required high-pressure nozzles in accordance with the high-pressure cleaner used.

## General notes

### Tip

You can use the wands with any other Kärcher accessory.

### Maintenance and care

#### Maintenance

The unit is maintenance-free.

#### Care

Use a moist cloth and clean the appliance after use.

Store the appliance in a frost free area.

The device can be suspended into the KÄRCHER organizer for storage.

### Customer Support USA and Canada

In the U.S. or Canada, please call **1-800-537-4129** for warranty issues and visit **[www.karcher-help.com](http://www.karcher-help.com)** for technical support and product assistance.

### Customer Support Mexico

Call: **01-800-024-13-13** for help or visit our website: **[www.karcher.com.mx](http://www.karcher.com.mx)**

## Consignes de sécurité

### **⚠ AVERTISSEMENT**

En utilisant ce produit, toujours observer une certaine prudence élémentaire, incluant notamment :

- Lire toutes les instructions de service avant d'utiliser l'appareil.
- Observez les consignes de sécurité de votre nettoyeur haute pression.
- Le T-Racer ne doit jamais être utilisé par des enfants.
- Déclencher le jet haute pression sur le pistolet haute pression uniquement lorsque le T-Racer se trouve sur la surface à nettoyer.
- Aucune autre personne ne doit se trouver à proximité de la tête de nettoyage.
- Attention au recul ! Assurer une bonne stabilité et bien tenir le pistolet haute pression avec la rallonge ou la poignée.
- Mettre le nettoyeur haute pression hors service à la fin du nettoyage. Lors du travail sur le T-Racer, séparer de plus celui-ci du pistolet haute pression.
- Température d'eau maximale 60 °C (observer les instructions de votre nettoyeur haute pression).

### **⚠ PRÉCAUTION**

- Ne convient pas pour le nettoyage des fenêtres.
- Le T-Racer n'est pas approprié pour récuser ou frotter !
- Ne pas passer sur des coins en saillie!
- Toujours tester préalablement dans des zones discrètes.
- Ne jamais actionner le T-Racer plus de 2 secondes au même endroit sous peine d'endommagement.
- Déplacer le T-Racer sans déploiement de force sur la surface.

**CONSERVER CES INSTRUCTIONS !**

## Préparation

### Description de l'appareil

Contrôler le matériel lors du déballage pour constater des accessoires manquants ou des dommages. Si des dégâts dus au transport sont constatés, il faut en informer le revendeur.

Illustration **Ⓜ**

- 1 Boîtier
- 2 Poignée
- 3 Poignée rotative Power (pour ajuster la pression de nettoyage)
- 4 Raccord baïonnette avec douille de sécurité
- 5 Paroi inférieure (vert)
- 6 Tube de rallonge supérieur
- 7 Porte-buse rotatif
- 8 Buses haute pression violettes (2 pièces)
- 9 Buses haute pression vertes (2 pièces)

### Utilisation conforme

Le T-Racer peut être utilisé avec tous les nettoyeurs haute pression Kärcher jusqu'à une pression de 2000 psi.

A utiliser sur des surfaces horizontales telles que des allées, des terrasses, des trottoirs, etc.

Le T-Racer ne convient pas à une utilisation industrielle.

### Symboles sur l'appareil



#### **⚠ DANGER**

Lors du fonctionnement, ne pas mettre la main sous le bord du T-Racer !



**HARD**

Pour surfaces robustes (par ex. carrelage, béton, pierre).



**SOFT**

Pour surfaces sensibles (par ex. bois).

## Préparation

### Sélection des buses haute pression

Pour permettre un fonctionnement sans défaut de votre nettoyeur haute pression, utiliser les buses haute pression appropriées.

#### Remarque :

Débit (l/min) : Voir le manuel d'utilisation ou la plaque signalétique de votre nettoyeur haute pression.

#### Nettoyeur haute pression d'un débit inférieur à 5,8 l/min (350 l/h)

par ex. : K 2 – K 3

→ Utiliser les buses vertes.

**Remarque :** Pour assurer un fonctionnement sans problème de votre nettoyeur haute pression, vous devez remplacer les deux buses violettes par les buses vertes.

#### Nettoyeur haute pression d'un débit de 5,8 l/min (351 l/h) à 7,5 l/min (450 l/h)

par ex. : K 3 – K 5

→ Utiliser les buses violettes.

**Remarque :** Les buses violettes sont prémontées.

### Changer la buse à haute pression

Illustration 

a	Retirer le clip.
b	Retirer la buse violette.
c	Insérer la buse verte.
d	Monter le clip.

## Application

**Remarque :** Lorsque le nettoyeur haute pression fonctionne en mode aspiration, utiliser impérativement en plus le filtre à eau KÄRCHER (référence 4 730-059.0).

### Nettoyage de sols

**Remarque :** Avant l'utilisation du T-Racer, les surfaces libres doivent être balaayées afin d'éviter un endommagement des buses.

Raccorder le T-Racer et les deux parois au pistolet.

Illustration 

→ Raccorder la paroi inférieure (verte) au T-Racer.

1 Enfoncer la rallonge dans le raccord à baïonnette et puis la tourner de 90° jusqu'à ce qu'elle s'enclenche.

2 Serrer la douille de sécurité.

→ Raccorder la paroi supérieure (jaune) à la paroi inférieure (verte).

1 Enfoncer la rallonge dans le raccord à baïonnette et puis la tourner de 90° jusqu'à ce qu'elle s'enclenche.

2 Serrer la douille de sécurité.

→ Raccorder le pistolet à la paroi supérieure (jaune).

1 Enfoncer la rallonge dans le raccord à baïonnette et puis la tourner de 90° jusqu'à ce qu'elle s'enclenche.

2 Serrer la douille de sécurité.

Illustration 

#### **PRÉCAUTION**

Ne pas passer sur des coins en saillie!

Régler la poignée rotative Power en fonction de la surface de nettoyage.

Ne jamais saisir sous le bord du T-Racer durant le fonctionnement.



## Éléments de commande

La pression de nettoyage est ajustée avec la poignée rotative Power par un système de bypass.

**Surfaces robustes** (par ex. carrelage, béton, pierre)

→ Illustration 

Mettre la poignée rotative Power sur "HARD".

Pour un nettoyage puissant des impuretés rétives.

**Surfaces sensibles** (par ex. bois)

→ Illustration 

Mettre la poignée rotative Power sur "SOFT".

Pour un nettoyage respectueux des surfaces sensibles.

## Consignes de dépannage

**Le nettoyeur haute pression ne forme pas de pression ou pulse.**

→ Déposer les buses haute pression, vérifier l'état des buses haute pression, laver le T-Racer à l'eau propre puis reposer les buses haute pression.

**Pour permettre un fonctionnement sans défaut de votre nettoyeur haute pression, utiliser les buses hautes pression appropriées.**

→ Choisir et mettre en place les buses haute pression nécessaires en fonction du nettoyeur haute pression utilisé.

## Consignes générales

### Conseil

Vous pouvez utiliser les parois avec d'autres accessoires Kärcher.

### Entretien et maintenance

#### Maintenance

L'appareil ne nécessite aucune maintenance.

#### Entretien

Nettoyer l'appareil avec un chiffon humide après utilisation.

Conserver l'appareil dans un lieu à l'abri du gel.

Pour le stockage, l'appareil peut être accroché dans le système d'organisation KÄRCHER.

### Service client E.-U et Canada

Pour faire valoir une demande en garantie, appelez le : **1-800-537-4129**. Toutes les autres informations sont disponibles sous : **[www.karcher-help.com](http://www.karcher-help.com)**

### Assistance Mexique

Appeler : **01-800-024-13-13** pour obtenir de l'aide ou visitez notre site Web : **[www.karcher.com.mx](http://www.karcher.com.mx)**

## Instrucciones de seguridad

### **ADVERTENCIA**

Al utilizar este producto, tome siempre las precauciones básicas, incluidas las siguientes:

- Lea todas las instrucciones antes de usar el producto.
- Tenga en cuenta las indicaciones de seguridad de su limpiadora a alta presión.
- El T-Racer no debe ser utilizado por niños bajo ninguna circunstancia.
- No dispare el chorro a alta presión con la pistola de alta presión hasta que el T-Racer se encuentre en la superficie de limpieza.
- No debe haber ninguna otra persona situada en las proximidades inmediatas del cabezal limpiador.
- ¡Precaución, retroceso! Procurar tener una posición segura y sujetar bien la pistola a alta presión o mango.
- Al finalizar el servicio de limpieza, desconectar el limpiador a alta presión. Al trabajar con el T-Racer, separar éste adicionalmente de la pistola de alta presión.
- Temperatura máxima del agua 60 °C (tenga en cuenta las indicaciones de su limpiadora a alta presión).

### **PRECAUCIÓN**

- Evite el uso en las ventanas.
- El T-Racer no es apto para fregar ni para frotar.
- no pase el aparato por esquinas aisladas.
- Realice siempre una prueba previa en un lugar poco visible.
- No trabaje nunca en la misma zona durante más de 2 segundos, ya que ello podría ocasionar daños.
- El T-Racer se puede llevar por la superficie sin ejercer fuerza.

**CONSERVE ESTAS INSTRUCCIONES!**

## Preparación

### Descripción del aparato

Cuando desempaque el contenido del paquete, compruebe si faltan accesorios o si el aparato presenta daños. Informe a su distribuidor en caso de detectar daños ocasionados durante el transporte.

Figura 

- 1 Carcasa
- 2 Mango
- 3 Empuñadura giratoria Power (para adaptar la presión de limpieza)
- 4 Conexión de bayoneta con manguito de seguridad
- 5 Lanza inferior (verde)
- 6 Tubo de prolongación superior
- 7 Soporte de boquilla rotativo
- 8 Boquillas de alta presión violetas (2 piezas)
- 9 Boquillas de alta presión verdes (2 piezas)

### Uso previsto

El T-Racer se puede emplear con todas las limpiadoras a alta presión Karcher a una presión de 2000 psi.

Úselo en superficies horizontales como caminos, patios, aceras, etc.

El equipo T-Racer no ha sido diseñado para un uso comercial.

### Símbolos en el aparato



#### **PELIGRO**

Cuando esté en funcionamiento, no tocar por debajo del borde del T-Racer.

**HARD**

Para superficies resistentes (p.ej. azulejos, hormigón, piedra).

**SOFT**

Para superficies delicadas (p.ej. madera).



## Preparación

### Selección de boquillas a alta presión

Para que sea posible un funcionamiento sin averías con su limpiadora a alta presión tiene que utilizar las boquillas a alta presión correctas.

#### Nota:

Caudal (l/min): Véase manual de instrucciones o placa identificadora de su limpiadora de alta presión.

### Limpiadora de alta presión con caudal inferior a 5,8 l/min (350 l/h) p.ej.: K 2 – K 3

→ Usar las boquillas verdes.

*Nota: para asegurar un funcionamiento sin problemas de la limpiadora a presión, deberá sustituir las dos boquillas violetas por las verdes.*

### Limpiadora de alta presión con caudal de 5,8 l/min (351 l/h) a 7,5 l/min (450 l/h)

p.ej.: K 3 – K 5

→ Usar las boquillas violetas.

*Nota: Las boquillas violeta están previamente montadas.*

### Cambiar las boquillas de alta presión.

Figura 

- a Quitar las grapas.
- b Extraiga la boquilla boquilla.
- c Insertar la boquilla verde.
- d Monte la grapa.

## Empleo

**Indicación:** Cuando se aspire con el limpiador de alta presión, es imprescindible utilizar también el filtro de agua de KÄRCHER (Ref.: 4.730-059.0).

### Limpieza de superficies de pisos

*Para evitar que se dañen las boquillas, hay que limpiar las terrazas con una escoba antes de utilizar el T-Racer.*

Conecte el equipo T-Racer y las dos lanzas directamente a la pistola.

Figura 

→ Conectar la lanza inferior (verde) con el equipo T-Racer.

1 Presionar el tubo alargador en la conexión de bayoneta y después girar 90° hasta que encaje.

2 Apretar el manguito de seguridad.

→ Conectar la lanza superior (amarilla) con la lanza inferior (verde).

1 Presionar el tubo alargador en la conexión de bayoneta y después girar 90° hasta que encaje.

2 Apretar el manguito de seguridad.

→ Conectar la pistola con la lanza superior (amarillo).

1 Presionar el tubo alargador en la conexión de bayoneta y después girar 90° hasta que encaje.

2 Apretar el manguito de seguridad.

Figura 

#### **PRECAUCIÓN**

*no pase el aparato por esquinas aisladas. Ajustar la empuñadura giratoria power según la superficie de limpieza.*

*Cuando el T-Racer esté en marcha, no lo agarre por debajo de su borde.*

## Elementos de mando

Con la empuñadura giratoria Power, se ajusta la presión de limpieza mediante un sistema de derivación.

**Superficies robustas** (p.ej. azulejos, hormigón, piedra)

→ Figura 

Ajustar la empuñadura giratoria power a „HARD“.

Para una potente limpieza de la suciedad más resistente.

**Superficies delicadas** (p.ej. madera)

→ Figura 

Ajustar la empuñadura giratoria power a „SOFT“.

Para una limpieza cuidadosa de superficies delicadas.

## Subsanación de averías

**El limpiador a alta presión no genera presión ni pulsa.**

→ Desmonte las boquillas de alta presión, compruebe si presentan daños, enjuague el T-Racer con agua limpia y monte las boquillas de nuevo.

**Para que sea posible un funcionamiento sin averías con su limpiadora a alta presión tiene que utilizar las boquillas a alta presión correctas.**

→ Seleccionar y montar las boquillas de alta presión necesarias dependiendo de la limpiadora de alta presión utilizada.

## Indicaciones generales

### Sugerencia

Puede usar las lanzas con cualquier otro accesorio Kärcher.

### Conservación y mantenimiento

#### Mantenimiento

El aparato no precisa mantenimiento.

#### Cuidado del aparato

Limpie el aparato tras el uso con un paño húmedo.

Coloque el aparato en un lugar a salvo de las heladas.

Para almacenar el aparato, se puede colgar el aparato en el organizador de KÄRCHER.

### Ayuda a clientes EE.UU. y Canadá

En EE.UU: o Canadá, llame al **1-800-537-4129** para temas de garantía y visite **[www.karcher-help.com](http://www.karcher-help.com)** para el servicio técnico y asesoramiento sobre productos.

### Soporte México

Llame al: **01-800-024-13-13** si necesita ayuda o visite nuestra página Web: **[www.karcher.com.mx](http://www.karcher.com.mx)**