

P0802539-00

**greenworks**

1403402

EN ELECTRIC 2-IN-1 POLESAW/CHAINSAW OPERATOR MANUAL  
 FR SCIE À LONG MANCHE/TRONÇONNEUSE MANUEL D'OPÉRATEUR  
 ES SIERRA TELESCÓPICA/MOTOSIERRA MANUAL DEL OPERADOR



PSA803

www.greenworkstools.com

210mm

145mm

SCALE: A5

技术要求:

1. 材质要求: 60g双胶纸
2. 2.52P, 内容见电子档;
3. 单色印刷, 要求无色差、无污点;
4. 骑马钉, 裁切均匀、无连页;
5. 以封样为准;
6. 料件需符合格力博HSF文件(编号: GLB-CGR-146) 里关于环保和有害物质的具体要求。

版本号

B

描 复

日 期

					说明书				常州格力博集团	
标记	处数	更改文件号	签名	日期					1403402	
设计	刘小娟	标准化	王小妮		阶段标记	视角标记	重量	比例		
校对	黄潇笑	审定			S	A	B			
审核	周艳	批准	李海平						ERP号	P0802539-00
工艺		日期	20.05	共 1 张		第 1 张				

# greenworks

1403402

EN	ELECTRIC 2-IN-1 POLESAW/CHAINSAW	OPERATOR MANUAL
FR	SCIE À LONG MANCHE/TRONÇONNEUSE	MANUEL D'OPÉRATEUR
ES	SIERRA TELESCÓPICA/MOTOSIERRA	MANUAL DEL OPERADOR



**PSA803**

[www.greenworkstools.com](http://www.greenworkstools.com)



<b>1</b>	<b>Description.....</b>	<b>4</b>	12.4	Connect the poles.....	10
1.1	Purpose.....	4	12.5	Adjust the length of the polesaw.....	10
1.2	Overview.....	4	12.6	Convert chainsaw to polesaw.....	10
<b>2</b>	<b>General power tool safety warnings.....</b>	<b>4</b>	12.7	Convert polesaw to chainsaw.....	11
2.1	Work area safety.....	4	12.8	Cutting preparation.....	11
2.2	Electrical safety.....	4	<b>13</b>	<b>Operation.....</b>	<b>11</b>
2.3	Personal safety.....	4	13.1	Examine the chain oil.....	11
2.4	Power tool use and care.....	5	13.2	Start the machine.....	11
2.5	Service.....	5	13.3	Stop the machine.....	11
<b>3</b>	<b>General safety rules.....</b>	<b>5</b>	13.4	Fell a tree.....	11
<b>4</b>	<b>Pole saw safety warnings.....</b>	<b>6</b>	13.5	Limb a tree.....	12
<b>5</b>	<b>Chainsaw safety warnings.....</b>	<b>6</b>	13.6	Buck a log.....	12
<b>6</b>	<b>Prevent operator kickback.....</b>	<b>7</b>	13.7	Delimiting a tree.....	13
<b>7</b>	<b>Symbols on the product.....</b>	<b>7</b>	13.8	Limb tree branches.....	13
<b>8</b>	<b>Risk levels.....</b>	<b>7</b>	<b>14</b>	<b>Maintenance.....</b>	<b>13</b>
<b>9</b>	<b>Double insulated.....</b>	<b>8</b>	14.1	Adjust the chain tension.....	14
<b>10</b>	<b>Extention cords.....</b>	<b>8</b>	14.2	Sharpen the cutters.....	14
<b>11</b>	<b>Proposition 65.....</b>	<b>9</b>	14.3	Guide bar maintenance.....	15
<b>12</b>	<b>Installation.....</b>	<b>9</b>	<b>15</b>	<b>Transportation and storage.....</b>	<b>15</b>
12.1	Unpack the machine.....	9	<b>16</b>	<b>Troubleshooting.....</b>	<b>15</b>
12.2	Add the bar and chain oil.....	9	<b>17</b>	<b>Technical data.....</b>	<b>16</b>
12.3	Assemble the guide bar and the chain.....	9	<b>18</b>	<b>Limited warranty.....</b>	<b>16</b>
			<b>19</b>	<b>Exploded view.....</b>	<b>17</b>

## 1 DESCRIPTION

### 1.1 PURPOSE

This product is a cutting implement mounted on a pole to enable the operator to cut the branches of standing trees. It is not intended for use as a regular chainsaw.

This appliance is not intended for use by persons with reduced understanding, or lack of experience and knowledge, unless they have been given supervision or instruction concerning use of the appliance by a person responsible for their safety.

Never allow children to operate this product.

Never allow adults to operate this equipment without proper instruction.

Children should be supervised to ensure that they do not play with the appliance.

### 1.2 OVERVIEW

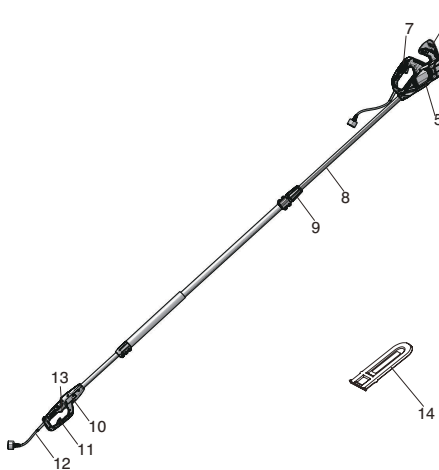

1 Chain	8 Telescoping Shaft
2 Bar	9 Collar
3 Chain Cover Knob	10 Rear Handle
4 Chain Cover	11 Cord Retainer
5 Polesaw Head	12 Power Supply
6 Hand Guard	13 Trigger
7 Rear Handle	14 Scabbard

## 2 GENERAL POWER TOOL SAFETY WARNINGS

### ▲ WARNING

**Read all safety warnings and all instructions.** Failure to follow the warnings and instructions may result in electric shock, fire and/or serious injury.

Save all warnings and instructions for future reference.

The term "power tool" in the warnings refers to your mains-operated (corded) power tool.

### 2.1 WORK AREA SAFETY

- **Keep work area clean and well lit.** Cluttered or dark areas invite accidents.
- **Do not operate power tools in explosive atmospheres, such as in the presence of flammable liquids, gases or dust.** Power tools create sparks which may ignite the dust or fumes.
- **Keep children and bystanders away while operating a power tool.** Distractions can cause you to lose control.

### 2.2 ELECTRICAL SAFETY

- **Power tool plugs must match the outlet. Never modify the plug in any way. Do not use any adapter plugs with earthed (grounded) power tools.** Unmodified plugs and matching outlets will reduce risk of electric shock.
- **Avoid body contact with earthed or grounded surfaces, such as pipes, radiators, ranges and refrigerators.** There is an increased risk of electric shock if your body is earthed or grounded.
- **Do not expose power tools to rain or wet conditions.** Water entering a power tool will increase the risk of electric shock.
- **Do not abuse the cord. Never use the cord for carrying, pulling or unplugging the power tool. Keep cord away from heat, oil, sharp edges and moving parts.** Damaged or entangled cords increase the risk of electric shock.
- **When operating a power tool outdoors, use an extension cord suitable for outdoor use.** Use of a cord suitable for outdoor use reduces the risk of electric shock.
- **If operating a power tool in a damp location is unavoidable, use a RESIDUAL CURRENT DEVICE (RCD) protected supply.** Use of an RCD reduces the risk of electric shock.

### 2.3 PERSONAL SAFETY

- **Stay alert, watch what you are doing and use common sense when operating a power tool. Do not use a power tool while you are tired or under the influence of drugs, alcohol or medication.** A lapse of attention while operating power tools may result in serious personal injury.

- **Use personal protection. Always wear eye protection.** *Protective products such as dust mask, non-skid safety shoes, hard hat or hearing protection used appropriately will reduce personal injuries.*
- **Prevent unintentional starting. Ensure the switch is in the off position before connecting to power source and/or battery pack and when picking up or carrying the tool.** *Carrying power tools with your finger on the switch or energizing power tools that have the switch on invites accidents.*
- **Remove any adjusting key or wrench before turning the power tool on.** *A wrench or a key left attached to a rotating part of the power tool may result in personal injury.*
- **Do not over-reach. Keep proper footing and balance at all times.** *This enables better control of the power tool in unexpected situations.*
- **Dress properly. Do not wear loose clothing or jewellery. Keep your hair, clothing and gloves away from moving parts.** *Loose clothes, jewellery or long hair can be caught in moving parts.*
- **If devices are provided for the connection of dust extraction and collection facilities, ensure these are connected and properly used.** *Use of dust collection can reduce dust related hazards.*
- **Do not let familiarity gained from frequent use of tools allow you to become complacent and ignore tool safety principles.** *A careless action can cause severe injury within a fraction of a second.*

## 2.4 POWER TOOL USE AND CARE

- **Do not force the power tool. Use the correct power tool for your application.** *The correct power tool will do the job better and safer at the rate for which it was designed.*
- **Do not use the power tool if the switch does not turn it on and off.** *Any power tool that cannot be controlled with the switch is dangerous and must be repaired.*
- **Disconnect the plug from the power source and/or the battery pack from the power tool before making any adjustments, changing accessories, or storing power tools.** *Such preventive safety measures reduce the risk of starting the power tool accidentally.*
- **Store idle power tools out of the reach of children and do not allow persons unfamiliar with the power tool or these instructions to operate the power tool.** *Power tools are dangerous in the hands of untrained users.*
- **Maintain power tools. Check for misalignment or binding of moving parts, breakage of parts and any other condition that may affect the power tool's operation. If damaged, have the power tool repaired before use.** *Many accidents are caused by poorly maintained power tools.*
- **Keep cutting tools sharp and clean.** *Properly maintained cutting tools with sharp cutting edges are less likely to bind and are easier to control.*

- **Use the power tool, accessories and tool bits etc. in accordance with these instructions, taking into account the working conditions and the work to be performed.** *Use of the power tool for operations different from those intended could result in a hazardous situation.*

## 2.5 SERVICE

- **Have your power tool serviced by a qualified repair person using only identical replacement parts.** *This will ensure that the safety of the power tool is maintained.*

## 3 GENERAL SAFETY RULES

- **Replacement Parts** – When servicing use only identical replacement parts.
- **Polarized Appliance Connections** – To reduce the risk of electric shock, this appliance has a polarized plug (one blade is wider than the other) and will require the use of a polarized extension cord. The appliance plug will fit into a polarized extension cord only one way. If the plug does not fit fully into the extension cord, reverse the plug. If the plug still does not fit, obtain a correct polarized extension cord. A polarized extension cord will require the use of a polarized wall outlet. This plug will fit into the polarized wall outlet only one way. If the plug does not fit fully into the wall outlet, reverse the plug. If the plug still does not fit, contact a qualified electrician to install the proper wall outlet. Do not change the equipment plug, extension cord receptacle, or extension cord plug in any way.
- **Avoid Dangerous Environment** – Don't use appliances in damp or wet locations.
- **Don't Use In Rain.**
- **Keep Children Away** – All visitors should be kept at a distance from work area.
- **Dress Properly** – Do not wear loose clothing or jewelry. They can be caught in moving parts. Use of rubber gloves and substantial footwear is recommended when working outdoors. Wear protective hair covering to contain long hair.
- **Use Safety Glasses** – Always use face or dust mask if operation is dusty.
- **Use Right Appliance** – Do not use appliance for any job except that for which it is intended.
- **Warning** – To reduce the risk of electric shock, use only with an extension cord intended for outdoor use, such as an extension cord of cord type SW-A, SOW-A, STW-A, STOW-A, SJW-A, SJOW-A, SJTW-A, or SJTOW-A.
- **Avoid Unintentional Starting** – Don't carry plugged-in appliance with finger on switch. Be sure switch is off when plugging in.
- **Don't Abuse Cord** – Never carry appliance by cord or yank it to disconnect from receptacle. Keep cord from heat, oil, and sharp edges.
- **Don't grasp the exposed cutting blades or cutting edges when picking up or holding the appliance.**

- Don't Force Appliance – It will do the job better and with less likelihood of a risk of injury at the rate for which it was designed.
- Don't Overreach – Keep proper footing and balance at all times.
- Stay Alert – Watch what you are doing. Use common sense. Do not operate appliance when you are tired.
- Disconnect Appliance – Disconnect the appliance from the power supply when not in use, before servicing, when changing accessories such as blades, and the like.
- Store Idle Appliances Indoors – When not in use, appliances should be stored indoors in dry, and high or locked-up place – out of reach of children.
- Maintain Appliance With Care – Keep cutting edge sharp and clean for best performance and to reduce the risk of injury. Follow instructions for lubricating and changing accessories. Inspect appliance cord periodically, and if damaged, have it repaired by an authorized service facility. Inspect extension cords periodically and replace if damaged. Keep handles dry, clean, and free from oil and grease.
- Check Damaged Parts – Before further use of the appliance, a guard or other part that is damaged should be carefully checked to determine that it will operate properly and perform its intended function. Check for alignment of moving parts, binding of moving parts, breakage of parts, mounting, and any other condition that may affect its operation. A guard or other part that is damaged should be properly repaired or replaced by an authorized service center unless indicated elsewhere in this manual.

#### 4 POLE SAW SAFETY WARNINGS

- Keep all parts of the body away from the saw chain. Do not remove cut material or hold material to be cut when blades are moving. Make sure the switch is off when clearing jammed material. Saw chain continues to move after the switch is turned off. A moment of inattention while operating the pole saw may result in serious personal injury.
- Carry the pole saw by the handle with the saw chain stopped. When transporting or storing the pole saw, always fit the saw chain device cover. Proper handling of the pole saw will reduce possible personal injury from the saw chain.
- Hold the pole saw by insulated gripping surfaces only, because the saw chain may contact hidden wiring or its own cord. A saw chain contacting a "live" wire may make exposed metal parts of the pole saw "live" and could give the operator an electric shock.
- Keep cable away from cutting area. During operation the cable may be hidden in shrubs and can be accidentally cut by the saw chain.
- Do not use the pole saw in bad weather conditions, especially when there is a risk of lightning. This decreases the risk of being struck by lightning.

- To reduce the risk of electrocution, never use near any electrical power lines. Contact with or use near power lines may cause serious injury or electric shock resulting in death.
- Always use two hands when operating the pole saw. Hold the pole saw with both hands to avoid loss of control.
- Always use head protection when operating the pole saw overhead. Falling debris can result in serious personal injury.

#### 5 CHAINSAW SAFETY WARNINGS

- **Keep all parts of the body away from the saw chain when the chainsaw is operating. Before you start the chainsaw, make sure the saw chain is not in contact with anything.** *A moment of inattention while operating chainsaws may cause entanglement of your clothing or body with the saw chain.*
- **Always hold the chainsaw with your right hand at the rear handle and your left hand at the front handle.** *Holding the chainsaw with a reversed hand configuration increases the risk of personal injury and should never be done.*
- **Hold the power tool by insulated gripping surfaces only, because the saw chain may contact hidden wiring.** *Saw chains contacting a "live" wire may make exposed metal parts of the power tool "live" and could give the operator an electric shock.*
- **Wear safety glasses and hearing protection. Further protective product for head, hands, legs and feet is recommended.** *Adequate protective clothing will reduce personal injury from flying debris or accidental contact with the saw chain.*
- **Do not operate a chainsaw in a tree.** *Operation of a chainsaw while up in a tree may result in personal injury.*
- **Always keep proper footing and operate the chainsaw only when standing on fixed, secure and level surface.** *Slippery or unstable surfaces such as ladders may cause loss of balance or control of the chainsaw.*
- **When cutting a limb that is under tension, be alert of spring back.** *When the tension in the wood is released, the spring loaded limb may strike the operator and/or throw the chainsaw out of control.*
- **Use extreme caution when cutting brush and saplings.** *The slender material may catch the saw chain and be whipped toward you or pull you off balance.*
- **Carry the chainsaw by the front handle with the chainsaw switched off and away from your body. When transporting or storing the chainsaw, always fit the guide bar cover.** *Proper handling of the chainsaw will reduce the likelihood of accidental contact with the moving saw chain.*
- **Follow instructions for lubricating, chain tensioning and changing accessories.** *Improperly tensioned or lubricated chain may either break or increase the chance for kickback.*

- **Keep handles dry, clean, and free from oil and grease.** Greasy, oily handles are slippery, causing loss of control.
- **Cut wood only. Do not use chainsaw for purposes not intended. For example: do not use chainsaw for cutting plastic, masonry or non-wood building materials.** Use of the chainsaw for operations other than intended could result in a hazardous situation.

## 6 PREVENT OPERATOR KICKBACK

Kickback may occur when the nose or tip of the guide bar touches an object, or when the wood closes in and pinches the saw chain in the cut.

Tip contact in some cases may cause a sudden reverse reaction, kicking the guide bar up and back towards the operator.

Pinching the saw chain along the top of the guide bar may push the guide bar rapidly back towards the operator.













Either of these reactions may cause you to lose control of the saw which could result in serious personal injury. Do not rely exclusively upon the safety devices built into your saw. As a chainsaw user, you should take several steps to keep your cutting jobs free from accident or injury.

Kickback is the result of tool misuse and/or incorrect operating procedures or conditions and can be avoided by taking proper precautions as given below:

- **Maintain a firm grip, with thumbs and fingers encircling the chainsaw handles, with both hands on the saw and your body and arm positioned to allow you to resist kickback forces.**  
Kickback forces can be controlled by the operator, if proper precautions are taken. Do not let go of the chainsaw.
- **Do not overreach and do not cut above shoulder height.** This helps prevent unintended tip contact and enables better control of the chainsaw in unexpected situations.
- **Only use replacement bars and chains specified by the manufacturer.** Incorrect replacement bars and chains may cause chain breakage and/or kickback.
- **Follow the manufacturer's sharpening and maintenance instructions for the saw chain.**  
Decreasing the depth gauge height can lead to increased kickback.

## 7 SYMBOLS ON THE PRODUCT

Some of the following symbols may be used on this product. Please study them and learn their meaning. Proper interpretation of these symbols will allow you to operate the product better and safer.



Symbol	Explanation
	Direct current-Type or characteristic of current.
	Precautions that involve your safety.
	Read and understand all instructions before operating the product, and follow all warnings and safety instructions.
	Wear eye and ear protection.
	Do not expose the product to rain or moist conditions.
	Avoid bar nose contact.
	Hold with both hands.
	DANGER! Be careful with kickbacks.
	Wear non-slip, heavy duty gloves.
	Double-insulated construction.
	Remove plug from the mains immediately if cable is damaged or cut.
	DANGER! Risk of electrocution! Keep all bystanders at least 15m away.
	Wear eye, ear and head protection.

## 8 RISK LEVELS

The following signal words and meanings are intended to explain the levels of risk associated with this product.

SYM-BOL	SIGNAL	MEANING
	DANGER	Indicates an imminently hazardous situation, which, if not avoided, will result in death or serious injury.



SYMBOL	SIGNAL	MEANING
	WARNING	Indicates a potentially hazardous situation, which, if not avoided, could result in death or serious injury.
	CAUTION	Indicates a potentially hazardous situation, which, if not avoided, may result in minor or moderate injury.
	CAUTION	(Without Safety Alert Symbol) Indicates a situation that may result in property damage.

## 9 DOUBLE INSULATED

Double insulation is a concept in safety in electric power tools, which eliminates the need for the usual three-wire grounded power cord. All exposed metal parts are isolated from the internal metal motor components with protecting insulation. Double insulated tools do not need to be grounded.

### ▲ WARNING

The double insulated system is intended to protect the user from shock resulting from a break in the tool's internal insulation. Observe all normal safety precautions to avoid electrical shock.

### i NOTE

Servicing of a product with double insulation requires extreme care and knowledge of the system and should be performed only by a qualified service technician. For service, we suggest you return the tool to your nearest authorized service center for repair. Always use original factory replacement parts when servicing.

## 10 EXTENSION CORDS

When using a power tool at a considerable distance from a power source, be sure to use an extension cord that has the capacity to handle the current the product will draw. An undersized cord will cause a drop in line voltage, resulting in overheating and loss of power. Use the chart to determine the minimum wire size required in an extension cord. Only round jacketed cords listed by Underwriter's Laboratories (UL) should be used.

When working outdoors with a product, use an extension cord that is designed for outside use. This type of cord is designated with "W-A" or "W" on the cord's jacket. Before using any extension cord, inspect it for loose or exposed wires and cut or worn insulation.

### MINIMUM GAUGE FOR EXTENSION CORDS (AWG) (WHEN USING 120 V ONLY)

Ampere Rating		Total Length of Cord in Feet (meters)			
More Than	Not More Than	25' (7.6 m)	50' (15 m)	100' (30.4 m)	150' (45.7 m)
0	6	18	16	16	14
6	10	18	16	14	12
10	12	16	16	14	12
12	16	14	12	Not Recommended	

Extension Cord – Make sure your extension cord is in good condition. When using an extension cord, be sure to use one heavy enough to carry the current your product will draw. An undersized extension cord will cause a drop in voltage resulting in loss of power and overheating. The table shows the correct size to use depending on cord length and name plate ampere rating. If in doubt, use the next heavier gauge. The smaller the gauge number, the heavier the cord. To reduce the risk of disconnection of appliance cord from the extension cord during operating:

1. Make a knot as shown in Figure A. or
2. Use one of the plug-receptacle retaining straps or connectors.

### METHOD OF SECURING EXTENSION CORD

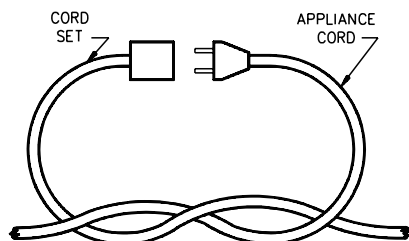

(A) THE CORD AS SHOWN

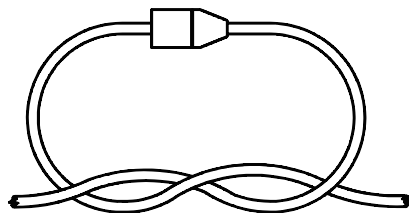

(B) CONNECT PLUG AND RECEPTACLE

**▲ WARNING**

Keep the extension cord clear of the working area. Position the cord so that it will not get caught on lumber, tools, or other obstructions while you are working with a power tool. Failure to do so can result in serious personal injury.

**▲ WARNING**

Check extension cords before each use. If damaged replace immediately. Never use the product with a damaged cord since touching the damaged area could cause electrical shock resulting in serious injury.

**11 PROPOSITION 65****▲ WARNING**

This product contains a chemical known to the state of California to cause cancer, birth defects or other reproductive harm. Some dust created by power sanding, sawing, grinding, drilling, and other construction activities contains chemicals known to cause cancer, birth defects or other reproductive harm. Some examples of these chemicals are:

- Lead from lead-based paints;
- Crystalline silica from bricks and cement and other masonry products;
- Arsenic and chromium from chemically treated lumber.

Your risk of exposure to these chemicals varies depending on how often you do this type of work. To reduce your exposure to these chemicals, work in a well-ventilated area, and work with approved safety equipment, such as dust masks that are specially designed to filter out microscopic particles.

Save these instructions.

**12 INSTALLATION****12.1 UNPACK THE MACHINE****▲ WARNING**

Make sure that you correctly assemble the machine before use.

**▲ WARNING**

- If the parts are damaged, do not use the machine.
- If you do not have all the parts, do not operate the machine.
- If the parts are damaged or missing, speak to the service center.

1. Open the package.
2. Read the documentation in the box.
3. Remove all the unassembled parts from the box.

4. Remove the machine from the box.
5. Discard the box and package in compliance with local regulations.

**12.2 ADD THE BAR AND CHAIN OIL**

Examine the amount of oil in the machine. If the oil level is low, add the bar and chain oil as follows.

**i IMPORTANT**

Use bar and chain oil that is only for chains and chain oilers.

**i NOTE**

The machine comes from the factory without bar and chain oil.

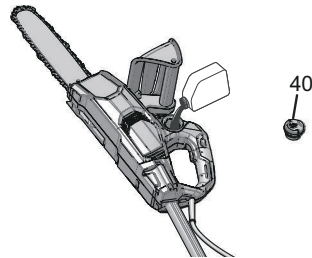

1. Loosen and remove the cap (40) from the oil tank.
2. Put the oil into the oil tank.
3. Monitor the oil indicator to make sure that no dirt gets into the oil tank while you add the oil.
4. Put the oil cap on.
5. Tighten the oil cap.
6. The whole oil tank will last for approximately 20- 40 minutes.

**i IMPORTANT**

Do not use dirty, used or contaminated oil. Damage can occur to the bar or chain.

**12.3 ASSEMBLE THE GUIDE BAR AND THE CHAIN**

1. Loosen the chain cover by turning the chain cover knob (3) counterclockwise.
2. Remove the chain cover (4).

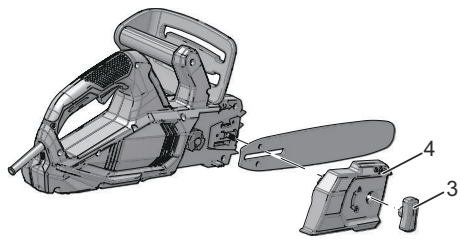

3. Put the chain drive links (21) into the bar groove (20).
4. Put the chain cutters (22) in the direction of the chain operation.
5. Put the chain in position and make sure that the loop is behind the guide bar.

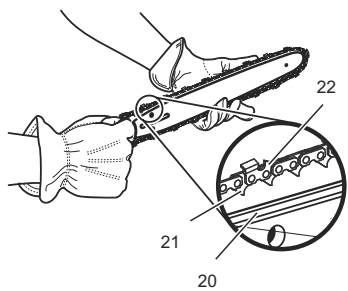

6. Hold the chain and bar.
7. Put the chain loop around the sprocket (17).
8. Make sure the chain tension pin hole (19) on the guide bar fits correctly with the bolt (18).

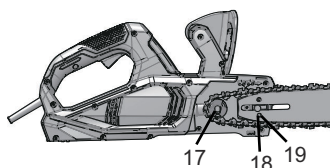

9. Install the chain cover.
10. Tighten the chain. Refer to *Adjust the chain tension*.
11. Tighten the chain cover knob when the chain is correctly tensioned.

**i NOTE**

If you start the chain saw with a new chain, have a test for 2-3 minutes. A new chain gets longer after the first use, examine the tension and tighten the chain if necessary.

**12.4 CONNECT THE POLES**

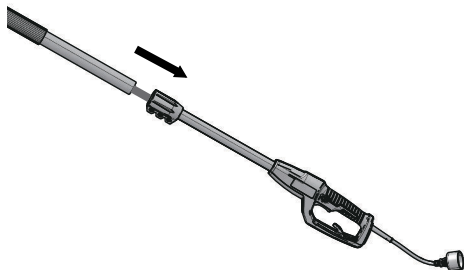

1. Insert the intermediate pole into the rear handle.
2. Tighten screws with screwdriver (not included).

**12.5 ADJUST THE LENGTH OF THE POLESAW**

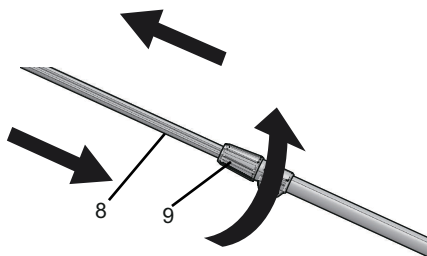

1. Loose the collar (9) by turning it counterclockwise.
2. Pull / Push the telescoping shaft (8) to adjust the length of the polesaw.
3. Turn the collar clockwise to tight it.

**12.6 CONVERT CHAINSAW TO POLESAW**

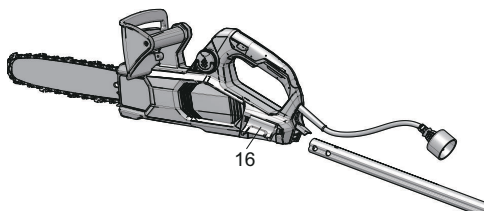

1. Lift the quick release latch (16) and cover at the bottom of the chainsaw.
2. Insert the telescoping shaft to the chainsaw.

## 12.7 CONVERT POLESAW TO CHAINSAW

1. Lift the quick release latch (16) and cover at the bottom of the chainsaw.
2. Pull to remove the telescoping shaft from the chainsaw.

## 12.8 CUTTING PREPARATION

Before you start to cut, make sure that

- Wear heavy gloves for maximum grip and protection.
- Maintain a proper grip on the machine during operation.
  - Use your right hand grip on the rear handle while your left hand grip on the pole shaft.
  - Keep your body to the left of the chain line.
  - Never use a left-handed (cross-handed) grip, or any stance that places your body or arm across the chain line.
- Never stand directly under the limb you are cutting.
- Periodically examine the tightness of the collars during operation.

## 13 OPERATION

### ▲ WARNING

Before you plug in, examine if the rated mains voltage and mains frequency, as tell on the rating label, match your power supply.

### ▲ WARNING

Before operation, examine if the mains connection cable and extension cable have damage. Only use the mains connection cables and extension cables in good condition.

### i IMPORTANT

Examine the chain tension before each use.

It is recommended to use the cord retainer in the rear handle to prevent accidental disconnection of the power supply.

## 13.1 EXAMINE THE CHAIN OIL

### i NOTE

Do not use the machine without sufficient chain oil.

1. Examine the oil level of the machine from the oil indicator.
2. Add the oil if it is necessary.

## 13.2 START THE MACHINE

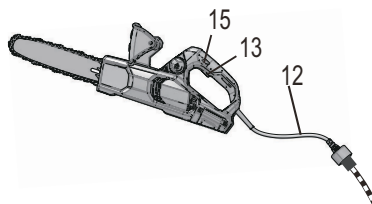

1. Press the lock-out button (15).
2. Press the trigger (13) while you hold the lock-out button.
3. Release the lock-out button.

## 13.3 STOP THE MACHINE

1. Release the trigger to stop the machine.

## 13.4 FELL A TREE

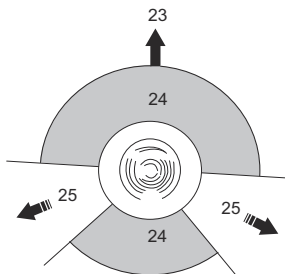

Recommendation that the first-time user should, as a minimum practice, start cutting logs on a saw-horse or cradle.

Before you start to fell a tree, make sure that

- The minimum distance between the areas of bucking and felling is two times the height of the tree.
- The operation does not
  - Cause injury to personnel.
  - Hit utility lines. If the tree touches utility lines, immediately tell the utility company.
  - Cause losses in property.
- The user is not in the danger area (24), for example, the downhill side of the area.
- The escape paths (25) that extend back and diagonally behind the felling direction (23) are clear. The felling direction is controlled by

- The natural lean of the tree.
- The location of larger branches.
- The wind direction.
- Ensure there is no dirt, stones, loose bark, nails, and staples on the tree.

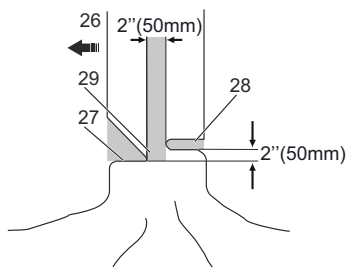

1. **Make a lower level notching cut (27). Make sure that this cut is**

- 1/3 wide of the diameter of the tree.
- Perpendicular to the felling direction.

**▲ CAUTION**

The level notching cut helps prevent pinching of the saw chain or the guide bar when you make the second notch.

2. **Make the felling cut no less than 2 in. (50 mm) and higher than the level notching cut. Make sure that this cut**

- Is parallel to the level notching cut.
- Keeps sufficient wood to become a hinge (29) which prevents the tree from twisting and felling in the wrong direction.

When the felling cut (28) gets near the hinge (29), the tree falls. Stop the felling cut if the tree

- Does not fall in the correct direction or
- Moves backwards, causing the cutting bar and chain to become stuck in the cut.

3. **Use felling wedge to open the cut and let the tree fall in the correct direction.**

4. **When the tree starts to fall,**

- Remove the chainsaw from the cut.
- Stop the machine.
- Put the machine down.
- Move away from the tree via the escape path (25). Always keep watching the tree to see its direction of fall, be careful with overhead branches and your footing.

### 13.5 LIMB A TREE

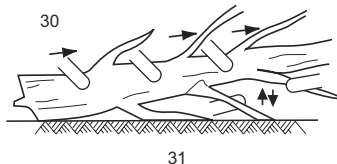

Limbing is the removal of the branches from a fallen tree.

1. Keep the larger lower branches to hold the log off the ground (31).
2. Remove the small limbs (30) in one cut.
3. Limb the branches with tension from the bottom to top.
4. Keep the larger lower branches as a support until the log is limbed.

### 13.6 BUCK A LOG

To buck is to cut a log into lengths.

**▲ CAUTION**

Do not let the chain saw touch the ground.

It is important to make sure your footing is secure and your weight is evenly distributed. If possible, lift the log and hold it with branches, logs or chock. Obey the instructions below:

33

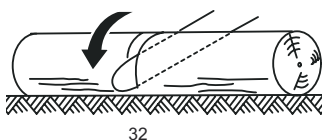

When the log is held along the full length (32), cut it from the top (33).

36

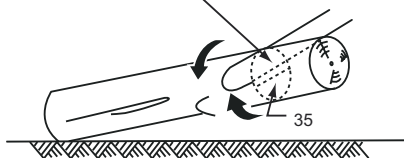

34

When the log is held on one end (34),

1. Cut the first time 1/3 of the diameter from the bottom (35).
2. Cut the second time from the top (36) to complete the bucking.

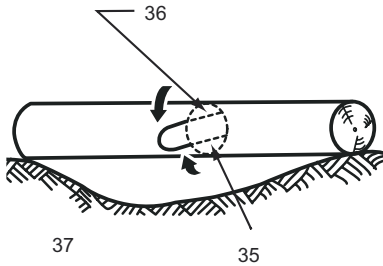

When the log is held on two ends (37),

1. Cut the first time 1/3 of the diameter from the top (36).
2. Cut the second time lower 2/3 from the bottom to complete the bucking (35).

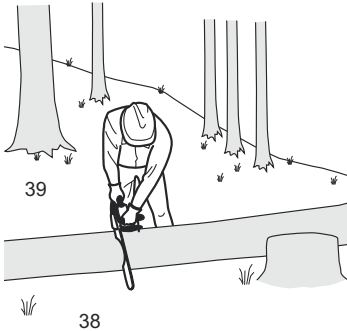

When the log is on a slope,

1. Stand on the uphill side.
2. Control the chain saw completely.
3. Hold the chain saw handles tightly.
4. Release the cutting pressure near the end of the cut.

When bucking is complete (38),

1. Wait for the chain to stop (39).
2. Ensure the chainsaw is turned off.
3. Check for hazards before you move to another tree.

## 13.7 DELIMBING A TREE



### ▲ WARNING

Make sure that there is nothing or nobody in the area where the branches fall.

- Stand opposite the branch you will cut.
- Start to cut the higher branches.
- Then cut the lower branches.
- Cut downwards to prevent the bar from jamming.

## 13.8 LIMB TREE BRANCHES

Limbing is to remove the branches from a fallen tree.

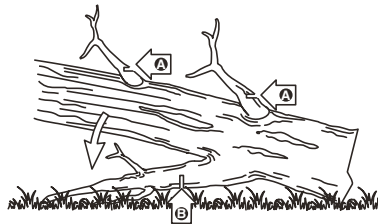

1. Keep the larger lower branches to hold the log off the ground.
2. Remove the small limbs in one cut.
3. Limb the branches with tension from the bottom to up.
4. Keep the larger lower branches as a support until the log is limbed.

## 14 MAINTENANCE

### ▲ CAUTION

Do not let brake fluids, gasoline, petroleum-based materials touch the plastic parts. Chemicals can cause damage to the plastic, and make the plastic unserviceable.

**▲ CAUTION**

Do not use strong solvents or detergents on the plastic housing or components.

**▲ WARNING**

Pull the mains plug out of the socket before maintenance.

**14.1 ADJUST THE CHAIN TENSION****▲ CAUTION**

Wear protective gloves if you touch the chain, bar or areas around the chain.

1. Loosen the chain cover by turning the chain cover knob counterclockwise.

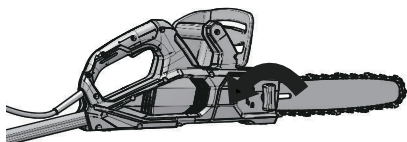
**i NOTE**

It is not necessary to remove the chain cover to adjust the chain tension.

2. Turn the chain tension screw (41) behind the bar and chain clockwise to increase the chain tension.
3. Turn the chain tension screw counterclockwise to decrease the chain tension.

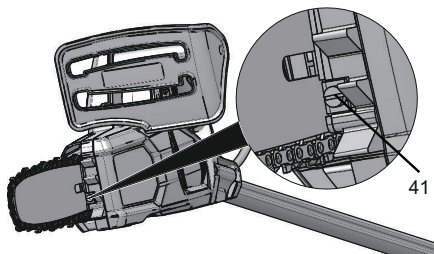

4. When the chain is at the desired tension, tighten the chain cover.

**14.2 SHARPEN THE CUTTERS**

Sharpen the cutters if it is not easy for the chain to go into the wood.

**i NOTE**

We recommend that a service center, which has an electric sharpener, perform important sharpening work.

1. Tensioning chain.

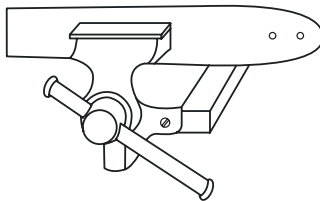

2. Sharpen the cutters corner with a 5/32 in. (4 mm) diameter round file .

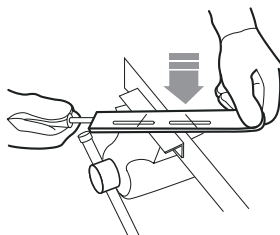

3. Sharpen the top plate, side plate and depth gauge with a flat file.

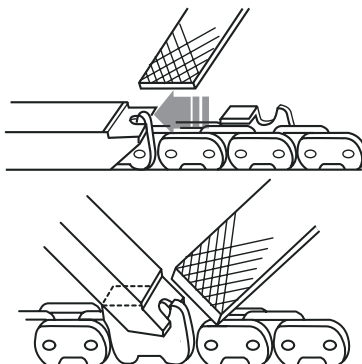

4. File all the cutters to the specified angles and the same length.

**i NOTE**

During the process,

- Keep the file flat with the surface to be sharpened.
- Use the midpoint of the file bar.
- Use light but firm pressure when sharpening the surface.
- Lift the file away on each return stroke.
- Sharpen the cutters on one side and then move to the other side.

Replace the chain if:

- The length of the cutting edges is less than 1/5 in. (5 mm).
- There is too much space between the drive links and the rivets.
- The cut speed is slow
- Sharpening the chain many times but it does not increase the cutting speed. The chain is worn.

### 14.3 GUIDE BAR MAINTENANCE

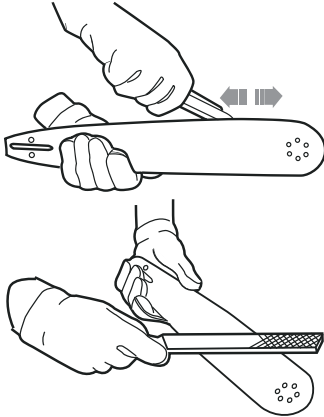

#### **i** NOTE

Make sure that it is turned over periodically to keep symmetrical wear on the bar.

1. Lubricate the bearings on the nose sprocket (if present) with the syringe (not included).
2. Clean the bar groove with the scraping hook (not included).
3. Clean the lubrication holes.
4. Remove burr from the edges and level the cutters with a flat file.

Replace the bar if:

- the groove does not fit with the height of the drive links (which must never touch the bottom).
- the inside of the guide bar is worn and makes the chain lean to one side.

## 15 TRANSPORTATION AND STORAGE

Before you move the machine, always

- Pull the mains plug out of the socket.
- Keep hands clear of the lock-out button.
- Put the scabbard on the guide bar and the chain.

Before you put the machine into storage, always

- Pull the mains plug out of the socket.
- Clean all unwanted material from the machine.
- Make sure that the storage area is
  - Not available to children.
  - Away from agents which can cause corrosion, such as garden chemicals and de-icing salts.

## 16 TROUBLESHOOTING

Problem	Possible cause	Solution
The machine does not start.	The poles are not assembled correctly.	Assemble the poles according to the instructions.
	The lock-out button and trigger are not depressed at the same time.	<ol style="list-style-type: none"> <li>1. Push and hold the lock-out button</li> <li>2. While you hold the lock-out button, pull the trigger.</li> <li>3. Release the lock-out button to start the machine.</li> </ol>
The bar and chain gets hot and smokes.	Oil tank is empty.	Fill the oil tank.
	The discharge port is blocked.	<ol style="list-style-type: none"> <li>1. Remove from power supply.</li> <li>2. Remove dirt from the discharge port.</li> </ol>
	Inlet opening of inner oil tank is blocked.	<ol style="list-style-type: none"> <li>1. Clean the oil tank.</li> <li>2. Fill with clean bar and chain lubricant.</li> </ol>
	The sprocket is stuck and clogged with debris.	<ol style="list-style-type: none"> <li>1. Clean the sprocket.</li> <li>2. Fill with clean bar and chain lubricant.</li> </ol>
The bar and chain gets too hot and can not cut.	The chain tension is too tight or too loose.	Refer to Adjust the Chain Tension in the manual.
	The chain is dull	Sharpen or replace the chain.
	The chain is put on backwards.	Take out the chain and turn it in the right direction.



Problem	Possible cause	Solution
The motor runs, but the chain does not cut correctly, or the motor stops after around 3 seconds.	When you use the machine under load, it stops.	1. Release the trigger. 2. Start the machine again.
	The chain is not lubricated.	Lubricate the chain to decrease the friction.

## 17 TECHNICAL DATA

Motor	120V, 60Hz, 7A
No load speed	5000 - 5500 RPM
Guide bar length	10" (254 mm)
Chain pitch	3/8" LP (9.5 mm)
Chain gauge	.050" (1.3 mm)
Drive links	40
Chain oil capacity	80 ml
Weight	10.4 lbs (4.7 kg)
Chain	90PX040X/91PJ040X
Guide bar	140MLEA041/ 100NDEA041

## 18 LIMITED WARRANTY



Greenworks hereby warrants this product, to the original purchaser with proof of purchase, for a period of three (3) years against defects in materials, parts or workmanship. Greenworks, at its own discretion will repair or replace any and all parts found to be defective, through normal use, free of charge to the customer. This warranty is valid only for units which have been used for personal use that have not been hired or rented for industrial/commercial use, and that have been maintained in accordance with the instructions in the owners' manual supplied with the product from new.

### ITEMS NOT COVERED BY WARRANTY:

1. Any part that has become inoperative due to misuse, commercial use, abuse, neglect, accident, improper maintenance, or alteration; or
2. The unit, if it has not been operated and/or maintained in accordance with the owner's manual; or
3. Normal wear, except as noted below;

4. Routine maintenance items such as lubricants, blade sharpening;
5. Normal deterioration of the exterior finish due to use or exposure.

### HELPLINE:

Warranty service is available by calling our toll-free helpline, at 1-888-909-6757.

### TRANSPORTATION CHARGES:

Transportation charges for the movement of any power equipment unit or attachment are the responsibility of the purchaser. It is the purchaser's responsibility to pay transportation charges for any part submitted for replacement under this warranty unless such return is requested in writing by Greenworks.

#### USA address:

Greenworks Tools  
P.O. Box 1238  
Mooresville, NC 28115

#### Canadian address:

Greenworks Tools Canada Inc.  
1110 Stellar Drive Unit 102  
Newmarket, ON, L3Y 7B7

## 19 EXPLODED VIEW

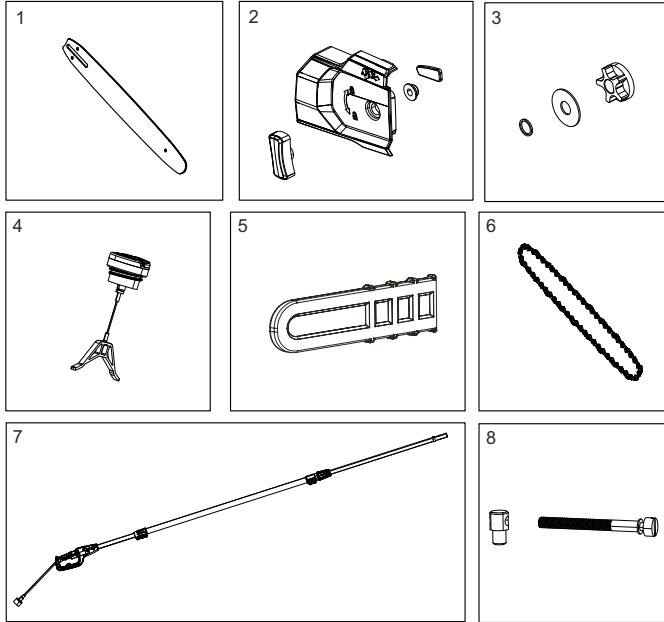

No .	Part No.	Qty	Description	No .	Part No.	Qty	Description
1	R0201648-00	1	Bar	5	RB34114155V1	1	Scabbard
2	R0201649-00	1	Side Cover Assembly	6	R0201652-00	1	Chain
3	R0201650-00	1	Sprocket Kit	7	R0201653-00	1	Polesaw Handle Assembly
4	R0201651-00	1	Oil Cap Assembly	8	R0200050-00	1	Tension Block Assembly

<b>1</b>	<b>Description.....</b>	<b>19</b>			
1.1	But.....	19	12.3	Assemblage du guide-chaîne et de la chaîne... 25	
1.2	Aperçu.....	19	12.4	Raccorder les pôles.....	26
<b>2</b>	<b>Avertissements généraux de sécurité des outils électriques.....</b>	<b>19</b>	12.5	Ajustez la longueur de la scie à long manche..	26
2.1	Sécurité de la zone de travail.....	19	12.6	Convertir la tronçonneuse en scie à long manche.....	26
2.2	Sécurité électrique.....	19	12.7	Convertir la scie à long manche en tronçonneuse.....	27
2.3	Sécurité des personnes.....	20	12.8	Préparation de la coupe.....	27
2.4	Utilisation et entretien des outils électriques..	20	<b>13</b>	<b>Utilisation.....</b>	<b>27</b>
2.5	Service.....	20	13.1	Examinez la lubrification de la chaîne.....	27
<b>3</b>	<b>Règles générales de sécurité.....</b>	<b>20</b>	13.2	Démarrez la machine.....	27
<b>4</b>	<b>Avertissements de sécurité de la scie à long manche.....</b>	<b>21</b>	13.3	Arrêtez la machine.....	27
<b>5</b>	<b>Avertissements de sécurité de la tronçonneuse.....</b>	<b>22</b>	13.4	Abatte un arbre.....	27
<b>6</b>	<b>Prévention des rebonds.....</b>	<b>22</b>	13.5	Ébrancher un arbre.....	28
<b>7</b>	<b>Symboles figurant sur la machine.....</b>	<b>23</b>	13.6	Tronçonner une bûche.....	28
<b>8</b>	<b>Niveaux de risques.....</b>	<b>23</b>	13.7	Ébranchage d'un arbre.....	29
<b>9</b>	<b>Double isolation.....</b>	<b>23</b>	13.8	Branches d'arbres.....	29
<b>10</b>	<b>Rallonges électriques.....</b>	<b>23</b>	<b>14</b>	<b>Entretien.....</b>	<b>29</b>
<b>11</b>	<b>Proposition 65.....</b>	<b>25</b>	14.1	Réglez la tension de la chaîne.....	30
<b>12</b>	<b>Installation.....</b>	<b>25</b>	14.2	Affûtez les dents.....	30
12.1	Déballez la machine.....	25	14.3	Entretien du guide-chaîne.....	31
12.2	Ajoutez le lubrifiant de guide-chaîne et chaîne.....	25	<b>15</b>	<b>Transport et entreposage.....</b>	<b>31</b>
			<b>16</b>	<b>Dépannage.....</b>	<b>31</b>
			<b>17</b>	<b>Données techniques.....</b>	<b>32</b>
			<b>18</b>	<b>Garantie limitée.....</b>	<b>32</b>
			<b>19</b>	<b>Vue éclatées.....</b>	<b>33</b>

## 1 DESCRIPTION

### 1.1 BUT

Ce produit est un outil de coupe monté sur un poteau pour permettre à l'opérateur de couper les branches des arbres debout. Il n'est pas destiné à être utilisé comme une scie à chaîne ordinaire.

Cet appareil n'est pas destiné à être utilisé par des personnes ayant une compréhension réduite ou un manque d'expérience et de connaissances, à moins qu'elles n'aient reçu une supervision ou des instructions concernant son utilisation par une personne responsable de leur sécurité.

Ne laissez jamais un enfant utiliser ce produit.

Ne laissez jamais un adulte utiliser cet équipement sans avoir reçu des instructions adéquates pour le faire.

Les enfants doivent être surveillés pour s'assurer qu'ils ne jouent pas avec l'appareil.

### 1.2 APERÇU

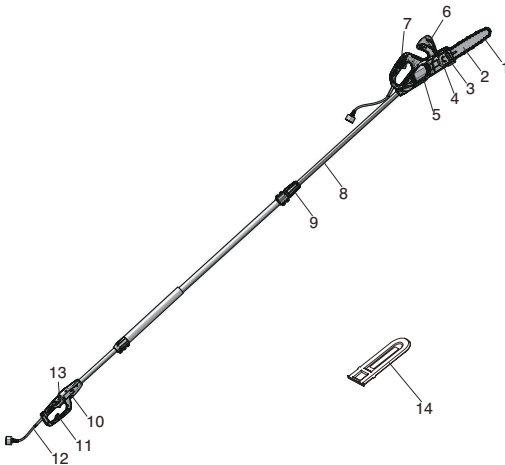

- |                              |                                    |
|------------------------------|------------------------------------|
| 1 Chaîne                     | 8 Arbre télescopique               |
| 2 Guide                      | 9 Collet                           |
| 3 Bouton du couvre-chaîne    | 10 Poignée arrière                 |
| 4 Couvre-chaîne              | 11 Dispositif de retenue du cordon |
| 5 Tête de scie à long manche | 12 Alimentation électrique         |
| 6 Protège-main               | 13 Gâchette                        |
| 7 Poignée arrière            | 14 Fourreau                        |

## 2 AVERTISSEMENTS GÉNÉRAUX DE SÉCURITÉ DES OUTILS ÉLECTRIQUES

### ▲ AVERTISSEMENT

Lisez tous les avertissements de sécurité et toutes les instructions. *Le non-respect de ces avertissements et de ces instructions peut entraîner un choc électrique, un incendie et/ou des blessures graves.*

Conservez tous les avertissements et instructions pour référence ultérieure.

Le terme « outil électrique » dans les avertissements se réfère à votre outil électrique alimenté (cordés) par secteur.

### 2.1 SÉCURITÉ DE LA ZONE DE TRAVAIL

- **Gardez la zone de travail propre et bien éclairée.** *Les endroits encombrés ou sombres favorisent les accidents.*
- **N'utilisez pas les outils électriques dans des environnements explosifs, par exemple en présence de liquides, gaz ou poussières inflammables.** *La mise en marche des outils électriques crée des étincelles qui peuvent enflammer la poussière ou les vapeurs.*
- **Tenez les enfants et les curieux à l'écart lorsque vous utilisez un outil électrique.** *Les distractions peuvent vous faire perdre le contrôle.*

### 2.2 SÉCURITÉ ÉLECTRIQUE

- **Les prises de l'outil électrique doivent être compatibles avec la prise de courant. Ne modifiez jamais la prise d'aucune façon. N'utilisez pas d'adaptateur de prise avec des outils à prise de terre.** *Des prises non modifiées et leurs prises de courant respectives réduisent le risque de choc électrique.*
- **Évitez que le corps n'entre en contact avec des surfaces mises à la terre comme les tuyaux, les radiateurs, les cuisinières et les réfrigérateurs.** *Il y a un risque accru de choc électrique si votre corps est en contact avec la terre.*
- **N'exposez pas les outils électriques à des conditions humides ou mouillées.** *L'eau qui pénètre dans un outil électrique augmente le risque de choc électrique.*
- **N'abusez pas du cordon. N'utilisez jamais le câble pour porter, tirer ou débrancher l'outil. Éloignez le cordon de la chaleur, de l'huile et des bords tranchants ou des pièces mobiles.** *Les cordons endommagés augmentent le risque d'un choc électrique.*
- **Lorsque vous utilisez un outil électrique en extérieur, utilisez une rallonge de câble adaptée à l'usage en extérieur. Utiliser un câble adapté à un usage en extérieur réduit le risque de choc électrique.**
- **Si vous ne pouvez éviter d'utiliser l'outil dans un environnement humide, utilisez une alimentation**

protégée à courant différentiel. *Le respect de cette règle réduira le risque de chocs électriques.*

## 2.3 SÉCURITÉS DES PERSONNES

- **Restez vigilant, soyez attentif à ce que vous faites et faites preuve de bon sens lorsque vous utilisez un outil électrique. N'utilisez pas l'appareil lorsque vous êtes fatigué, sous l'emprise de l'alcool ou de drogues ou après avoir pris des médicaments.** *Un simple moment d'inattention lors de l'utilisation d'un outil électrique peut provoquer des blessures corporelles graves.*
- **Utilisez des équipements de protection individuelle. Portez toujours des lunettes de protection.** *L'utilisation d'équipements de protection adaptés aux conditions de travail (masque anti-poussières, chaussures de sécurité antidérapantes, casque et protections auditives etc.) permet de réduire les risques de blessures corporelles.*
- **Évitez tout démarrage accidentel. Assurez-vous que l'interrupteur est en position d'arrêt avant de brancher à la source d'alimentation et/ou le bloc-batterie et quand vous soulevez ou transportez l'appareil.** *Transporter un outil électrique avec un doigt sur l'interrupteur ou le brancher sur une alimentation électrique alors que son interrupteur est en position marche favorise les accidents.*
- **Retirez les clefs de réglage et de serrage avant de mettre l'outil en marche.** *Une clef de réglage ou de serrage restée sur une pièce en rotation de l'outil électrique peut entraîner des blessures corporelles.*
- **Ne vous penchez pas trop en avant. Gardez un bon équilibre en tout temps.** *Ceci permet un meilleur contrôle de l'outil électrique dans des situations inattendues.*
- **Habillez-vous correctement. Ne portez pas de vêtements amples ou de bijoux. Veillez à ne pas approcher vos cheveux, vos vêtements et vos gants des pièces en mouvement.** *Les vêtements amples, les bijoux et les cheveux longs peuvent se prendre dans les pièces en mouvement.*
- **Si un appareil est conçu pour être utilisé avec des dispositifs d'extraction et de récupération des poussières, veillez à ce que ces dispositifs soient bien raccordés et correctement utilisés.** *L'utilisation de dispositifs de récupération des poussières permet de réduire les risques liés aux poussières.*
- **Ne laissez pas l'habitude des fréquentes utilisations vous faire oublier et ignorer les principes de sécurité.** *Une action négligente peut provoquer de graves blessures en une fraction de seconde.*

## 2.4 UTILISATION ET ENTRETIEN DES OUTILS ÉLECTRIQUES

- **Ne forcez pas l'outil électrique. Utilisez l'outil électrique adapté à votre application.** *L'outil électrique approprié fera mieux le travail et sera plus sécuritaire au rythme pour lequel il a été conçu.*

- **N'utilisez pas l'outil électrique si l'interrupteur ne le met pas en marche ou à l'arrêt.** *Tout outil électrique qui ne peut pas être contrôlé avec l'interrupteur est dangereux et doit être réparé.*
- **Débranchez la prise de la source d'alimentation et/ou du bloc-batterie avant d'effectuer des réglages, de changer des accessoires ou de ranger l'outil électrique.** *De telles mesures de sécurité préventives réduisent le risque de démarrage accidentel de l'outil électrique.*
- **Rangez les outils électriques inutilisés hors de portée des enfants et ne laissez pas des personnes qui se sont familiarisées avec l'outil électrique ou ces instructions l'utiliser.** *Les outils électriques sont dangereux entre les mains des utilisateurs non formés.*
- **Entretenez les outils électriques. Vérifiez le désalignement des pièces mobiles ou la fixation des pièces mobiles, la cassure des pièces et toute autre condition qui pourrait affecter le fonctionnement de l'outil électrique. Si il est endommagé, faites réparer l'outil électrique avant de l'utiliser.** *De nombreux accidents sont causés par des outils électriques mal entretenus.*
- **Gardez les outils de coupe propres et tranchants.** *Les outils de coupe bien entretenus avec des bords tranchants sont moins susceptibles de se coincer et sont plus faciles à contrôler.*
- **Utilisez l'outil électrique, les accessoires, les mèches, etc. conformément à ces instructions, en tenant compte des conditions de travail et des travaux à effectuer.** *L'utilisation de l'outil motorisé pour des opérations différentes de celles prévues pourrait entraîner une situation dangereuse.*

## 2.5 SERVICE

- **Faites effectuer l'entretien de votre outil électrique par un réparateur qualifié en n'utilisant que des pièces de rechange identiques.** *Cela garantira le maintien de la sécurité de l'outil électrique.*

## 3 RÈGLES GÉNÉRALES DE SÉCURITÉ

- **Pièces de rechange** – N'utilisez que des pièces de rechange identiques lors de l'entretien.
- **Fiches polarisées** – Pour réduire le risque de décharge électrique, cet appareil est équipé d'une fiche polarisée (une lame est plus large que l'autre), et doit être utilisé avec une rallonge polarisée. La fiche ne s'insère dans la rallonge polarisée que dans un sens. Si la fiche ne rentre pas correctement dans la rallonge, inversez-la. Si la fiche ne s'adapte toujours pas, obtenez une rallonge électrique polarisée appropriée. Une rallonge polarisée nécessitera l'utilisation d'une prise murale polarisée. Cette fiche ne s'insère dans la prise murale polarisée que dans un sens. Si la fiche ne rentre pas correctement dans la prise murale, inversez-la. Si la fiche ne s'insère toujours pas dans la prise, communiquez avec un électricien qualifié pour installer une prise appropriée. Ne modifiez pas la

prise de l'équipement, la prise de courant de la rallonge ou la fiche de la rallonge de quelque façon que ce soit.

- Évitez les environnements dangereux - N'utilisez pas les appareils dans des endroits humides ou mouillés.
- N'utilisez pas sous la pluie.
- Gardez les enfants à l'écart - Tous les visiteurs doivent être tenus à bonne distance de la zone de travail.
- Habillez-vous correctement – Ne portez pas de vêtements amples ou de bijoux. Ils pourraient se coincer dans les pièces en mouvement. Le port de gants en caoutchouc et de chaussures adaptées est recommandé pour travailler à l'extérieur. Portez un couvre-chef protecteur pour contenir les cheveux longs.
- Portez des lunettes de protection : utilisez toujours un masque facial ou un masque anti-poussière si l'opération est poussiéreuse.
- Utilisez le bon appareil : n'utilisez pas l'appareil pour d'autres tâches que celles auxquelles il est destiné.
- Avertissement – Pour réduire le risque de décharge électrique, n'utilisez que des rallonges conçues pour un usage extérieur, comme une rallonge de type SW-A, SOW-A, STW-A, STOW-A, SJW-A, SJOW-A, SJTW-A, ou SJTOW-A.
- Évitez tout démarrage accidentel – Ne transportez pas l'appareil branché avec un doigt sur l'interrupteur. Assurez-vous que l'interrupteur est éteint lorsque vous branchez l'outil.
- N'utilisez pas le cordon à mauvais escient – Ne transportez jamais le produit par le cordon et ne l'arrachez jamais pour le débrancher de la prise. Éloignez le cordon à l'écart de la chaleur, de l'huile et des bords tranchants.
- Ne saisissez pas les lames ou les arêtes de coupe exposées lorsque vous soulevez ou tenez l'appareil.
- Ne forcez pas l'appareil - Il fera mieux le travail et avec moins de risque de blessure à la vitesse pour laquelle il a été conçu.
- Ne vous penchez pas trop, gardez un bon équilibre en tout temps.
- Soyez vigilant – Faites attention à ce que vous faites. Faites appel à votre bon sens. N'utilisez pas la tondeuse lorsque vous êtes fatigué.
- Débranchez la tondeuse à gazon – Débranchez l'appareil de l'alimentation électrique lorsqu'il n'est pas utilisé, avant l'entretien, lors du remplacement des accessoires tels que les lames, etc.
- Entrez les appareils inutilisés à l'intérieur - Lorsqu'ils ne sont pas utilisés, entreposez-les à l'intérieur, dans un endroit sec, surélevé ou verrouillé, hors de la portée des enfants.
- Entretenez l'appareil avec soin - Gardez les bords tranchants et propres pour une meilleure performance et pour réduire les risques de blessures. Suivez les instructions pour lubrifier et changer les accessoires. Inspectez périodiquement le cordon de l'appareil. S'il est endommagé, faites-le réparer par un réparateur agréé. Inspectez périodiquement les rallonges électriques et

remplacez-les si elles sont endommagées. Veillez à ce que les poignées restent propres, sèches et exemptes d'huile et de graisse.

- Vérifier les pièces endommagées – Avant de continuer à utiliser la machine, il convient de vérifier soigneusement une garde protectrice ou toute autre pièce endommagée pour s'assurer qu'il fonctionnera correctement comme prévu. Vérifiez l'alignement des pièces mobiles, la fixation des pièces mobiles, la cassure des pièces, les fixations endommagées et toute autre condition qui pourrait affecter leur fonctionnement. Une garde protectrice ou toute autre pièce endommagée doit être correctement réparée ou remplacée par un centre de service agréé, sauf en cas d'indication contraire dans ce manuel.

## 4 AVERTISSEMENTS DE SÉCURITÉ DE LA SCIE À LONG MANCHE

- Veillez à ce qu'aucune partie du corps ne s'approche de la tronçonneuse. N'enlevez pas le matériau coupé et ne retenez pas le matériau à couper lorsque les lames sont en mouvement. Assurez-vous que l'interrupteur est éteint lorsque vous enlevez le matériel coincé. La tronçonneuse continue de fonctionner alors que l'interrupteur est éteint. Un simple moment d'inattention lors de l'utilisation de la tête de scie peut provoquer des blessures corporelles graves.
- Portez la tronçonneuse en la tenant par la poignée, lorsque qu'elle était bien éteinte. Remettez toujours le couvercle du guide-chaîne avant de transporter ou de ranger la tronçonneuse. Une manipulation correcte de la tête de scie réduira les risques de blessures corporelles causées par la chaîne de la tronçonneuse.
- Tenez toujours la tronçonneuse par ses poignées isolantes parce que la lame peut à tout moment entrer en contact avec un fil électrique caché ou sa propre rallonge. Si une tronçonneuse entre en contact avec un fil électrique sous tension, les parties métalliques non carénées de l'outil peuvent se retrouver sous tension et l'opérateur risque d'être électrocuté.
- Tenez le câble éloigné de la zone de coupe. Pendant le fonctionnement, le câble peut être caché dans des arbustes et peut être coupé accidentellement par la chaîne de la scie.
- N'utilisez pas la scie à long manche par mauvais temps, surtout s'il y a un risque de foudre. Cela diminue le risque d'être frappé par la foudre.
- Pour réduire le risque d'électrocution, ne jamais utiliser à proximité d'une ligne électrique. Tout contact avec des lignes électriques ou toute utilisation à proximité de celles-ci peut provoquer des blessures graves ou un choc électrique pouvant entraîner la mort.
- Utilisez toujours les deux mains lorsque vous utilisez la scie à long manche. Tenez la scie à deux mains pour éviter toute perte de contrôle.

- Utilisez toujours une protection de la tête lorsque vous utilisez la scie à poteaux au-dessus de votre tête. La chute de débris peut causer des blessures graves.

## 5 AVERTISSEMENTS DE SÉCURITÉ DE LA TRONÇONNEUSE

- **Veillez à ce qu'aucune partie du corps ne s'approche de la chaîne lorsque la scie à chaîne est en marche. Avant de démarrer la scie à chaîne, vérifiez que la chaîne n'est en contact avec aucun objet.** *Lors de l'utilisation d'une tronçonneuse, un simple moment d'inattention suffit pour que vos vêtements se prennent dans la chaîne ou qu'une partie de votre corps entre en contact avec celle-ci.*
- **Tenez toujours la tronçonneuse avec la main droite sur la poignée arrière et la main gauche sur la poignée avant.** *Le fait de tenir l'outil avec les mains en position inversée augmente le risque de blessure corporelle et doit donc être évité absolument.*
- **Tenez toujours l'appareil par ses poignées isolantes. La lame peut à tout moment entrer en contact avec un fil électrique caché.** *Si une tronçonneuse entre en contact avec un fil électrique sous tension, les parties métalliques non carénées de l'outil peuvent se retrouver sous tension et l'opérateur risque d'être électrocuté.*
- **Portez des lunettes de sécurité et des protections auditives. Il est recommandé de porter des équipements de protection supplémentaires pour protéger la tête, les mains, les jambes et les pieds.** *Des équipements de protection appropriés permettent de réduire les blessures corporelles pouvant se produire suite à la projection de débris ou à un contact accidentel avec la chaîne.*
- **Une tronçonneuse ne doit pas être utilisée dans un arbre.** *L'utilisation d'une tronçonneuse dans un arbre peut entraîner des blessures corporelles.*
- **L'utilisateur de l'appareil doit toujours être debout sur une surface plane, fixe et stable, et doit toujours garder l'équilibre.** *Les surfaces instables ou glissantes (ex : échelle) risquent de vous faire perdre l'équilibre et le contrôle de la scie à chaîne.*
- **Quand vous coupez une branche sous tension, faites attention à l'effet de rebond.** *Au moment où la tension dans le bois se relâche, la branche risque d'être projetée et de frapper l'opérateur et/ou de lui faire perdre le contrôle de la tronçonneuse.*
- **Faites extrêmement attention quand vous coupez des broussailles ou de jeunes arbres.** *Le matériau fin peut se prendre dans la chaîne de l'outil, puis se rabattre violemment dans votre direction ou vous faire perdre l'équilibre.*
- **Portez la scie à chaîne en la tenant par la poignée avant, à distance de votre corps, et après vous être assuré qu'elle était bien éteinte. Remettez toujours le couvercle du guide-chaîne avant de transporter ou de ranger la tronçonneuse.** *Manipulez la tronçonneuse de*

*manière appropriée afin de réduire les risques de contact accidentel avec la chaîne en rotation.*

- **Suivez les instructions pour lubrifier, tendre la chaîne et changer les accessoires.** *Si la chaîne est mal lubrifiée ou incorrectement tendue, elle peut se casser ou faire augmenter les risques de rebond.*
- **Veillez à ce que les poignées restent propres, sèches et exemptes d'huile et de graisse.** *Les poignées grasses et huileuses sont glissantes et peuvent vous faire perdre le contrôle de l'appareil.*
- **Ne coupez pas d'autre chose que du bois. N'utilisez pas la tronçonneuse pour un travail auquel elle n'est pas destinée.** **Exemples : N'utilisez pas cet appareil pour couper du plastique, des briques ou des matériaux de construction dans d'autres matières que du bois.** *Il est potentiellement dangereux d'utiliser la tronçonneuse pour un autre travail que celui pour lequel elle a été conçue.*

## 6 PRÉVENTION DES REBONDS

Le rebond peut survenir lorsque la chaîne en mouvement entre en contact avec un objet sur la portion supérieure du guide-chaîne, ou lorsque le bois se rétracte et coince la chaîne dans l'entaille.

Ceci entraîne un rebond, une réaction soudaine de la scie qui fait rebondir le guide-chaîne vers le haut et vers l'arrière, en direction de l'utilisateur.

Si la chaîne de la scie est coincée sur le dessus du guide-chaîne, ce dernier peut être dirigé rapidement vers l'utilisateur.

L'une ou l'autre de ces réactions peut entraîner une perte de contrôle de la tronçonneuse, ce qui peut provoquer des blessures graves. Ne vous fiez pas exclusivement aux dispositifs de sécurité inclus avec votre scie. À titre d'utilisateur de la scie à chaîne, vous devez prendre plusieurs mesures afin d'effectuer votre travail sans vous blesser ni causer d'accident.

Le rebond est le résultat d'une mauvaise utilisation de l'outil et/ou de procédures ou de conditions d'utilisation incorrectes et peut être évité en prenant les précautions appropriées comme indiqué ci-dessous :

- **Tenez fermement la scie à deux mains, les pouces et les doigts encerclant les poignées, et placez votre corps et vos bras de façon à résister aux forces de rebond.**

L'utilisateur peut contrôler les forces de rebond s'il prend des précautions appropriées. Ne lâchez pas la scie à chaîne.

- **Ne vous étirez pas pour étendre votre portée et ne coupez pas au-dessus des épaules.** Cette mesure aide à prévenir le contact accidentel de l'extrémité et offre une meilleure maîtrise de la scie à chaîne dans des situations inattendues.
- **Utilisez uniquement les guide-chaînes et les chaînes de remplacement précisés par le fabricant.** Les mauvais

guide-chaînes et chaînes de remplacement pourraient causer un bris de la scie ou des rebonds.

- **Suivez les instructions du fabricant pour l'affûtage et l'entretien de la tronçonneuse.** Réduire la hauteur du guide de profondeur peut augmenter les rebonds.



## 7 SYMBOLES FIGURANT SUR LA MACHINE

Certains des symboles suivants peuvent être utilisés sur ce produit. Veuillez les étudier et apprendre leur signification. Une bonne interprétation de ces symboles vous permettra de mieux utiliser le produit et de manière plus sécuritaire.

Symbole	Explication
	Courant continu - Type ou caractéristique du courant.
	Précautions destinées à assurer la sécurité.
	Lisez et comprenez toutes les instructions avant d'utiliser cette machine, et suivez tous les avertissements et les consignes de sécurité.
	Portez des lunettes enveloppantes et un casque anti-bruit.
	Ne pas exposer la machine à la pluie ou à l'humidité.
	Évitez le contact avec la pointe du guide-chaîne.
	Tenez toujours la tronçonneuse à deux mains.
	DANGER ! Attention aux rebonds.
	Portez des gants antidérapants et résistants.
	Conception à double isolation.
	Retirez immédiatement la fiche du secteur si le câble est endommagé ou coupé.
	DANGER ! Risque d'électrocution ! Tenez tous les curieux à une distance d'au moins 15 m.
	Portez une protection des yeux, des oreilles et de la tête.

## 8 NIVEAUX DE RISQUES

Les termes de mise en garde suivants et leur signification ont pour but d'expliquer les niveaux de risques associés à l'utilisation de ce produit.

SYMBOLE	SIGNAL	SIGNIFICATION
	DANGER	Indique une situation dangereuse imminente qui, si elle n'est pas évitée, peut entraîner la mort ou des blessures graves.
	AVERTISSEMENT	Indique une situation potentiellement dangereuse qui, si elle n'est pas évitée, peut entraîner la mort ou des blessures graves.
	MISE EN GARDE	Indique une situation potentiellement dangereuse qui, si elle n'est pas évitée, pourrait causer des blessures mineures ou modérées.
	MISE EN GARDE	(Sans symbole d'alerte de sécurité) Indique une situation pouvant entraîner des dommages matériels.

## 9 DOUBLE ISOLATION

La double isolation est un concept de sécurité pour les outils électriques, ce qui élimine le besoin d'un cordon d'alimentation à trois fils mis à la terre. Toutes les pièces métalliques exposées sont isolées des composants métalliques internes du moteur avec une protection de l'isolation. Les outils à double isolation ne nécessitent pas de mise à terre.

### ▲ AVERTISSEMENT

Le système à double isolation est destiné à protéger l'utilisateur contre les chocs résultant d'une rupture de l'isolation interne de l'outil. Respectez toutes les mesures de sécurité normales pour éviter les chocs électriques.

### i REMARQUE

L'entretien d'un appareil à double isolation nécessite un soin extrême et une connaissance approfondie du système, et ne doit être effectué que par un technicien qualifié. Pour l'entretien, nous vous suggérons de retourner l'outil à votre centre de service autorisé le plus proche pour réparation. Utilisez toujours des pièces de rechange d'origine de l'usine lors de l'entretien.

## 10 RALLONGES ÉLECTRIQUES

Lorsque vous utilisez un outil électrique à une distance considérable d'une source d'alimentation, assurez-vous



d'utiliser une rallonge électrique capable de supporter le courant que le produit consommera. Un cordon d'alimentation trop petit provoquera une chute de la tension secteur, ce qui entraînera une surchauffe et une perte de puissance. Utilisez le tableau pour déterminer la taille minimale de fil requise pour une rallonge électrique. Seuls les cordons à gaine ronde homologués par les Underwriter's Laboratories (UL) doivent être utilisés.

Lorsque vous travaillez à l'extérieur avec un produit, utilisez une rallonge électrique conçue pour un usage extérieur. Ce type de cordon est désigné par la mention « W-A » ou « W » sur la gaine du cordon. Avant d'utiliser une rallonge électrique, vérifiez qu'il n'y a pas de fils détachés ou exposés et qu'il n'y a pas d'isolant coupé ou usé.

### JAUGE MINIMALE POUR RALLONGES (AWG) (EN CAS D'UTILISATION DE 120 V UNIQUEMENT)

Intensité nominale		Longueur totale du cordon en mètres (pieds)			
Plus de	Pas plus de	7,6 m (25')	15 m (50')	30,4 m (100')	45,7 m (150')
0	6	18	16	16	14
6	10	18	16	14	12
10	12	16	16	14	12
12	16	14	12	Pas recommandé	

Rallonge électrique – Assurez-vous que votre rallonge est en bon état. Lorsque vous utilisez une rallonge électrique, assurez-vous d'en utiliser une assez lourde pour supporter le courant que votre produit consommera. Un cordon d'alimentation trop petit provoquera une chute de la tension secteur, ce qui entraînera une perte de puissance et une surchauffe. Le tableau indique la taille correcte à utiliser en fonction de la longueur du cordon et de l'intensité nominale de la plaque signalétique. En cas de doute, utilisez la jauge d'une épaisseur supérieure suivante. Plus le numéro de calibre est petit, plus le cordon est épais. Pour réduire le risque de débranchement du cordon de l'appareil de la rallonge pendant le fonctionnement :

1. Faites le nœud comme indiqué sur la figure A. ou
2. Utilisez l'une des sangles de retenue ou l'un des connecteurs du réceptacle de la fiche.

### PROCÉDÉ POUR SÉCURISER LA RALLONGE ÉLECTRIQUE

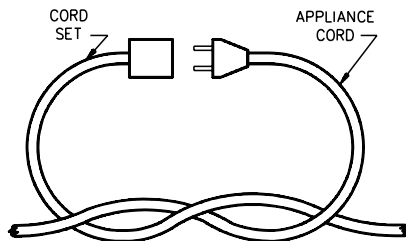

(A) THE CORD AS SHOWN

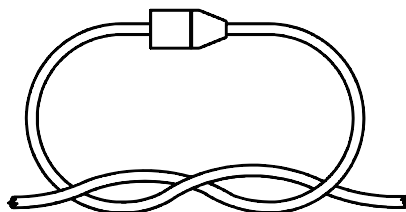

(B) CONNECT PLUG AND RECEPTACLE

#### ▲ AVERTISSEMENT

Gardez la rallonge électrique à l'écart de la zone de travail. Placez le cordon de manière à ce qu'il ne se coince pas dans le bois, les outils ou d'autres obstructions lorsque vous travaillez avec un outil électrique. Le non-respect de cette consigne peut entraîner des blessures corporelles.

#### ▲ AVERTISSEMENT

Vérifiez les rallonges électriques avant chaque utilisation. S'il est endommagé, remplacez-le immédiatement. N'utilisez jamais l'appareil si le cordon d'alimentation est endommagé, car tout contact avec la zone endommagée pourrait provoquer un choc électrique et entraîner des blessures graves.

## 11 PROPOSITION 65

### ▲ AVERTISSEMENT

Ce produit contient un produit chimique connu dans l'état de Californie comme étant une cause de cancer, de malformations congénitales ou d'autres problèmes de reproduction. Certaines poussières produites par le ponçage mécanique, le sciage, le meulage, le perçage et d'autres activités de construction contiennent des produits chimiques connus pour causer le cancer, des malformations congénitales ou d'autres problèmes de reproduction. Voici quelques exemples de ces produits chimiques :

- Plomb provenant de peintures à base de plomb;
- Silice cristalline provenant de briques, de ciment et d'autres produits de maçonnerie;
- Arsenic et chrome provenant de bois traité chimiquement.

Votre risque d'exposition à ces produits chimiques varie selon la fréquence à laquelle vous faites ce type de travail. Pour réduire votre exposition à ces produits chimiques, travaillez dans un endroit bien ventilé et utilisez un équipement de sécurité approuvé, comme des masques anti-poussière spécialement conçus pour filtrer les particules microscopiques.

Conservez ces instructions

## 12 INSTALLATION

### 12.1 DÉBALLEZ LA MACHINE

#### ▲ AVERTISSEMENT

Assurez-vous d'assembler correctement la machine avant de l'utiliser.

#### ▲ AVERTISSEMENT

- Si les pièces sont endommagées, n'utilisez pas la machine.
- Si vous n'avez pas toutes les pièces, n'utilisez pas la machine.
- Si les pièces sont endommagées ou manquantes, communiquez avec le centre de service.

1. Ouvrez l'emballage.
2. Lisez la documentation contenue dans la boîte.
3. Retirez toutes les pièces non assemblées de la boîte.
4. Retirez la machine de sa boîte.
5. Jetez la boîte et l'emballage en respectant les règlements locaux.

### 12.2 AJOUTEZ LE LUBRIFIANT DE GUIDE-CHAÎNE ET CHAÎNE

Vérifiez la quantité d'huile dans la machine. Si le niveau de lubrifiant est bas, ajoutez le lubrifiant du guide-chaîne et chaîne comme suit.

#### i IMPORTANT

Utilisez du lubrifiant pour guide-chaîne et chaîne qui ne convient qu'aux chaînes et aux huileurs de chaîne.

#### i REMARQUE

La machine sort de l'usine sans lubrifiant pour le guide-chaîne et la chaîne.

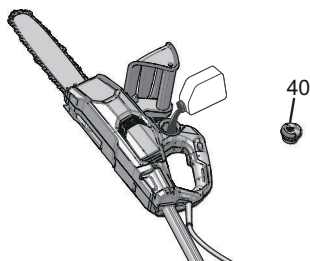

1. Desserrez et retirez le bouchon (40) du réservoir d'huile.
2. Versez de l'huile dans le réservoir d'huile.
3. Surveillez l'indicateur d'huile pour vous assurer qu'il n'y a pas de saleté dans le réservoir d'huile pendant que vous ajoutez l'huile.
4. Placez le capuchon d'huile.
5. Serrez le capuchon d'huile.
6. La durée de vie du réservoir d'huile est d'environ 20 à 40 minutes.

#### i IMPORTANT

N'utilisez pas une huile sale, usagée ou contaminée. Le guide ou la chaîne peut être endommagé.

### 12.3 ASSEMBLAGE DU GUIDE-CHAÎNE ET DE LA CHAÎNE

1. Dévissez le couvre-chaîne (3) en effectuant un tour complet dans le sens contraire des aiguilles d'une montre.
2. Retirez le couvre-chaîne (4).

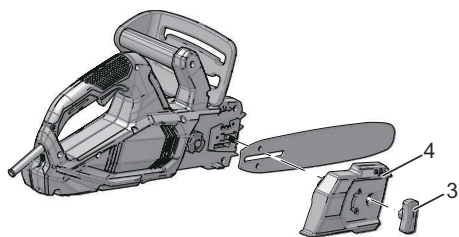

- Placez les maillons d'entraînement de la chaîne (21) dans la rainure du guide-chaîne (20).
- Placez les dents de la chaîne (22) dans le sens de la marche de la chaîne.
- Mettez la chaîne en place et assurez-vous que la boucle est derrière le guide-chaîne.

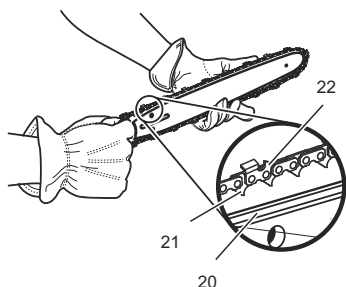

- Maintenez la chaîne en place et le guide-chaîne.
- Placez la boucle de la chaîne autour du pignon (17).
- Assurez-vous que le trou de la goupille de tension (19) de la chaîne sur le guide-chaîne s'ajuste correctement avec le boulon (18).

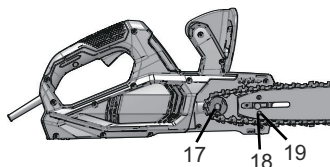

- Installez le couvre-chaîne.
- Serrez la chaîne. Reportez-vous à la section *Réglage de la tension de la chaîne*.
- Serrez le bouton du couvre-chaîne lorsque la chaîne est bien tendue.

## **i** REMARQUE

Si vous démarrez la tronçonneuse avec une nouvelle chaîne, faites un test pendant 2-3 minutes. Les chaînes neuves ont tendance à s'étirer après la première utilisation. Vérifiez fréquemment la tension de la chaîne et ajustez-la au besoin.

## 12.4 RACCORDER LES PÔLES

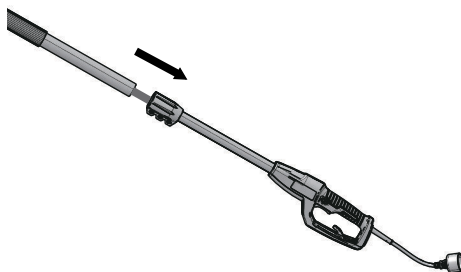

- Insérez le pôle intermédiaire dans la poignée arrière.
- Serrer les vis avec un tournevis (non inclus).

## 12.5 AJUSTEZ LA LONGUEUR DE LA SCIE À LONG MANCHE

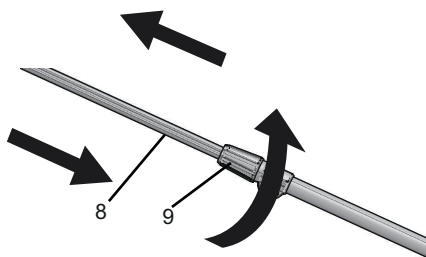

- Desserrer le collier (9) en le tournant dans le sens antihoraire.
- Tirez/poussez l'arbre télescopique (8) pour régler la longueur de la scie à long manche.
- Tournez le collier dans le sens des aiguilles d'une montre pour le serrer.

## 12.6 CONVERTIR LA TRONÇONNEUSE EN SCIE À LONG MANCHE

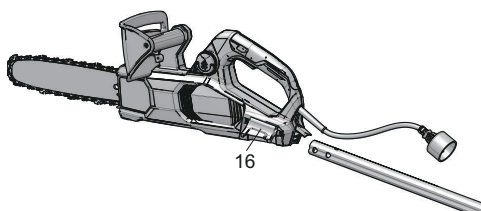

- Soulevez le loquet de dégagement rapide (16) et le couvrez au bas de la tronçonneuse.
- Insérez l'arbre télescopique dans la tronçonneuse.

## 12.7 CONVERTIR LA SCIE À LONG MANCHE EN TRONÇONNEUSE

1. Soulevez le loquet de dégagement rapide (16) et le couvercle au bas de la tronçonneuse.
2. Tirez pour retirer l'arbre télescopique de la tronçonneuse.

## 12.8 PRÉPARATION DE LA COUPE

Avant de commencer à couper, assurez-vous de ce qui suit

- Portez des gants résistants pour assurer une prise et une protection maximales.
- Maintenez une bonne prise sur la machine pendant le fonctionnement.
  - Utilisez votre poignée droite sur la poignée arrière et votre poignée gauche sur le manche du bâton.
  - Gardez votre corps à gauche de la ligne de chaîne.
  - N'utilisez jamais une prise gauchère (mains inversées) ou une position qui place le bras ou le corps en travers de la ligne de chaîne.
- Ne vous tenez jamais directement sous la branche d'arbre que vous coupez.
- Vérifiez périodiquement le serrage des colliers pendant le fonctionnement.

## 13 UTILISATION

### ▲ AVERTISSEMENT

Avant de brancher votre appareil, vérifiez si la tension et la fréquence du secteur, comme indiqué sur l'étiquette de spécification, correspondent à votre alimentation électrique.

### ▲ AVERTISSEMENT

Avant de commencer, vérifiez si le câble de raccordement au secteur et la rallonge sont endommagés. Utilisez uniquement les câbles de raccordement au secteur et les rallonges en bon état.

### i IMPORTANT

Examinez la tension de la chaîne avant chaque utilisation.

Il est recommandé d'utiliser le cordon d'alimentation dans la poignée arrière pour éviter toute déconnexion accidentelle de l'alimentation électrique.

## 13.1 EXAMINEZ LA LUBRIFICATION DE LA CHAÎNE

### i REMARQUE

N'utilisez pas la machine sans quantité suffisante de lubrifiant de chaîne.

1. Vérifiez le niveau de lubrifiant de la machine à partir de l'indicateur d'huile.

2. Ajoutez le lubrifiant au besoin.

## 13.2 DÉMARREZ LA MACHINE

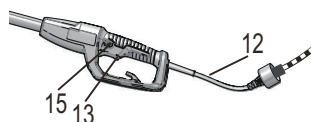
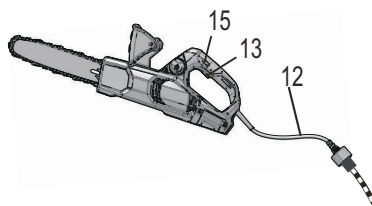

1. Appuyez sur le bouton de verrouillage (15).
2. Appuyez sur la gâchette (13) pendant que vous maintenez le bouton de verrouillage de sécurité enfoncé.
3. Relâchez sur le bouton de verrouillage.

## 13.3 ARRÊTEZ LA MACHINE

1. Lâchez la gâchette pour arrêter la machine.

## 13.4 ABATTRE UN ARBRE

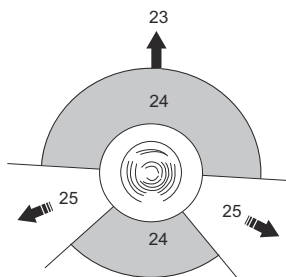

Recommandation : un utilisateur débutant doit, à tout le moins, couper des bûches sur un chevalet de sciage ou un appui.

Avant de commencer à couper un arbre, assurez-vous de ce qui suit

- La distance minimale entre les zones de tronçonnage et d'abattage est de deux fois la hauteur de l'arbre.
- L'opération ne doit pas
  - Causer des blessures corporelles.
  - Frapper les lignes des services publics. Si l'arbre touche les lignes des services publics, avertissez immédiatement la compagnie de services publics.

- Causer des pertes matérielles.
- L'utilisateur ne se trouve pas dans la zone dangereuse (24), par exemple, du côté descendant de la zone.
- Les chemins de retraite (25) qui s'étendent en arrière et en diagonale derrière la direction d'abattage (23) sont dégagés. La direction de chute est contrôlé par
  - L'inclinaison naturelle de l'arbre.
  - L'emplacement des plus grandes branches.
  - La direction du vent.
- Assurez-vous qu'il n'y a pas de saleté, de pierres, d'écorce détachée, de clous et d'agrafes sur l'arbre.

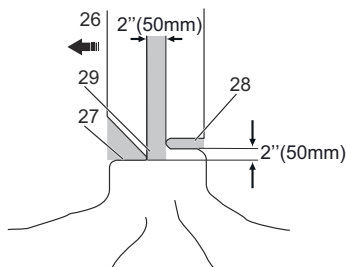

1. **Effectuez une coupe d'entaille à un niveau inférieur (27). Veillez à ce que cette coupe couvre**
  - a) 1/3 du diamètre de l'arbre.
  - b) Perpendiculaire à la direction de la chute.

### ▲ ATTENTION

Le niveau de la coupe d'entaille permet d'éviter le pincement de la tronçonneuse ou du guide-chaîne lorsque vous faites la deuxième entaille.

2. **Effectuez la coupe d'abattage à au moins 50 mm et à un niveau supérieur à la coupe d'entaille. Assurez-vous que cette coupe**
  - a) Est parallèle au niveau de la coupe d'entaille.
  - b) Conserve suffisamment de bois pour devenir une charnière (29) qui empêche l'arbre de se tordre et de s'abattre dans la mauvaise direction.

Lorsque la coupe d'abattage (28) s'approche de la charnière (29), l'arbre tombe. Arrêtez l'abattage si l'arbre

- Ne tombe pas dans la bonne direction ou
  - Se déplace vers l'arrière, ce qui fait que la barre de coupe et la chaîne restent coincés dans la coupe.
3. **Ouvrez la coupe à l'aide d'une cale d'abattage et laissez l'arbre tomber dans la bonne direction.**
  4. **Lorsque l'arbre commence à tomber,**
    - a) Retirez la tronçonneuse de la coupe.
    - b) Arrêtez la machine.
    - c) Déposez la machine.

- d) Éloignez-vous de l'arbre par la voie de retraite (25). Surveillez toujours l'arbre pour voir la direction de la chute, faites attention aux branches aériennes et à vos pieds.

## 13.5 ÉBRANCHER UN ARBRE

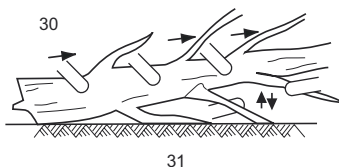

L'ébranchage consiste à enlever les branches d'un arbre tombé.

1. Laissez les grosses branches inférieures qui soutiennent l'arbre afin que ce dernier ne soit pas directement au sol pendant la coupe (31).
2. Coupez les petites branches en une seule coupe (30).
3. Coupez les branches sous tension à partir du bas.
4. Gardez les grosses branches inférieures comme support jusqu'à ce que la bûche soit ébranchée.

## 13.6 TRONÇONNER UNE BÛCHE

Le tronçonnage consiste à couper une bûche en longueur.

### ▲ ATTENTION

Ne laissez pas la tronçonneuse toucher le sol.

Il est important de vous assurer que votre appui est solide et que votre poids est réparti uniformément. Si c'est possible, soulevez la bûche et tenez-la avec des branches, des bûches ou une cale. Respectez les instructions ci-dessous :

33



32

Lorsque la bûche est retenue sur toute sa longueur (32), coupez-la par le haut (33).

36



34

Lorsque la bûche est retenue par une extrémité (34),

1. Coupez la première fois le 1/3 du diamètre à partir du bas (35).
2. Coupez la deuxième fois à partir du haut (36) pour compléter le tronçonnage.

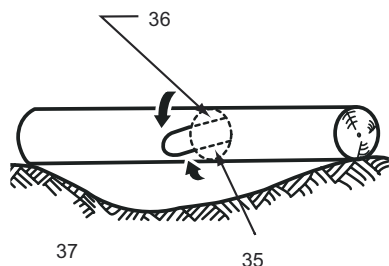

Lorsque la bûche est retenue par les deux extrémités (37),

1. Coupez la première fois le 1/3 du diamètre à partir du haut (36).
2. Coupez la deuxième fois les 2/3 restants à partir du bas pour compléter le tronçonnage (35).

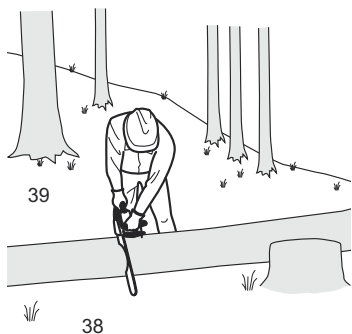

Lorsque la bûche se trouve sur une pente,

1. Mettez-vous du côté élevé.
2. Contrôlez complètement la tronçonneuse.
3. Tenez fermement les poignées de la tronçonneuse.
4. Relâchez la pression de coupure vers la fin de la coupe.

Lorsque le tronçonnage est terminé (38),

1. Attendez que la chaîne s'arrête (39).
2. Assurez-vous que la tronçonneuse est éteinte.
3. Avant de passer à un autre arbre, vérifiez s'il y a des dangers.

## 13.7 ÉBRANCHAGE D'UN ARBRE



### ▲ AVERTISSEMENT

Assurez-vous qu'il n'y a rien ou que personne ne se trouve dans la zone où les branches tombent.

- Tenez-vous du côté opposé à la branche que vous allez couper.
- Commencez à couper les branches les plus hautes.
- Puis coupez les branches inférieures.
- Coupez vers le bas pour éviter le blocage du guide.

## 13.8 BRANCHES D'ARBRES

L'ébranchage consiste à enlever les branches d'un arbre tombé.

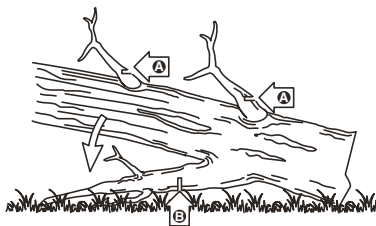

1. Laissez les grosses branches inférieures qui soutiennent l'arbre afin que ce dernier ne soit pas directement au sol pendant la coupe.
2. Coupez les petites branches en une seule coupe.
3. Coupez les branches sous tension à partir du bas.
4. Gardez les grosses branches inférieures comme support jusqu'à ce que la bûche soit ébranchée.

## 14 ENTRETIEN

### ▲ ATTENTION

Évitez que les liquides de freins, l'essence et les matériaux à base de pétrole ne viennent en contact avec les pièces en plastique. Les produits chimiques peuvent endommager le plastique et le rendre inutilisable.

## ▲ ATTENTION

N'utilisez pas de solvants ou de détergents puissants sur le boîtier ou les composants en plastique.

## ▲ AVERTISSEMENT

Débranchez la prise secteur avant l'entretien.

## 14.1 RÉGLEZ LA TENSION DE LA CHAÎNE

### ▲ ATTENTION

Portez des gants de protection si vous touchez la chaîne, le guide-chaîne ou les zones autour de la chaîne.

1. Dévissez le couvre-chaîne en effectuant un tour complet dans le sens contraire des aiguilles d'une montre.

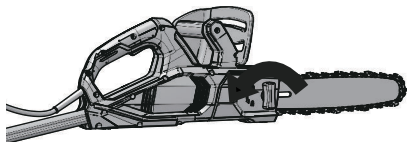

### i REMARQUE

Il n'est pas nécessaire d'enlever le couvre-chaîne pour régler la tension de la chaîne.

2. Tournez la vis de tension de chaîne (41) derrière la barre et tournez la chaîne dans le sens horaire pour augmenter la tension de la chaîne.
3. Tournez la vis de tension de la chaîne dans le sens des aiguilles d'une montre pour réduire la tension de la chaîne.

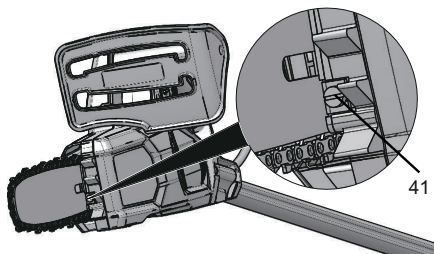

4. Lorsque la chaîne est à la tension voulue, serrez le couvre-chaîne.

## 14.2 AFFUTEZ LES DENTS

Affûtez les couteaux si la chaîne ne s'enfonce pas facilement dans le bois.

### i REMARQUE

Nous recommandons un centre de service qui dispose d'aiguiser de couteaux électrique et qui effectue les travaux d'affûtage importants.

1. Réglage de la tension de la chaîne.

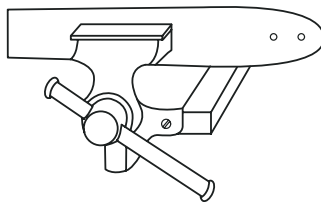

2. Utilisez une lime ronde de 5/32" (4 mm) de diamètre pour affûter les coins coupants.

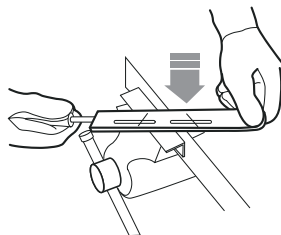

3. Affûtez la plaque supérieure, la plaque latérale et la jauge de profondeur avec une lime plate.

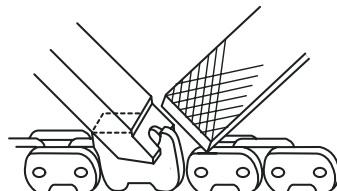
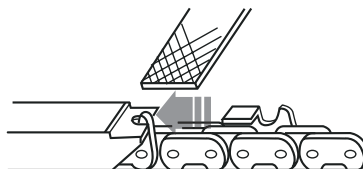

4. Limez tous les couteaux aux angles spécifiés et à la même longueur.

## **i** REMARQUE

Pendant le processus,

- Maintenez la lime à plat avec la surface à affûter.
- Utilisez le point médian de la barre de fichier.
- Utilisez une pression légère mais ferme pour aiguïser la surface.
- Soulevez la lime à chaque coup de retour.
- Affûtez les couteaux d'un côté, puis passez de l'autre côté.

Remplacez la chaîne si :

- La longueur des bords tranchants est inférieure à 5 mm.
- Il y a trop d'espace entre les maillons d'entraînement et les rivets.
- La vitesse de coupage est lente
- Vous affûtez la chaîne plusieurs fois, mais cela n'augmente pas la vitesse de coupe. La chaîne est usée.

## 14.3 ENTRETIEN DU GUIDE-CHAÎNE

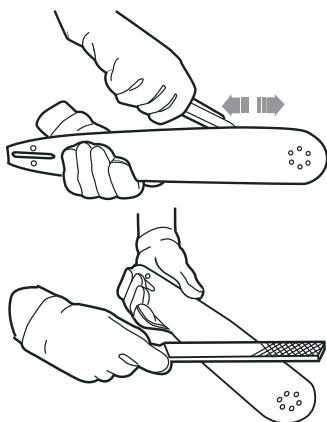

## **i** REMARQUE

Veillez à ce qu'il soit retourné périodiquement pour maintenir une usure symétrique du guide.

1. Lubrifiez les roulements du pignon de renvoi (si présent) avec la seringue (non fournie).
2. Nettoyez la rainure du guide à l'aide du crochet racleur (non fourni).
3. Nettoyez les trous de lubrification.
4. Enlevez les bavures sur les bords et nivelez les dents avec une lime plate.

Remplacez le guide si :

- la rainure n'est pas adaptée à la hauteur des maillons de la chaîne (qui ne doivent jamais toucher le fond).

- l'intérieur du guide-chaîne est usé et fait pencher la chaîne d'un côté.

## 15 TRANSPORT ET ENTREPOSAGE

Avant de déplacer la machine, il faut toujours faire ce qui suit

- Débranchez la prise secteur du connecteur.
- Gardez les mains éloignées du bouton de verrouillage.
- Placez le fourreau sur le guide-chaîne et la chaîne.

Avant de ranger la machine dans l'entreposage, il faut toujours faire ce qui suit

- Débranchez la prise secteur du connecteur.
- Nettoyez la machine de toute matière indésirable.
- Assurez-vous que le lieu d'entreposage
  - n'est pas accessible aux enfants.
  - est loin des agents qui peuvent causer de la corrosion, tels que les produits chimiques de jardin et les sels de déglçage.

## 16 DÉPANNAGE

Problème	Cause possible	Solution
La machine ne démarre pas.	Les manches ne sont pas correctement assemblées.	Assemblez les manches selon les instructions.
	Le bouton de verrouillage et la gâchette ne sont pas enfoncés en même temps.	<ol style="list-style-type: none"> <li>1. Appuyez sur le bouton de verrouillage et maintenez-le enfoncé.</li> <li>2. Pendant que vous appuyez sur le bouton de verrouillage, tirez la gâchette.</li> <li>3. Relâchez le bouton de verrouillage pour démarrer la machine.</li> </ol>



Problème	Cause possible	Solution
Le guide et la chaîne s'échauffent et émettent de la fumée.	Le réservoir d'huile est vide.	Remplissez le réservoir d'huile.
	L'orifice de vidange est bloqué.	<ol style="list-style-type: none"> <li>Débranchez-le de la source d'alimentation.</li> <li>Enlevez la saleté de l'orifice de vidange.</li> </ol>
	L'ouverture d'entrée du réservoir d'huile intérieur est bloquée.	<ol style="list-style-type: none"> <li>Nettoyez le réservoir d'huile.</li> <li>Versez du lubrifiant propre du guide et de la chaîne.</li> </ol>
Le guide et la chaîne se réchauffent excessivement et ne peuvent plus couper.	Le pignon est coincé et obstrué par des débris.	<ol style="list-style-type: none"> <li>Nettoyez le pignon.</li> <li>Versez du lubrifiant propre du guide et de la chaîne.</li> </ol>
	La tension de la chaîne est trop serrée ou trop lâche.	Reportez-vous à la section Réglage de la tension de la chaîne dans le manuel.
	La chaîne est émoussée	Affûtez ou remplacez la chaîne.
Le guide et la chaîne se réchauffent excessivement et ne peuvent plus couper.	La chaîne est montée à l'envers.	Retirez la chaîne et tournez-la dans la bonne direction.
	Le moteur tourne, mais la chaîne ne coupe pas correctement, ou le moteur s'arrête après environ 3 secondes.	<ol style="list-style-type: none"> <li>Relâchez la gâchette.</li> <li>Redémarrez la machine.</li> </ol>
Le moteur tourne, mais la chaîne ne coupe pas correctement, ou le moteur s'arrête après environ 3 secondes.	Lorsque vous utilisez la machine sous charge, elle s'arrête.	<ol style="list-style-type: none"> <li>Relâchez la gâchette.</li> <li>Redémarrez la machine.</li> </ol>
	La chaîne n'est pas lubrifiée.	Lubrifiez la chaîne pour diminuer la friction.

## 17 DONNÉES TECHNIQUES

Moteur	120V, 60Hz, 7A
Vitesse à vide	5000 - 5500 RPM
Longueur du guide-chaîne	10" (254 mm)
Pas de chaîne	3/8" LP (9.5 mm)
Jauge de chaîne	.050" (1.3 mm)
Maillons de la chaîne	40

Capacité d'huile de chaîne	80 ml
Poids	10.4 lbs (4.7 kg)
Chaîne	90PX040X/91PJ040X
Guide-chaîne	140MLEA041/ 100NDEA041

## 18 GARANTIE LIMITÉE



Greenworks garantit par la présente ce produit, à l'acheteur original avec preuve d'achat, pour une période de trois (3) ans contre tout défaut de matériaux, de pièces ou de main-d'œuvre. Greenworks, à sa propre discrétion, réparera ou remplacera toutes les pièces défectueuses, dans des conditions normales d'utilisation, sans frais pour le client. Cette garantie n'est valable que pour les appareils qui ont été utilisés à des fins personnelles, qui n'ont pas été loués à des fins industrielles ou commerciales et qui ont été entretenus conformément aux instructions du manuel du propriétaire fourni avec le produit neuf.

### ARTICLES NON COUVERTS PAR LA GARANTIE :

- Toute pièce qui est devenue inopérante en raison d'une mauvaise utilisation, d'une utilisation commerciale, d'un abus, d'une négligence, d'un accident, d'un entretien inapproprié ou d'une modification ; ou
- L'appareil, s'il n'a pas été utilisé et/ou entretenu conformément au manuel du propriétaire ; ou
- Usure normale, sauf comme indiqué ci-dessous ;
- Articles d'entretien courant tels que lubrifiants, affûtage des lames ;
- Détérioration normale du fini extérieur due à l'utilisation ou à l'exposition.

### ASSISTANCE TÉLÉPHONIQUE :

Le service de garantie est disponible en appelant notre ligne d'assistance téléphonique sans frais, au 1-888-909-6757.

### FRAIS DE TRANSPORT :

Les frais de transport pour le déplacement de tout équipement motorisé ou accessoire sont à la charge de l'acheteur. Il incombe à l'acheteur de payer les frais de transport pour toute pièce retournée pour remplacement en vertu de la présente garantie, à moins qu'un tel retour soit demandé par écrit par Greenworks.

**Adresse aux États-Unis : Adresse au Canada :**

Greenworks Tools	Greenworks Tools Canada Inc.
P.O. Box 1238	1110 Promenade Stellar bureau
	102
Mooresville, NC 28115	Newmarket, ON, L3Y 7B7

## 19 VUE ÉCLATÉES

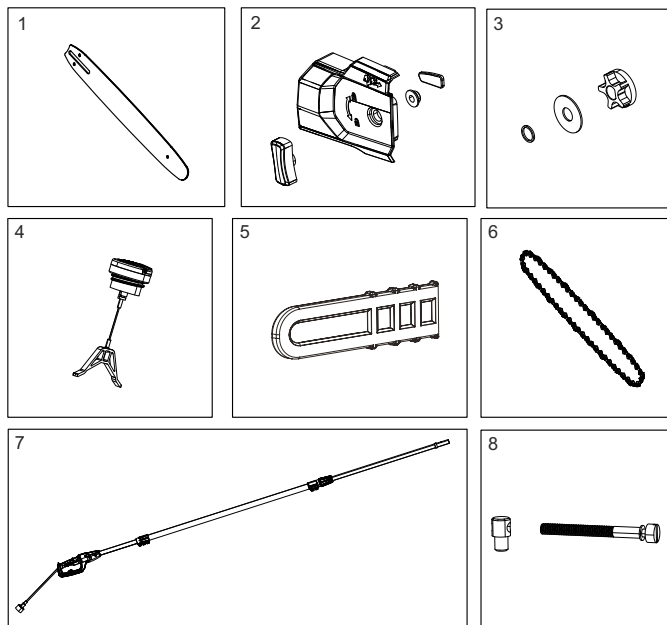

No	No de pièce	Qté	Description	No	No de pièce	Qté	Description
1	R0201648-00	1	Guide	5	RB34114155V1	1	Fourreau
2	R0201649-00	1	Ensemble du couvercle latéral	6	R0201652-00	1	Chaîne
3	R0201650-00	1	Kit pignon	7	R0201653-00	1	Ensemble de la scie à long manche
4	R0201651-00	1	Ensemble du capuchon d'huile	8	R0200050-00	1	Ensemble du bloc de tension

<b>1</b>	<b>Descripción.....</b>	<b>35</b>			
1.1	Finalidad.....	35	12.2	Adición del aceite para barras y cadenas.....	41
1.2	Perspectiva general.....	35	12.3	Montaje de la barra de guía y la cadena.....	41
<b>2</b>	<b>Advertencias generales de seguridad para herramientas eléctricas.....</b>	<b>35</b>	12.4	Conexión de los tubos.....	42
2.1	Seguridad de la zona de trabajo.....	35	12.5	Ajuste de la longitud de la sierra telescópica.....	42
2.2	Seguridad eléctrica.....	35	12.6	Conversión de motosierra a sierra telescópica.....	42
2.3	Seguridad personal.....	36	12.7	Conversión de sierra telescópica a motosierra.....	42
2.4	Utilización y cuidado de herramientas eléctricas.....	36	12.8	Preparativos de corte.....	42
2.5	Servicio.....	36	<b>13</b>	<b>Funcionamiento.....</b>	<b>42</b>
<b>3</b>	<b>Normas generales de seguridad.....</b>	<b>36</b>	13.1	Examen del aceite de la cadena.....	43
<b>4</b>	<b>Advertencias de seguridad para sierras telescópicas.....</b>	<b>37</b>	13.2	Puesta en marcha de la máquina.....	43
<b>5</b>	<b>Advertencias de seguridad para motosierras.....</b>	<b>38</b>	13.3	Detención de la máquina.....	43
<b>6</b>	<b>Prevención del retroceso del operario.....</b>	<b>38</b>	13.4	Tala de un árbol.....	43
<b>7</b>	<b>Símbolos en el producto.....</b>	<b>39</b>	13.5	Desramado de un árbol.....	44
<b>8</b>	<b>Niveles de riesgo.....</b>	<b>39</b>	13.6	Tronzado de un tronco.....	44
<b>9</b>	<b>Doble aislamiento.....</b>	<b>39</b>	13.7	Corte de ramas de un árbol.....	45
<b>10</b>	<b>Cables alargadores.....</b>	<b>39</b>	13.8	Desramado de un árbol.....	45
<b>11</b>	<b>Propuesta 65.....</b>	<b>40</b>	<b>14</b>	<b>Mantenimiento.....</b>	<b>45</b>
<b>12</b>	<b>Instalación.....</b>	<b>41</b>	14.1	Ajuste de la tensión de la cadena.....	45
12.1	Desembalaje de la máquina.....	41	14.2	Afilado de los cortadores.....	46
			14.3	Mantenimiento de la barra de guía.....	46
			<b>15</b>	<b>Transporte y almacenamiento.....</b>	<b>47</b>
			<b>16</b>	<b>Solución de problemas.....</b>	<b>47</b>
			<b>17</b>	<b>Datos técnicos.....</b>	<b>48</b>
			<b>18</b>	<b>Garantía limitada.....</b>	<b>48</b>
			<b>19</b>	<b>Vista despiezada.....</b>	<b>49</b>

## 1 DESCRIPCIÓN

### 1.1 FINALIDAD

Este producto es un instrumento de corte montado en un tubo para permitir al operario cortar las ramas de árboles en pie. No se ha diseñado para ser utilizado como una motosierra normal.

Este aparato no debe ser utilizado por personas con capacidades de compresión reducidas, o que no tengan experiencia ni conocimientos, a menos que hayan recibido supervisión o instrucción sobre el uso del aparato por una persona responsable de su seguridad.

Nunca permita que los niños utilicen este producto.

Nunca permita que utilicen este equipo adultos sin la debida instrucción.

Supervise siempre a los niños para asegurarse de que no jueguen con el aparato.

### 1.2 PERSPECTIVA GENERAL

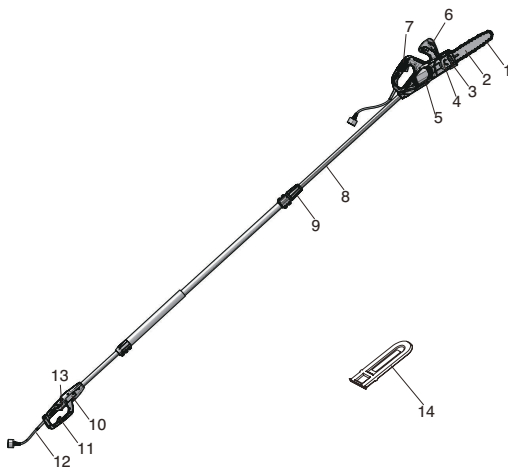

- |                                 |                           |
|---------------------------------|---------------------------|
| 1 Cadena                        | 8 Eje telescópico         |
| 2 Barra                         | 9 Collarín                |
| 3 Mando de cubierta de cadena   | 10 Asa posterior          |
| 4 Cubierta de cadena            | 11 Retención del cable    |
| 5 Cabezal de sierra telescópica | 12 Fuente de alimentación |
| 6 Protección de mano            | 13 Gatillo                |
| 7 Asa posterior                 | 14 Vaina                  |

## 2 ADVERTENCIAS GENERALES DE SEGURIDAD PARA

## HERRAMIENTAS ELÉCTRICAS

### ▲ AVISO

Lea todas las advertencias de seguridad y todas las instrucciones. El incumplimiento de las advertencias e instrucciones puede provocar descargas eléctricas, incendios o lesiones graves.

Guarde todas las advertencias e instrucciones para su consulta posterior.

El término "herramienta eléctrica" empleado en las advertencias se refiere a su herramienta eléctrica con funcionamiento de red (con cable).

### 2.1 SEGURIDAD DE LA ZONA DE TRABAJO

- Mantenga limpia y bien iluminada la zona de trabajo. Las zonas desordenadas u oscuras fomentan los accidentes.
- No utilice herramientas eléctricas en atmósferas explosivas, como en la presencia de líquidos, gases o polvo que puedan inflamarse. Las herramientas eléctricas generan chispas que pueden encender el polvo o los gases.
- Mantenga alejados a los niños y los transeúntes mientras utilice una herramienta eléctrica. Las distracciones pueden hacer que pierda el control.

### 2.2 SEGURIDAD ELÉCTRICA

- Los enchufes de las herramientas eléctricas deben corresponder con la toma de corriente. Nunca modifique el enchufe en modo alguno. No utilice enchufes adaptadores con herramientas eléctricas conectadas a tierra. La utilización de enchufes no modificados y de tomas de corriente adecuadas reducirá el riesgo de descarga eléctrica.
- Evite el contacto del cuerpo con superficies conectadas a tierra, como tuberías, radiadores, estufas y refrigeradores. Existe un riesgo aumentado de descarga eléctrica si su cuerpo está conectado a tierra.
- No exponga las herramientas eléctricas a la lluvia o a condiciones de humedad. Si penetra agua en una herramienta eléctrica, aumentará el riesgo de descarga eléctrica.
- No abuse del cable. Nunca utilice el cable para transportar, tirar o desenchufar la herramienta eléctrica. Mantenga el cable alejado del calor, el aceite, los bordes afilados y las piezas móviles. Los cables dañados o enredados aumentan el riesgo de descarga eléctrica.
- Cuando utilice una herramienta eléctrica en exteriores, use un cable alargador adecuado para uso en exterior. La utilización de un cable adecuado para uso en exterior reduce el riesgo de descarga eléctrica.

- Si no es inevitable el uso de una herramienta eléctrica en un lugar húmedo, utilice un suministro protegido por un dispositivo de corriente residual (RCD). *La utilización de un RCD reduce el riesgo de descarga eléctrica.*
- No utilice la herramienta eléctrica si el interruptor no la enciende y la apaga. *Cualquier herramienta eléctrica que no pueda controlarse con el interruptor es peligrosa y debe repararse.*

## 2.3 SEGURIDAD PERSONAL

- Manténgase alerta, observe lo que está haciendo y emplee el sentido común cuando utilice una herramienta eléctrica. No utilice una herramienta eléctrica mientras esté cansado o bajo la influencia de drogas, alcohol o medicamentos. *Una falta de atención durante el uso de herramientas eléctricas puede provocar lesiones personales graves.*
- Utilice protección personal. Lleve siempre protección ocular. *Si se utilizan correctamente productos de protección como máscaras antipolvo, zapatos de seguridad antideslizantes, cascos o protecciones auditivas, se reducirán las lesiones personales.*
- Evite el arranque accidental. Asegúrese de que el interruptor esté en la posición de apagado antes de conectar a la fuente de alimentación o a la batería y al coger o transportar la herramienta. *El transporte de herramientas eléctricas con el dedo en el interruptor o la conexión de herramientas eléctricas que tienen el interruptor activado fomenta los accidentes.*
- Retire cualquier llave de ajuste antes de encender la herramienta eléctrica. *Una llave que se quede fijada a una pieza giratoria de la herramienta eléctrica puede provocar lesiones personales.*
- No se estire. Mantenga en todo momento una postura adecuada y el equilibrio. *Esto permite un mejor control de la herramienta eléctrica en situaciones inesperadas.*
- Lleve indumentaria adecuada. No lleve ropa o joyas sueltas. Mantenga el cabello, la ropa y los guantes lejos de las piezas móviles. *La ropa suelta, las joyas o el cabello largo pueden quedar atrapados en las piezas móviles.*
- Si se utilizan dispositivos para la conexión de sistemas de extracción y recogida de polvo, asegúrese de que estén conectados y se utilicen correctamente. *La utilización de sistemas de recogida de polvo puede reducir los riesgos relacionados con el polvo.*
- No permita que la familiaridad adquirida con el uso frecuente de las herramientas le permita ser confiado e ignore los principios de seguridad de las herramientas. *Una acción descuidada puede provocar lesiones graves en una fracción de segundo.*
- No utilice la herramienta eléctrica si el interruptor no la enciende y la apaga. *Cualquier herramienta eléctrica que no pueda controlarse con el interruptor es peligrosa y debe repararse.*
- Desconecte el enchufe de la fuente de alimentación o la batería de la herramienta eléctrica antes de realizar ajustes, cambiar accesorios o almacenar herramientas eléctricas. *Estas medidas de seguridad preventivas reducen el riesgo de que la herramienta eléctrica se arranque accidentalmente.*
- Almacene las herramientas eléctricas inactivas fuera del alcance de los niños y no permita que personas que no estén familiarizadas con la herramienta eléctrica o estas instrucciones puedan utilizarla. *Las herramientas eléctricas son peligrosas en manos de usuarios inexpertos.*
- Realice el mantenimiento de las herramientas eléctricas. Compruebe si hay desalineación o unión de las piezas móviles, rotura de piezas y cualquier otra condición que pueda afectar al funcionamiento de la herramienta eléctrica. Si ha sufrido daños, lleve a reparar la herramienta eléctrica antes del uso. *Numerosos accidentes se deben a herramientas eléctricas mal mantenidas.*
- Mantenga limpias y afiladas las herramientas de corte. *Las herramientas de corte mantenidas correctamente con filos cortantes tienen menos probabilidades de atascarse y son más fáciles de controlar.*
- Utilice la herramienta eléctrica, los accesorios, las brocas, etc. de acuerdo con estas instrucciones, teniendo en cuenta las condiciones de trabajo y el trabajo a realizar. *El uso de la herramienta eléctrica para operaciones distintas de las previstas podría dar lugar a una situación peligrosa.*

## 2.5 SERVICIO

- Solicite a un técnico de reparación cualificado que realice las tareas de servicio de su herramienta eléctrica utilizando únicamente piezas de repuesto idénticas. *Esto garantizará el mantenimiento de la seguridad de la herramienta eléctrica.*

## 3 NORMAS GENERALES DE SEGURIDAD

### 2.4 UTILIZACIÓN Y CUIDADO DE HERRAMIENTAS ELÉCTRICAS

- No fuerce la herramienta eléctrica. Utilice la herramienta eléctrica correcta para su aplicación. *La herramienta eléctrica correcta hará el trabajo mejor y con mayor seguridad a la velocidad para la que se diseñó.*
- Piezas de repuesto – Cuando realice tareas de servicio utilice únicamente piezas de repuesto idénticas.
- Conexiones polarizadas del aparato – Para reducir el riesgo de descarga eléctrica, este aparato tiene un enchufe polarizado (una clavija es más ancha que la otra) y debe utilizarse con un cable alargador polarizado. El enchufe del aparato solo encajará en un cable alargador polarizado de una manera. Si el enchufe no encaja completamente en el cable alargador, invierta el enchufe. Si el enchufe sigue sin encajar, obtenga un cable alargador polarizado correcto. Un cable alargador polarizado debe encajarse en una toma de pared polarizada. Este enchufe solo

encajará en la toma de pared polarizada de una manera. Si el enchufe no encaja completamente en la toma de pared, invierta el enchufe. Si el enchufe sigue sin encajar, contacte con un electricista cualificado para instalar una toma de pared adecuada. No cambie en modo alguno el enchufe del equipo, el receptáculo del cable alargador ni el enchufe del cable alargador.

- Evite los entornos peligrosos – No utilice los aparatos en lugares húmedos o mojados.
- No utilice bajo la lluvia.
- Mantenga alejados a los niños – Todos los visitantes deben mantenerse a una distancia segura de la zona de trabajo.
- Lleve indumentaria adecuada – No lleve ropa o joyas sueltas. Pueden quedar atrapadas en las piezas móviles. Se recomienda el uso de guantes de goma y calzado resistente cuando se trabaje en el exterior. Lleve una protección capilar para sujetar el cabello largo.
- Lleve gafas de seguridad – Utilice siempre una máscara facial o antipolvo si se levanta polvo durante el funcionamiento.
- Utilice el aparato adecuado – No utilice el aparato para trabajos distintos del previsto.
- Advertencia – Para reducir el riesgo de descarga eléctrica, utilice únicamente con un cable alargador diseñado para uso en exteriores, como un cable alargador tipo SW-A, SOW-A, STW-A, STOW-A, SJW-A, SJOW-A, SJTW-A. o SJTOW-A.
- Evite la puesta en marcha accidental – No transporte un aparato enchufado con el dedo sobre el interruptor. Asegúrese de que el interruptor esté desactivado al enchufar.
- No maltrate el cable – Nunca transporte el aparato por el cable ni tire de este para desconectar del enchufe. Mantenga el cable alejado del calor, el aceite y los bordes afilados.
- No agarre las cuchillas de corte expuestas o los filos de corte cuando levante o sujete el aparato.
- No fuerce el aparato – Hará el trabajo mejor y con menos probabilidades de sufrir lesiones a la velocidad para la que se diseñó.
- No se estire – Mantenga en todo momento una postura adecuada y el equilibrio.
- Manténgase alerta – Observe lo que está haciendo en todo momento. Utilice el sentido común. No utilice el aparato cuando esté cansado.
- Desconexión del aparato – Desconecte el aparato de la fuente de alimentación cuando no esté en uso, antes de realizar tareas de servicio, cuando cambie accesorios, como cuchillas, y similar.
- Almacene los aparatos en interior – Cuando no estén en uso, los aparatos deben almacenarse en interiores, en un lugar seco y alto o cerrado, fuera del alcance de los niños.
- Cuide el mantenimiento del aparato – Mantenga el filo afilado y limpio para un mejor rendimiento y para reducir el riesgo de lesiones. Siga las instrucciones para la lubricación y el cambio de accesorios. Inspeccione

periódicamente el cable del aparato, y si está dañado, haga que lo repare un centro de servicio técnico autorizado. Inspeccione periódicamente los cables alargadores y sustitúyalos si están dañados. Mantenga las asas secas, limpias y sin restos de aceite y grasa.

- Compruebe las piezas dañadas – Antes de seguir utilizando el aparato, una protección u otra pieza dañada debe comprobarse detenidamente para determinar si funcionará correctamente y cumplirá su función prevista. Compruebe la alineación de las piezas móviles, la unión de las piezas móviles, la rotura de piezas, el montaje y cualquier otra condición que pueda afectar a su funcionamiento. Una protección u otra pieza que esté dañada debe ser reparada o sustituida debidamente por un centro de servicio autorizado, a menos que se indique lo contrario en este manual.

## 4 ADVERTENCIAS DE SEGURIDAD PARA SIERRAS TELESCÓPICAS

- Mantenga todas las partes del cuerpo alejadas de la cadena de la sierra. No retire el material cortado ni sujete el material a cortar cuando las cuchillas se estén moviendo. Asegúrese de que el interruptor esté desactivado al eliminar el material atascado. La cadena de la sierra continúa moviéndose después de desactivar el interruptor. Un momento de inatención durante el uso de la sierra telescópica puede provocar lesiones personales graves.
- Lleve la sierra telescópica por el asa con la cadena de la sierra detenida. Cuando transporte o almacene la telescópica, coloque siempre la cubierta del dispositivo de la cadena de la sierra. El manejo adecuado de la sierra telescópica reducirá las posibles lesiones personales producidas por la cadena de la sierra.
- Sujete la sierra telescópica solo por las superficies de agarre aisladas, ya que la cadena de la sierra puede entrar en contacto con cableado oculto o con su propio cable. Si la cadena de la sierra entra en contacto con un cable "con corriente", esto puede hacer que las piezas metálicas expuestas de la sierra telescópica "tengan corriente" y podrían producir una descarga eléctrica al operario.
- Mantenga el cable alejado de la zona de corte. Durante el funcionamiento, el cable puede estar oculto entre los arbustos y ser cortado accidentalmente por la cadena de la sierra.
- Evite utilizar la sierra telescópica con mal tiempo, especialmente cuando existe un riesgo de rayos. Esto disminuye el riesgo de ser alcanzado por un rayo.
- Para reducir el riesgo de electrocución, no utilice cerca de líneas eléctricas. El contacto con o el uso cerca de líneas eléctricas puede producir lesiones graves o descargas eléctricas que pueden provocar la muerte.
- Utilice siempre las dos manos cuando maneje la sierra telescópica. Sujete la sierra telescópica con ambas manos para evitar perder el control.

- Utilice siempre protección para la cabeza cuando maneje la sierra telescópica en altura. La caída de objetos puede producir lesiones personales graves.

## 5 ADVERTENCIAS DE SEGURIDAD PARA MOTOSIERRAS

- **Mantenga todas las partes del cuerpo alejadas de la cadena de la sierra cuando la motosierra esté funcionando. Antes de arrancar la motosierra, asegúrese de que la cadena de la sierra no esté en contacto con nada.** *Un momento de falta de atención mientras utiliza la motosierra puede hacer que su ropa o su cuerpo se enreden con la cadena de la sierra.*
- **Sujete siempre la motosierra con la mano derecha en el asa posterior y la mano izquierda en el asa delantera.** *Si invierte las posiciones de las manos para sujetar la motosierra, aumenta el riesgo de lesiones personales. Esto no debe hacerse nunca.*
- **Sujete la herramienta eléctrica solo por las superficies de agarre aisladas, ya que la cadena de la sierra puede entrar en contacto con cableado oculto.** *Si la cadena de la sierra entra en contacto con un cable "con corriente", esto puede hacer que las piezas metálicas expuestas de la herramienta eléctrica "tengan corriente" y podrían producir una descarga eléctrica al operario.*
- **Lleve gafas de seguridad y protección auditiva. Se recomienda el uso de productos adicionales de protección para la cabeza, las manos, las piernas y los pies.** *Una indumentaria protectora adecuada reducirá las lesiones personales debidas a residuos que salen despedidos o al contacto accidental con la cadena de la sierra.*
- **No utilice una motosierra subido a un árbol.** *La utilización de una motosierra mientras está subido a un árbol puede producir lesiones personales.*
- **Mantenga siempre una postura adecuada y utilice la motosierra solo cuando se encuentre sobre una superficie fija, segura y nivelada.** *Las superficies resbaladizas o inestables, como las escaleras, pueden provocar la pérdida del equilibrio o el control de la motosierra.*
- **Cuando corte una rama que esté bajo tensión, esté alerta a la retracción.** *Cuando se libera la tensión en la madera, la rama bajo tensión puede golpear al operario o hacer que pierda el control de la motosierra.*
- **Tenga mucho cuidado al cortar maleza y árboles jóvenes.** *El material delgado puede quedar atrapado en la cadena de la sierra y ser azotado hacia usted o hacerle perder el equilibrio.*
- **Transporte la motosierra por el asa delantera con la motosierra apagada y alejada de su cuerpo. Cuando transporte o almacene la motosierra, coloque siempre la cubierta de la barra de guía.** *El manejo adecuado de la motosierra reducirá la posibilidad de contacto accidental con la cadena de la sierra en movimiento.*

- **Siga las instrucciones para lubricar, tensar la cadena y cambiar accesorios.** *Una cadena lubricada o tensada incorrectamente puede romperse o aumentar la posibilidad de retroceso.*
- **Mantenga las asas secas, limpias y sin restos de aceite y grasa.** *Las asas grasientas son resbaladizas y pueden hacer que pierda el control.*
- **Corte únicamente madera. No utilice la motosierra para fines distintos al previsto. Por ejemplo: no utilice la motosierra para cortar plástico, mampostería o materiales de construcción que no sean madera.** *El uso de la motosierra para operaciones distintas de las previstas podría dar lugar a una situación peligrosa.*

## 6 PREVENCIÓN DEL RETROCESO DEL OPERARIO

Puede producirse retroceso cuando el extremo o la punta de la barra de guía toca un objeto, o cuando la madera se cierra y pellizca la cadena de la sierra en el corte.

El contacto con la punta en algunos casos puede provocar una reacción inversa repentina, que levanta la barra de guía y la empuja atrás hacia el operario.

Si se pellizca la cadena de la sierra a lo largo de la parte superior de la barra de guía, la barra de guía puede ser empujada rápidamente atrás hacia el operario.













Cualquiera de estas reacciones puede hacer que pierda el control de la sierra, lo que podría provocar lesiones personales graves. No confíe exclusivamente en los dispositivos de seguridad incorporados en su sierra. Como usuario de la motosierra, debe tomar diversas medidas para realizar sus trabajos de corte sin accidentes ni lesiones.

El retroceso es el resultado de un uso incorrecto de la herramienta o de procedimientos o condiciones de funcionamiento incorrectos y puede evitarse tomando las precauciones adecuadas que se indican a continuación:

- **Mantenga un agarre firme, con los pulgares y los dedos rodeando las asas de la motosierra, con ambas manos en la sierra y el cuerpo y el brazo colocados para permitirle resistir las fuerzas de retroceso.**  
Las fuerzas de retroceso pueden ser controladas por el operario, si se toman las precauciones adecuadas. No suelte la motosierra.
- **No se estire y no corte por encima de la altura del hombro.** Esto ayuda a evitar el contacto accidental con la punta y permite un mejor control de la motosierra en situaciones inesperadas.
- **Utilice únicamente barras y cadenas de repuesto especificadas por el fabricante.** Las barras y cadenas de repuesto incorrectas pueden provocar la rotura de la cadena o retroceso.
- **Siga las instrucciones de afilado y mantenimiento del fabricante para la cadena de la sierra.** Si disminuye la altura del calibrador de profundidad, puede aumentar el retroceso.

## 7 SÍMBOLOS EN EL PRODUCTO

En el producto pueden utilizarse algunos de los siguientes símbolos. Le rogamos que los estudie y aprenda su significado. La interpretación correcta de estos símbolos le permitirá manejar el producto mejor y de manera más segura.

Símbolo	Explicación
	Tipo de corriente directa o característica de corriente.
	Precauciones que afectan a su seguridad.
	Debe leer y entender todas las instrucciones antes de manejar el producto, así como seguir todas las advertencias e instrucciones de seguridad.
	Lleve protección ocular y auditiva.
	No exponga el producto a la lluvia o a condiciones de humedad.
	Evite el contacto con la punta de la barra.
	Sujete con ambas manos.
	¡PELIGRO! Tenga cuidado con el retroceso.
	Lleve guantes antideslizantes resistentes.
	Estructura con doble aislamiento.
	Retire el enchufe de la red inmediatamente si el cable ha sufrido daños o se ha cortado.
	¡PELIGRO! ¡Riesgo de electrocución! Mantenga a los transeúntes al menos a 15 m.
	Lleve protección ocular, auditiva y de cabeza.

## 8 NIVELES DE RIESGO

Las siguientes indicaciones y significados tienen como fin explicar los niveles de riesgo asociados a este producto.

SÍMBOLO	INDICACIÓN	SIGNIFICADO
	PELIGRO	Indica una situación de peligro inminente que, de no evitarse, provocará lesiones graves o incluso la muerte.
	ADVERTENCIA	Indica una situación de peligro potencial que, de no evitarse, podría provocar lesiones graves o incluso la muerte.
	PRECAUCIÓN	Indica una situación de peligro potencial que, de no evitarse, puede provocar lesiones leves o moderadas.
	PRECAUCIÓN	(Sin símbolo de alerta sobre seguridad) Indica una situación que puede provocar daños materiales.

## 9 DOBLE AISLAMIENTO

El doble aislamiento es un concepto de seguridad en herramientas eléctricas, que elimina la necesidad del cable de alimentación trifilar habitual con tierra. Todas las piezas metálicas expuestas están aisladas de los componentes metálicos internos del motor mediante aislamiento protector. Las herramientas con doble aislamiento no necesitan conectarse a tierra.

### ▲ AVISO

El sistema de doble aislamiento se ha diseñado para proteger al usuario de descargas que resulten de una ruptura en el aislamiento interno de la herramienta. Respete todas las precauciones de seguridad habituales para evitar descargas eléctricas.

### i NOTA

Las tareas de servicio en un producto con doble aislamiento exigen un cuidado extremo y un buen conocimiento del sistema y únicamente debe realizarlas un técnico de servicio cualificado. Para cuestiones de servicio, le recomendamos que devuelva la herramienta al centro de servicio autorizado más cercano para su reparación. Utilice siempre piezas de repuesto originales de fábrica cuando realice tareas de servicio.

## 10 CABLES ALARGADORES

Cuando utilice una herramienta eléctrica a una distancia considerable de una fuente de alimentación, asegúrese de utilizar un cable alargador que tenga la capacidad de manejar la corriente que utilizará el producto. Un cable de tamaño insuficiente producirá una caída en la tensión de la línea, lo que a su vez generará sobrecalentamiento y pérdida de energía. Utilice el gráfico para determinar el tamaño mínimo de cable necesario en un cable alargador. Únicamente deben



utilizarse cables redondos revestidos con certificación de Underwriter's Laboratories (UL).

Cuando trabaje en el exterior con un producto, utilice un cable alargador que se haya diseñado para uso en exterior. Este tipo de cable está designado "W-A" o "W" en el revestimiento del cable. Antes de utilizar cualquier cable alargador, inspeccione si hay hilos sueltos o expuestos y si el aislamiento está cortado o desgastado.

## CALIBRE MÍNIMO PARA LOS CABLES ALARGADORES (AWG) (CUANDO SE UTILIZAN SOLAMENTE 120 V)

Amperaje nominal		Longitud total del cable en pies (metros)			
Más de	No más de	25' (7,6 m)	50' (15 m)	100' (30,4 m)	150' (45,7 m)
0	6	18	16	16	14
6	10	18	16	14	12
10	12	16	16	14	12
12	16	14	12	No se recomienda	

Cable alargador – Asegúrese de que su cable alargador esté en buenas condiciones. Cuando utilice un cable alargador, asegúrese de utilizar uno lo suficientemente pesado como para transportar la corriente que su producto consumirá. Un cable alargador de tamaño insuficiente producirá una caída en la tensión, lo que a su vez generará pérdida de energía y sobrecalentamiento. La tabla muestra el tamaño correcto a utilizar según la longitud del cable y el amperaje nominal de la placa de identificación. En caso de duda, utilice el siguiente calibre más pesado. Cuanto menor sea el número de calibre, más pesado es el cable. Para reducir el riesgo de desconexión del cable del aparato del cable alargador durante el funcionamiento:

- Haga un nudo como se muestra en la Figura A. o
- Utilice una de las correas o conectores de retención del receptáculo del enchufe.

### MÉTODO PARA FIJAR EL CABLE ALARGADOR

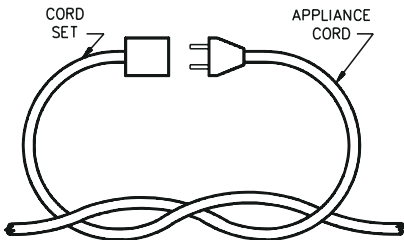

(A) THE CORD AS SHOWN

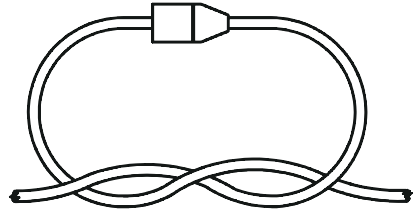

(B) CONNECT PLUG AND RECEPTACLE

### ▲ AVISO

Mantenga el cable alargador alejado de la superficie de trabajo. Coloque el cable de manera que no quede atrapado en madera, herramientas u otras obstrucciones mientras trabaja con una herramienta eléctrica. De no hacerlo podrían producirse lesiones personales graves.

### ▲ AVISO

Compruebe los cables alargadores antes de cada uso. En caso de daños sustituya inmediatamente. Nunca utilice el producto con un cable dañado, ya que si toca la zona dañada podría producirse una descarga eléctrica con las consiguientes lesiones graves.

## 11 PROPUESTA 65

### ▲ AVISO

Este producto contiene una sustancia química conocida en el estado de California como causante de cáncer, defectos de nacimiento u otros daños reproductivos. El polvo generado por el lijado eléctrico, el serrado, el esmerilado, la perforación y otras actividades de construcción contiene sustancias químicas que se sabe que son causantes de cáncer, defectos de nacimiento u otros daños reproductivos. Algunos ejemplos de estas sustancias químicas son:

- Plomo de pinturas con base de plomo;
- Sílice cristalina de ladrillos y cemento y otros productos de albañilería;
- Arsénico y cromo de la madera tratada químicamente.

El riesgo de exposición a estas sustancias químicas varía según la frecuencia con la que realice este tipo de trabajo. Para reducir su exposición a estas sustancias químicas, trabaje en una zona bien ventilada y trabaje con equipos de seguridad aprobados, como máscaras antipolvo, que estén especialmente diseñadas para filtrar partículas microscópicas.

Conserve estas instrucciones.

## 12 INSTALACIÓN

### 12.1 DESEMBALAJE DE LA MÁQUINA

#### ▲ AVISO

Asegúrese de montar correctamente la máquina antes del uso.

#### ▲ AVISO

- Si las piezas presentan daños, no utilice la máquina.
- Si no tiene todas las piezas, no utilice la máquina.
- Si faltan piezas o hay piezas dañadas, hable con el centro de servicio.

1. Abra el embalaje.
2. Lea la documentación que se encuentra en la caja.
3. Retire todas las piezas sin montar de la caja.
4. Retire la máquina de la caja.
5. Deseche la caja y el embalaje de conformidad con los reglamentos locales.

### 12.2 ADICIÓN DEL ACEITE PARA BARRAS Y CADENAS

Examine la cantidad de aceite que hay en la máquina. Si el nivel de aceite es bajo, añada el aceite para barras y cadenas de la siguiente manera.

#### i IMPORTANTE

Utilice un aceite para barras y cadenas que sea solo para cadenas y engrasadores de cadenas.

#### i NOTA

La máquina viene de fábrica sin aceite para barras y cadenas.

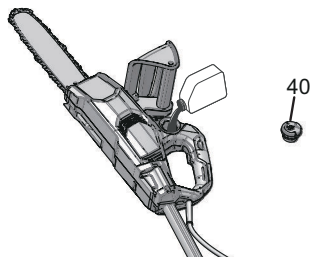

1. Afloje y retire la tapa (40) del depósito de aceite.
2. Ponga el aceite en el depósito de aceite.
3. Supervise el indicador de aceite para asegurarse de que no haya suciedad en el depósito mientras añade el aceite.
4. Ponga la tapa del aceite.

5. Apriete la tapa del aceite.
6. El depósito de aceite entero durará aproximadamente 20-40 minutos.

#### i IMPORTANTE

No utilice aceite sucio, usado o contaminado. Pueden producirse daños en la barra o la cadena.

### 12.3 MONTAJE DE LA BARRA DE GUÍA Y LA CADENA

1. Afloje la cubierta de la cadena girando el mando de la cubierta de la cadena (3) en sentido antihorario.
2. Retire la cubierta de la cadena (4).

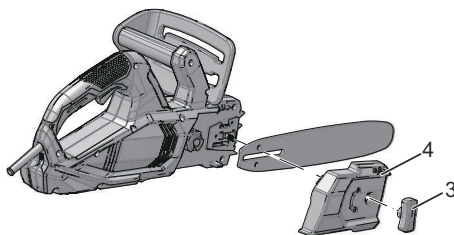

3. Introduzca los eslabones de accionamiento de la cadena (21) en la ranura de la barra (20).
4. Ponga los cortadores de la cadena (22) en la dirección de funcionamiento de la cadena.
5. Coloque la cadena en su posición y asegúrese de que el bucle esté detrás de la barra de guía.

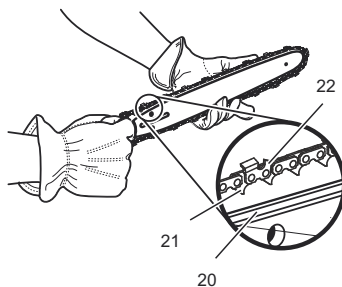

6. Sujete la cadena y la barra.
7. Ponga el bucle de cadena alrededor del piñón (17).
8. Asegúrese de que el orificio del pasador de tensado de la cadena (19) en la barra de guía encaje correctamente con el perno (18).

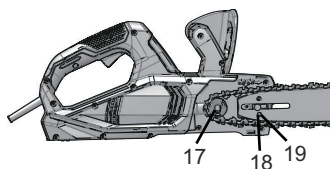

9. Instale la cubierta de la cadena.
10. Apriete la cadena. Consulte *Ajuste de la tensión de la cadena*.
11. Apriete el mando de la cubierta de la cadena cuando la cadena esté correctamente tensada.

## **i** NOTA

Si arranca la motosierra con una cadena nueva, haga una prueba de 2-3 minutos. Una cadena nueva se alarga después del primer uso, examine la tensión y apriete la cadena si es necesario.

## 12.4 CONEXIÓN DE LOS TUBOS

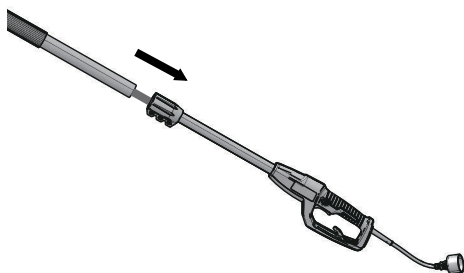

1. Inserte el tubo intermedio en el asa posterior.
2. Apriete los tornillos con el destornillador (no incluido).

## 12.5 AJUSTE DE LA LONGITUD DE LA SIERRA TELESCÓPICA

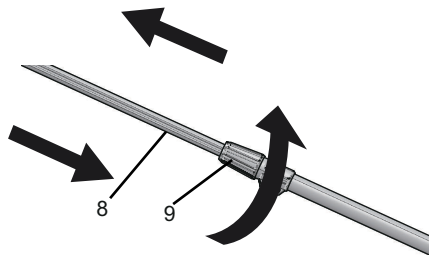

1. Afloje el collarín (9) girándolo en sentido antihorario.
2. Tire de / empuje el eje telescópico (8) para ajustar la longitud de la sierra telescópica.

3. Gire el collarín en sentido horario para apretarlo.

## 12.6 CONVERSIÓN DE MOTOSIERRA A SIERRA TELESCÓPICA

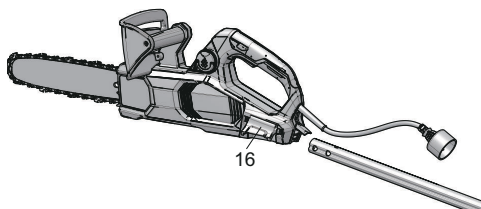

1. Eleve el cierre de desbloqueo rápido (16) y la cubierta en la parte inferior de la motosierra.
2. Inserte el eje telescópico en la motosierra.

## 12.7 CONVERSIÓN DE SIERRA TELESCÓPICA A MOTOSIERRA

1. Eleve el cierre de desbloqueo rápido (16) y la cubierta en la parte inferior de la motosierra.
2. Tire para sacar el eje telescópico de la motosierra.

## 12.8 PREPARATIVOS DE CORTE

Antes de empezar a cortar, asegúrese de que

- Lleve guantes resistentes para un agarre y una protección máximos.
- Mantiene un agarre adecuado en la máquina durante el funcionamiento.
  - Agarre el asa posterior con la mano derecha, mientras que con la izquierda sujeta el eje del tubo.
  - Mantenga su cuerpo a la izquierda de la línea de la cadena.
  - Nunca utilice la mano izquierda (cruzada) o cualquier postura que coloque su cuerpo o brazo a través de la línea de la cadena.
- Nunca se coloca directamente debajo de la rama que está cortando.
- Examina periódicamente el apriete de los collarines durante el funcionamiento.

## 13 FUNCIONAMIENTO

### **▲** AVISO

Antes de enchufar, examine si la tensión nominal de la red y la frecuencia de la red, que se indican en la etiqueta de clasificación, coinciden con su suministro de alimentación.

## ▲ AVISO

Antes del funcionamiento, examine si el cable de conexión de red y el cable alargador están dañados. Utilice únicamente cables de conexión de red y cables alargadores en buenas condiciones.

## i IMPORTANTE

Examine la tensión de la cadena antes de cada uso.

Se recomienda utilizar la retención del cable del asa posterior para evitar la desconexión accidental del suministro de alimentación.

### 13.1 EXAMEN DEL ACEITE DE LA CADENA

## i NOTA

No utilice la máquina si no tiene suficiente aceite para cadenas.

1. Examine el nivel de aceite de la máquina en el indicador de aceite.
2. Añada aceite en caso necesario.

### 13.2 PUESTA EN MARCHA DE LA MÁQUINA

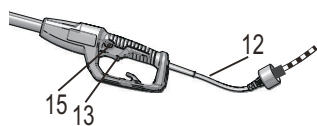
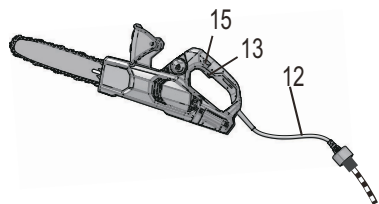

1. Pulse el botón de desbloqueo (15).
2. Presione el gatillo (13) mientras sujeta el botón de desbloqueo.
3. Suelte el botón de desbloqueo.

### 13.3 DETENCIÓN DE LA MÁQUINA

1. Suelte el gatillo para detener la máquina.

### 13.4 TALA DE UN ÁRBOL

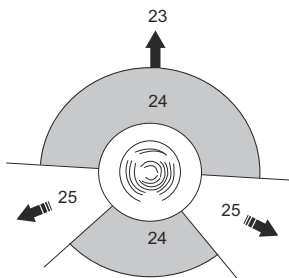

Se recomienda que los usuarios primerizos, como práctica mínima, empiecen a cortar los troncos sobre un caballete o una base.

Antes de empezar a talar un árbol, asegúrese de que

- La distancia mínima entre las zonas de tronzado y tala sea dos veces la altura del árbol.
- La operación no
  - Produzca lesiones al personal.
  - Golpee líneas de suministros. Si el árbol toca una línea de suministro, avise inmediatamente a la compañía de suministro.
  - Provoque pérdidas materiales.
- El usuario no se encuentre en la zona peligrosa (24), por ejemplo, en el lado cuesta abajo de la zona.
- Las vías de evacuación (25) que se extienden hacia atrás y en diagonal detrás de la dirección de tala (23) estén despejadas. La dirección de tala es controlada por
  - La inclinación natural del árbol.
  - La situación de las ramas de mayor tamaño.
  - La dirección del viento.
- Asegúrese de que no haya suciedad, piedras, cortezas sueltas, clavos y grapas en el árbol.

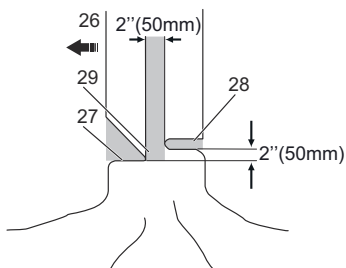

1. **Haga un corte de muesca de nivel inferior (27). Asegúrese de que este corte**
  - a) Tenga 1/3 de la anchura del diámetro del árbol.
  - b) Sea perpendicular a la dirección de tala.

## ▲ PRECAUCIÓN

El corte de muesca de nivel ayuda a evitar que la cadena de la sierra o la barra de guía queden pellizcadas cuando hace la segunda muesca.

### 2. Haga el corte de tala no inferior a 2 in. (50 mm) y más alto que el corte de muesca de nivel. Asegúrese de que este corte

- Esté paralelo al corte de muesca de nivel.
- Mantenga suficiente madera para formar una bisagra (29) que evite que el árbol se tuerza y caiga en la dirección equivocada.

Cuando el corte de tala (28) se acerca a la bisagra (29), el árbol cae. Detenga el corte de tala si el árbol

- No cae en la dirección correcta o
- Se mueve hacia atrás, haciendo que la barra de corte y la cadena se atasquen en el corte.

### 3. Utilice la cuña de tala para abrir el corte y dejar que el árbol caiga en la dirección correcta.

### 4. Cuando al árbol empiece a caer,

- Retire la motosierra del corte.
- Detenga la máquina.
- Deje la máquina.
- Aléjese del árbol a través de la vía de evacuación (25). Siempre siga observando el árbol para ver la dirección de la caída, tenga cuidado con las ramas elevadas y su equilibrio.

## 13.5 DESRAMADO DE UN ÁRBOL

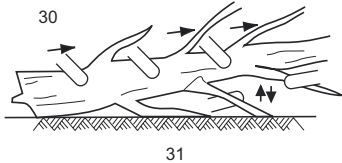

Desramar es quitar las ramas de un árbol caído.

- Conserve las ramas inferiores más grandes para mantener el tronco levantado del suelo (31).
- Retire las ramas pequeñas (30) de un corte.
- Corte las ramas con tensión de abajo hacia arriba.
- Conserve las ramas inferiores más grandes como soporte hasta que haya desramado el resto del tronco.

## 13.6 TRONZADO DE UN TRONCO

Tronzar es cortar un tronco en trozos.

## ▲ PRECAUCIÓN

No deje que la motosierra toque el suelo.

Es importante asegurarse de que su equilibrio sea seguro y que su peso esté distribuido uniformemente. Si es posible,

levante el tronco y sópórtelo con ramas, troncos o calzos. Respete las siguientes instrucciones:

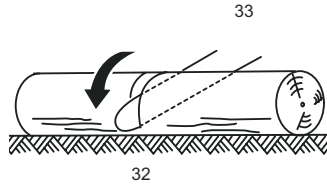

Cuando el tronco se mantenga apoyado longitudinalmente (32), córtelo desde la parte superior (33).

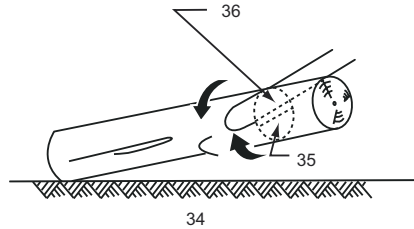

Cuando el tronco se sostenga en un extremo (34),

- Corte la primera vez 1/3 del diámetro desde la parte inferior (35).
- Corte la segunda vez desde la parte superior (36) para finalizar el tronzo.

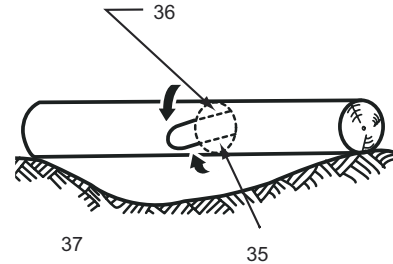

Cuando el tronco se sostenga en dos extremos (37),

- Corte la primera vez 1/3 del diámetro desde la parte superior (36).
- Corte la segunda vez por debajo de 2/3 desde la parte inferior para finalizar el tronzo (35).

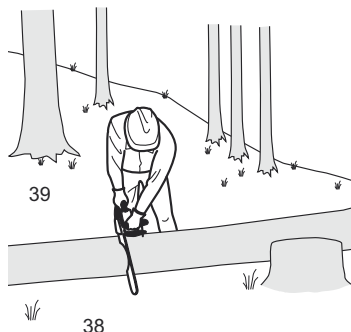

Cuando el tronco esté en una pendiente,

1. Debe colocarse en el lado cuesta arriba.
2. Controle la motosierra totalmente.
3. Sujete con firmeza las asas de la motosierra.
4. Libere la presión de corte cerca del final del corte.

Cuando finalice el tronzado (38),

1. Espere que la cadena se detenga (39).
2. Asegúrese de que la motosierra esté apagada.
3. Compruebe si hay riesgos antes de pasar a otro árbol.

### 13.7 CORTE DE RAMAS DE UN ÁRBOL

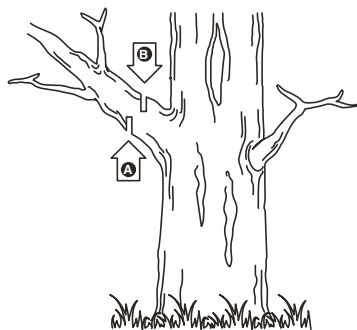

#### ▲ AVISO

Asegúrese de que no haya nada ni nadie en la zona donde caen las ramas.

- Colóquese enfrente de la rama que va a cortar.
- Empiece a cortar las ramas más altas.
- Posteriormente, corte las ramas más bajas.
- Corte hacia abajo para evitar que la barra se atasque.

### 13.8 DESRAMADO DE UN ÁRBOL

Desramar es quitar las ramas de un árbol caído.

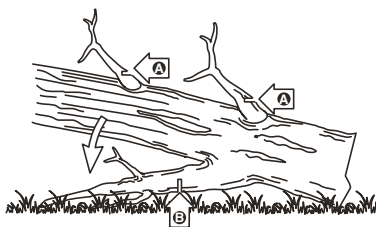

1. Conserve las ramas inferiores más grandes para mantener el tronco levantado del suelo.
2. Retire las ramas pequeñas de un corte.
3. Corte las ramas con tensión de abajo hacia arriba.
4. Conserve las ramas inferiores más grandes como soporte hasta que haya desramado el resto del tronco.

## 14 MANTENIMIENTO

### ▲ PRECAUCIÓN

No permita que líquidos de frenos, gasolina y otros derivados del petróleo toquen las piezas de plástico. Las sustancias químicas pueden dañar el plástico y hacer que quede inservible.

### ▲ PRECAUCIÓN

No utilice disolventes o detergentes fuertes en la carcasa o los componentes de plástico.

### ▲ AVISO

Desconecte el enchufe de red de la toma antes del mantenimiento.

### 14.1 AJUSTE DE LA TENSIÓN DE LA CADENA

### ▲ PRECAUCIÓN

Lleve guantes de protección si toca la cadena, la barra o las zonas alrededor de la cadena.

1. Afloje la cubierta de la cadena girando el mando de la cubierta de la cadena en sentido antihorario.

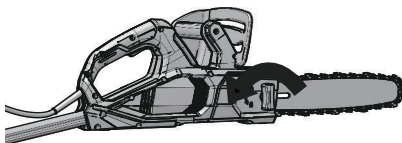

### i NOTA

No es necesario retirar la cubierta de la cadena para ajustar la tensión de la cadena.

2. Gire el tornillo de tensión de la cadena (41) detrás de la barra y la cadena en sentido horario para aumentar la tensión de la cadena.
3. Gire el tornillo de tensión de la cadena en sentido antihorario para disminuir la tensión de la cadena.

ES

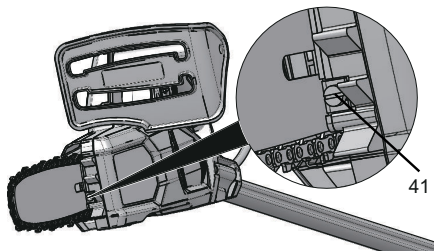

4. Cuando la cadena tenga la tensión deseada, apriete la cubierta de la cadena.

## 14.2 AFILADO DE LOS CORTADORES

Afile los cortadores si la cadena no penetra fácilmente en la madera.

### **i** NOTA

Recomendamos que un centro de servicio técnico, que tenga un afilador eléctrico, realice los trabajos importantes de afilado.

1. Cadena tensora.

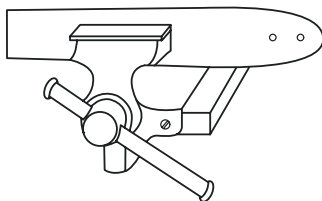

2. Afile la esquina de los cortadores con una lima redonda de 5/32" (4 mm) de diámetro.

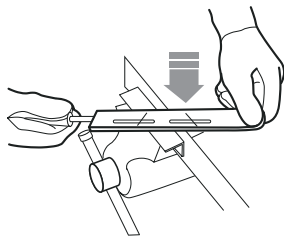

3. Afile la placa superior, la placa lateral y el calibrador de profundidad con una lima plana.

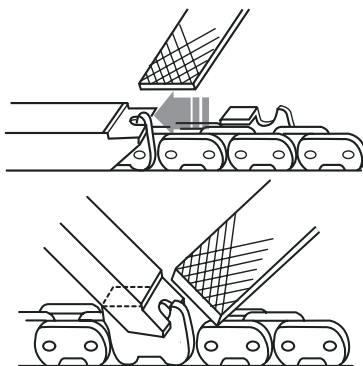

4. Afile todos los cortadores a los ángulos especificados y a la misma longitud.

### **i** NOTA

Durante el proceso,

- Mantenga la lima plana con la superficie que va a afilar.
- Utilice el punto medio de la barra de afilado.
- Emplee una presión ligera pero firme al afilar la superficie.
- Levante la lima en cada recorrido de retorno.
- Afile los cortadores en un lado y posteriormente pase al otro lado.

Sustituya la cadena si:

- La longitud de los filos de corte es inferior a 1/5 in. (5 mm).
- Hay demasiado espacio entre los eslabones de accionamiento y los remaches.
- La velocidad de corte es lenta
- Se ha afilado la cadena muchas veces, pero no aumenta la velocidad de corte. La cadena está desgastada.

## 14.3 MANTENIMIENTO DE LA BARRA DE GUÍA

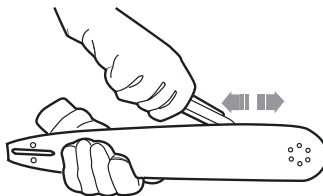

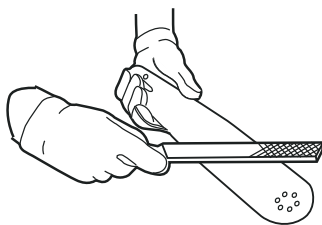
**i NOTA**

Asegúrese de que se gire periódicamente para mantener el desgaste simétrico en la barra.

1. Lubrique los rodamientos en el piñón de la punta (si está presente) con la jeringa (no incluida).
2. Limpie la ranura de la barra con el gancho de rascado (no incluido).
3. Limpie los orificios de lubricación.
4. Elimine las rebabas de los bordes y nivele las cuchillas con una lima plana.

Sustituya la barra si:

- la ranura no se ajusta a la altura de los eslabones de accionamiento (que nunca deben tocar la parte inferior).
- el interior de la barra de guía está desgastado y hace que la cadena se incline hacia un lado.

## 15 TRANSPORTE Y ALMACENAMIENTO

Antes de mover la máquina, siempre

- Saque el enchufe de red de la toma.
- Mantenga las manos alejadas del botón de desbloqueo.
- Coloque la vaina en la barra de guía y la cadena.

Antes de almacenar la máquina, siempre

- Saque el enchufe de red de la toma.
- Limpie todo el material no deseado de la máquina.
- Asegúrese de que la zona de almacenamiento esté
  - No disponible a los niños.
  - Lejos de productos que puedan producir corrosión, como sustancias químicas para jardín y sales para desgelación.

## 16 SOLUCIÓN DE PROBLEMAS

Problema	Posible causa	Solución
La máquina no se pone en marcha.	Los tubos no se han montado correctamente.	Monte los tubos según las instrucciones.
	El botón de desbloqueo y el gatillo no se presionan al mismo tiempo.	<ol style="list-style-type: none"> <li>1. Pulse y mantenga pulsado el botón de desbloqueo</li> <li>2. Mientras mantiene pulsado el botón de bloqueo, apriete el gatillo.</li> <li>3. Suelte el botón de desbloqueo para poner en marcha la máquina.</li> </ol>
La barra y la cadena se calientan y echan humo.	El depósito de aceite está vacío.	Llene el depósito de aceite.
	El orificio de descarga está bloqueado.	<ol style="list-style-type: none"> <li>1. Retire de la fuente de alimentación.</li> <li>2. Elimine la suciedad del orificio de descarga.</li> </ol>
	La abertura de entrada del depósito de aceite interior está bloqueada.	<ol style="list-style-type: none"> <li>1. Limpie el depósito de aceite.</li> <li>2. Llene de lubricante limpio para barras y cadenas.</li> </ol>
La barra y la cadena se calientan demasiado y no pueden cortar.	El piñón está atascado y obstruido con residuos.	<ol style="list-style-type: none"> <li>1. Limpie el piñón.</li> <li>2. Llene de lubricante limpio para barras y cadenas.</li> </ol>
	La tensión de la cadena está demasiado tensa o demasiado floja.	Consulte Ajuste de la tensión de la cadena en el manual.
	La cadena está desafilada	Afile o sustituya la cadena.
	La cadena se ha puesto al revés.	Saque la cadena y gírela en la dirección adecuada.



Problema	Posible causa	Solución
El motor funciona, pero la cadena no corta correctamente, o el motor se detiene después de unos 3 segundos.	Cuando utiliza la máquina bajo carga, se detiene.	1. Suelte el gatillo. 2. Vuelva a poner en marcha la máquina.
	La cadena no está lubricada.	Lubrique la cadena para disminuir la fricción.

## 17 DATOS TÉCNICOS

Motor	120V, 60Hz, 7A
Velocidad sin carga	5000 - 5500 RPM
Longitud de barra de guía	10" (254 mm)
Paso de cadena	3/8" LP (9.5 mm)
Calibre de cadena	.050" (1.3 mm)
Eslabones de accionamiento	40
Capacidad de aceite para cadena	80 ml
Peso	10.4 lbs (4.7 kg)
Cadena	90PX040X/91PJ040X
Barra de guía	140MLEA041/ 100NDEA041

## 18 GARANTÍA LIMITADA



Por la presente Greenworks garantiza este producto, al comprador original con el comprobante de compra, durante un periodo de tres (3) años frente a defectos en materiales, piezas o mano de obra. A su entera discreción Greenworks reparará o sustituirá cualquiera y todas las piezas que resulten ser defectuosas, con un uso normal, sin coste alguno para el cliente. Esta garantía es válida únicamente para unidades que se hayan utilizado para uso personal que no han sido arrendadas o alquiladas para uso industrial/comercial y cuyo mantenimiento se ha realizado de acuerdo con las instrucciones del manual del propietario suministrado con el producto nuevo.

### ARTÍCULOS NO CUBIERTOS POR LA GARANTÍA:

1. Cualquier pieza que no funcione debido a mal uso, uso comercial, abuso, negligencia, accidente, mantenimiento inadecuado o alteración; o
2. La unidad, si no ha sido utilizada o mantenida de acuerdo con el manual del propietario; o
3. Desgaste normal, excepto en lo indicado a continuación;
4. Artículos de mantenimiento de rutina tales como lubricantes, afilado de cuchillas;
5. Deterioro normal del acabado exterior debido al uso o la exposición.

### LÍNEA DE ASISTENCIA TELEFÓNICA:

Puede contactar con el servicio de garantía llamando a nuestra línea de asistencia telefónica gratuita, a 1-888-909-6757.

### COSTES DE TRANSPORTE:

Los costes de transporte por el desplazamiento de cualquier unidad o accesorio de equipos eléctricos son responsabilidad del comprador. Es responsabilidad del comprador pagar los costes de transporte de cualquier pieza enviada para su sustitución bajo esta garantía, a menos que dicha devolución sea solicitada por escrito por Greenworks.

#### Dirección en EE.UU.:

Greenworks Tools  
P.O. Box 1238  
Mooresville, NC 28115

#### Dirección en Canadá:

Greenworks Tools Canada Inc.  
1110 Stellar Drive Unit 102  
Newmarket, ON, L3Y 7B7

## 19 VISTA DESPIEZADA

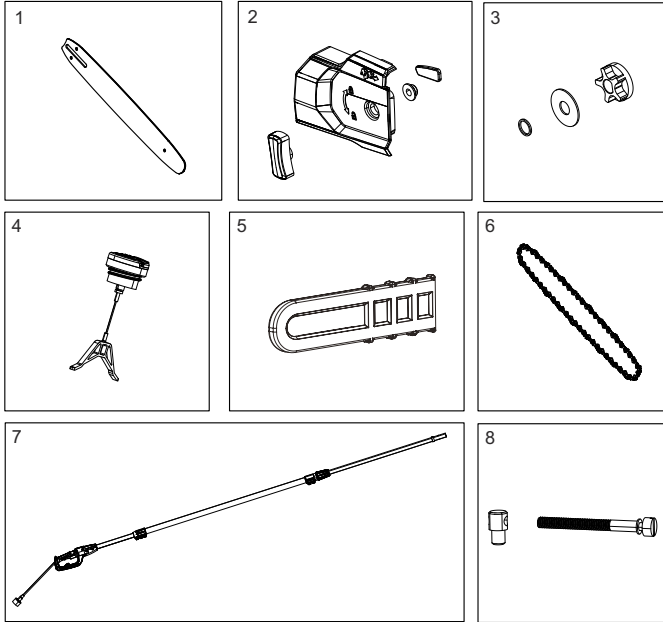

Nº	Nº pieza	Cant.	Descripción	Nº	Nº pieza	Cant.	Descripción
1	R0201648-00	1	Barra	5	RB34114155V1	1	Vaina
2	R0201649-00	1	Conjunto de cubierta lateral	6	R0201652-00	1	Cadena
3	R0201650-00	1	Kit de piñón	7	R0201653-00	1	Conjunto de asa de sierra telescópica
4	R0201651-00	1	Conjunto de tapa de aceite	8	R0200050-00	1	Conjunto del bloque de tensión





