

# greenworks

EN	ANGLE GRINDER	OPERATOR MANUAL
FR	MEULEUSE D'ANGLE	MANUEL D'OPÉRATEUR
ES	AMOLADORA ANGULAR	MANUAL DEL OPERADOR

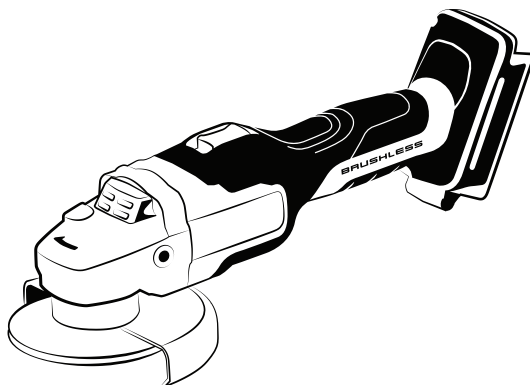

**24V 4.5" Brushless Angle Grinder**

**AG24L00**

**AGD401**

[www.greenworkstools.com](http://www.greenworkstools.com)



<b>1</b>	<b>Description.....</b>	<b>4</b>	<b>6</b>	<b>Installation.....</b>	<b>6</b>
1.1	Purpose.....	4	6.1	Unpack the machine.....	6
1.2	Overview.....	4	6.2	Install the battery pack.....	7
<b>2</b>	<b>General power tool safety</b>		6.3	Remove the battery pack.....	7
	<b>warnings.....</b>	<b>4</b>	6.4	Install the auxiliary handle.....	7
2.1	Work area safety.....	4	<b>7</b>	<b>Operation.....</b>	<b>7</b>
2.2	Electrical safety.....	4	7.1	Start the machine.....	7
2.3	Personal safety.....	4	7.2	Stop the machine.....	7
2.4	Power tool use and care.....	4	7.3	Adjust the guard.....	7
2.5	Battery tool use and care.....	5	7.4	Operate the machine.....	7
2.6	Service.....	5	<b>8</b>	<b>Maintenance.....</b>	<b>8</b>
2.7	Specific safety rules.....	5	8.1	Replace the guard.....	8
<b>3</b>	<b>Proposition 65.....</b>	<b>6</b>	<b>9</b>	<b>Technical data.....</b>	<b>8</b>
<b>4</b>	<b>Symbols on the product.....</b>	<b>6</b>	<b>10</b>	<b>Limited warranty.....</b>	<b>9</b>
<b>5</b>	<b>Risk levels.....</b>	<b>6</b>	<b>11</b>	<b>Exploded view.....</b>	<b>9</b>

## 1 DESCRIPTION

### 1.1 PURPOSE

The machine is used to grind metals and sand wood or metal surfaces.

### 1.2 OVERVIEW

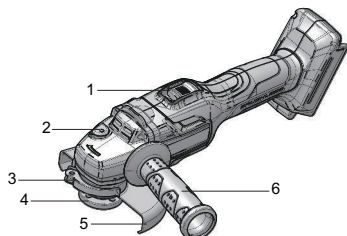

- |                   |                     |
|-------------------|---------------------|
| 1 ON / OFF Switch | 4 Clamp Nut         |
| 2 Spindle Lock    | 5 Tool - Less Guard |
| 3 Guard Clasp     | 6 Auxiliary Handle  |

## 2 GENERAL POWER TOOL SAFETY WARNINGS

### ▲ WARNING

Read all safety warnings, instructions, illustrations and specifications provided with this power tool. Failure to follow all instructions listed below may result in electric shock, fire and/or serious injury.

Save all warnings and instructions for future reference.

The term "power tool" in the warnings refers to your mains-operated (corded) power tool or battery-operated (cordless) power tool.

### 2.1 WORK AREA SAFETY

- **Keep work area clean and well lit.** Cluttered or dark areas invite accidents.
- **Do not operate power tools in explosive atmospheres, such as in the presence of flammable liquids, gases or dust.** Power tools create sparks which may ignite the dust or fumes.
- **Keep children and bystanders away while operating a power tool.** Distractions can cause you to lose control.

### 2.2 ELECTRICAL SAFETY

- **Power tool plugs must match the outlet. Never modify the plug in any way. Do not use any adapter plugs with earthed (grounded) power tools.** Unmodified plugs and matching outlets will reduce risk of electric shock.
- **Avoid body contact with earthed or grounded surfaces, such as pipes, radiators, ranges and**

**refrigerators.** There is an increased risk of electric shock if your body is earthed or grounded.

- **Do not expose power tools to rain or wet conditions.** Water entering a power tool will increase the risk of electric shock.
- **Do not abuse the cord. Never use the cord for carrying, pulling or unplugging the power tool. Keep cord away from heat, oil, sharp edges and moving parts.** Damaged or entangled cords increase the risk of electric shock.
- **When operating a power tool outdoors, use an extension cord suitable for outdoor use.** Use of a cord suitable for outdoor use reduces the risk of electric shock.
- **If operating a power tool in a damp location is unavoidable, use a residual current device (RCD) protected supply.** Use of an RCD reduces the risk of electric shock.

### 2.3 PERSONAL SAFETY

- **Stay alert, watch what you are doing and use common sense when operating a power tool. Do not use a power tool while you are tired or under the influence of drugs, alcohol or medication.** A lapse of attention while operating power tools may result in serious personal injury.
- **Use personal protection. Always wear eye protection.** Protective products such as dust mask, non-skid safety shoes, hard hat or hearing protection used appropriately will reduce personal injuries.
- **Prevent unintentional starting. Ensure the switch is in the off position before connecting to power source and/or battery pack and when picking up or carrying the tool.** Carrying power tools with your finger on the switch or energizing power tools that have the switch on invites accidents.
- **Remove any adjusting key or wrench before turning the power tool on.** A wrench or a key left attached to a rotating part of the power tool may result in personal injury.
- **Do not over-reach. Keep proper footing and balance at all times.** This enables better control of the power tool in unexpected situations.
- **Dress properly. Do not wear loose clothing or jewellery. Keep your hair, clothing and gloves away from moving parts.** Loose clothes, jewellery or long hair can be caught in moving parts.
- **If devices are provided for the connection of dust extraction and collection facilities, ensure these are connected and properly used.** Use of dust collection can reduce dust related hazards.

### 2.4 POWER TOOL USE AND CARE

- **Do not force the power tool. Use the correct power tool for your application.** The correct power tool will do the job better and safer at the rate for which it was designed.

- **Do not use the power tool if the switch does not turn it on and off.** *Any power tool that cannot be controlled with the switch is dangerous and must be repaired.*
- **Disconnect the plug from the power source and/or the battery pack from the power tool before making any adjustments, changing accessories, or storing power tools.** *Such preventive safety measures reduce the risk of starting the power tool accidentally.*
- **Store idle power tools out of the reach of children and do not allow persons unfamiliar with the power tool or these instructions to operate the power tool.** *Power tools are dangerous in the hands of untrained users.*
- **Maintain power tools.** *Check for misalignment or binding of moving parts, breakage of parts and any other condition that may affect the power tool's operation. If damaged, have the power tool repaired before use. Many accidents are caused by poorly maintained power tools.*
- **Keep cutting tools sharp and clean.** *Properly maintained cutting tools with sharp cutting edges are less likely to bind and are easier to control.*
- **Use the power tool, accessories and tool bits etc. in accordance with these instructions, taking into account the working conditions and the work to be performed.** *Use of the power tool for operations different from those intended could result in a hazardous situation.*

## 2.5 BATTERY TOOL USE AND CARE

- **Recharge only with the charger specified by the manufacturer.** *A charger that is suitable for one type of battery pack may create a risk of fire when used with another battery pack.*
- **Use power tools only with specifically designated battery packs.** *Use of any other battery packs may create a risk of injury and fire.*
- **When battery pack is not in use, keep it away from other metal objects like paper clips, coins, keys, nails, screws, or other small metal objects that can make a connection from one terminal to another.** *Shorting the battery terminals together may cause burns or fire.*
- **Under abusive conditions, liquid may be ejected from the battery; avoid contact. If contact accidentally occurs, flush with plenty of soap and water. If liquid contacts eyes, immediately seek medical help.** *Liquid ejected from the battery may cause irritation or burns.*

## 2.6 SERVICE

- **Have your power tool serviced by a qualified repair person using only identical replacement parts.** *This will ensure that the safety of the power tool is maintained.*
- **Never service damaged battery packs.** *Service of battery packs should only be performed by the manufacturer or authorized service providers.*

## 2.7 SPECIFIC SAFETY RULES

- **Hold power tool by insulated gripping surfaces, when performing an operation where the fastener may contact hidden wiring or its own cord.** *Fasteners contacting a "live" wire may make exposed metal parts of the power tool "live" and could give the operator an electric shock.*
- **Know your power tool. Read operator manual carefully.** *Learn its applications and limitations, as well as the specific potential hazards related to this power tool. Obey this instruction will reduce shock, fire or serious injury.*
- **Always wear safety glasses with side shields marked to comply with ANSI Z87.1.** *Obey this instruction will reduce the risk of serious injury.*
- **Protect your lungs. Wear a face or dust mask if the operation is dusty.** *Obey this instruction will reduce the risk of serious injury.*
- **Protect your hearing. Wear hearing protection during extended periods of operation.** *Obey this instruction will reduce the risk of serious injury.*
- **Battery tools do not have to be plugged into an electrical outlet; thus, they are always in operating condition. Be aware of possible hazards when not using your battery tool or when changing accessories.** *Obey this instruction will reduce the risk of electric shock, fire, or serious injury.*
- **Do not place battery tools or their batteries near fire or heat.** *This will reduce the risk of explosion and possible injury.*
- **Do not crush, drop or damage battery pack. Do not use a battery pack or charger that has been dropped or received a sharp blow.** *A damaged battery is subject to explosion. Properly dispose of a dropped or damaged battery immediately.*
- **Batteries can explode in the presence of a source of ignition, such as a pilot light. To reduce the risk of serious injury, never use any cordless product in the presence of open flame.** *An exploded battery can propel debris and chemicals. If exposed, flush with water immediately.*
- **Do not charge battery tool in a damp or wet location.** *Obey this instruction will reduce the risk of electric shock.*
- **For best results, your battery tool should be charged in a location where the temperature is more than 50°F but less than 100°F.** *To reduce the risk of serious injury, do not store outside or in vehicles.*
- **Under extreme usage or temperature conditions, battery leakage may occur.** *If liquid comes in contact with your skin, wash immediately with soap and water. If liquid gets into your eyes, flush them with clean water for at least 10 minutes, then seek immediate medical attention. Obey this instruction will reduce the risk of serious injury.*
- **Keep these instructions. Refer to them frequently and use them to instruct others who may use this tool.** *If*

*you borrow someone this tool, loan them these instructions also to prevent incorrect use of the machine and possible injury.*

### 3 PROPOSITION 65

#### ▲ WARNING

This product contains a chemical known to the state of California to cause cancer, birth defects or other reproductive harm. Some dust created by power sanding, sawing, grinding, drilling, and other construction activities contains chemicals known to cause cancer, birth defects or other reproductive harm. Some examples of these chemicals are:







- Lead from lead-based paints;
- Crystalline silica from bricks and cement and other masonry products;
- Arsenic and chromium from chemically treated lumber.

Your risk of exposure to these chemicals varies depending on how often you do this type of work. To reduce your exposure to these chemicals, work in a well-ventilated area, and work with approved safety equipment, such as dust masks that are specially designed to filter out microscopic particles.

Save these instructions.



### 4 SYMBOLS ON THE PRODUCT

Some of the following symbols may be used on this tool. Please study them and learn their meaning. Proper interpretation of these symbols will allow you to operate the tool better and safer.

Symbol	Explanation
V	Volts
n / rpm / .../min	Rated speed
	Direct current
	Safety alert
	Read and understand all instructions before operating the product, and follow all warnings and safety instructions.
	Wear ear protection.
	Wear eye protection
	Do not expose the product to rain or moist conditions.

### 5 RISK LEVELS

The following signal words and meanings are intended to explain the levels of risk associated with this product.

SYM-BOL	SIGNAL	MEANING
	DANGER	Indicates an imminently hazardous situation, which, if not avoided, will result in death or serious injury.
	WARNING	Indicates a potentially hazardous situation, which, if not avoided, could result in death or serious injury.
	CAUTION	Indicates a potentially hazardous situation, which, if not avoided, may result in minor or moderate injury.
	CAUTION	(Without Safety Alert Symbol) Indicates a situation that may result in property damage.

### 6 INSTALLATION

#### 6.1 UNPACK THE MACHINE

#### ▲ WARNING

Make sure that you correctly assemble the machine before use.

#### ▲ WARNING

- If the parts have damage, do not use the machine.
- If you do not have all the parts, do not operate the machine.
- If the parts are damaged or missing, speak to the service center.

1. Open the package.
2. Read the documentation in the box.
3. Remove all the unassembled parts from the box.
4. Remove the machine from the box.
5. Discard the box and package in compliance with local regulations.

## 6.2 INSTALL THE BATTERY PACK

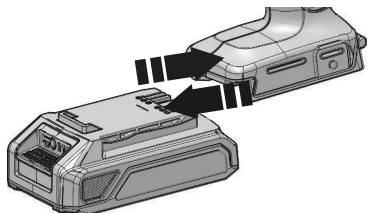

### ▲ WARNING

- If the battery pack or charger is damaged, replace the battery pack or the charger.
- Stop the machine and wait until the motor stops before you install or remove the battery pack.
- Read, know, and do the instructions in the battery and charger manual.

1. Align the lift ribs on the battery pack with the grooves in the battery compartment.
2. Push the battery pack into the battery compartment until the battery pack locks into place.
3. When you hear a click, the battery pack is installed.

## 6.3 REMOVE THE BATTERY PACK

1. Push and hold the battery release button.
2. Remove the battery pack from the machine.

## 6.4 INSTALL THE AUXILIARY HANDLE

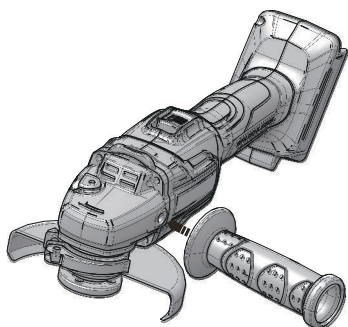

### ▲ WARNING

The auxiliary handle must be used to help prevent loss of control and possible injury.

The auxiliary handle can be installed on the left or right side of the machine.

1. Install the auxiliary handle into the necessary position.
2. Turn the auxiliary handle clockwise to tighten.

## 7 OPERATION

### ▲ WARNING

Always wear eye protection.

### ▲ WARNING

Do not use any attachments or accessories not recommended by the manufacturer of this product.

## 7.1 START THE MACHINE

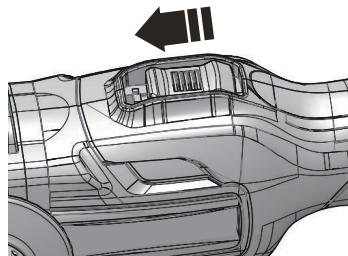

1. Push ON / OFF switch to turn ON.

To lock ON for continuous use, push the ON / OFF switch to front and push down.

## 7.2 STOP THE MACHINE

1. Release ON / OFF switch to turn OFF.

## 7.3 ADJUST THE GUARD

### ▲ WARNING

Adjust the guard correctly depending on which side the handle is installed

### ▲ WARNING

Ensure guard is correctly installed. If not, sparks and loose pieces of the grinding wheel can cause injury to the operator. Put the guard in the correct location.

1. Remove the battery pack.
2. Pull the guard clasp to unlock the guard.
3. Turn the guard to its correct position.
4. Push the guard clasp in to lock the guard.

### i NOTE

Make sure that you install the ridge on the guard in the groove of the bearing cap.

## 7.4 OPERATE THE MACHINE

Use correct grinding wheels that are recommended for the material. Make sure that the minimum speed of a accessory

wheel is 6,500 r/min. or more. The grinding wheel is correct for grinding welds, preparing surfaces to be welded, grinding structural steel, and grinding stainless steel.

### ▲ CAUTION

Do not use the machine without the guard. Use the machine without guard will cause injury to the operator.

### i NOTE

Make sure all work in a vise or clamp to a workbench.

1. Use two hands to hold the machine in front and away from you and the workpieces.
2. Start the grinder and let the engine and grinding wheel increase to full speed.
3. Lower the grinder until the grinding wheel touches the workpiece.
4. Keep the machine tilted at an angle from 5° to 15° and move at a stable speed.
5. Use sufficient pressure to keep the machine stable.
6. Lift the machine away from the workpiece before you stop the machine.

### ▲ WARNING

To prevent loss of control and injury, operate the machine with two hands and keep one hand on the auxiliary handle.

### i NOTE

If you put the machine in one point too long or hold the machine at too sharp an angle, it will make grooves in the workpiece.

### i NOTE

Heavy pressure decreases the speed and put a strain on the engine. The weight of the machine is sufficient for most grinding works. Use light pressure when you grind jagged edges or loose bolts where there is the possible to stop the machine on the metal edge.

## 8 MAINTENANCE

### ▲ CAUTION

Do not let brake fluids, gasoline, petroleum-based materials touch the plastic parts. Chemicals can cause damage to the plastic, and make the plastic unserviceable.

### ▲ CAUTION

Do not use strong solvents or detergents on the plastic housing or components.

### ▲ WARNING

Remove the battery pack from the machine before maintenance.

## 8.1 REPLACE THE GUARD

### ▲ WARNING

Do not change or loosen guard screw. Failure to follow this warning can make the guard to become loose during operation and cause injury.

After extended use, you must replace the guard. If you fall the machine and cause damage the guard. It is also necessary for you to replace the guard.

### ▲ WARNING

To prevent loss of control and possible injury, operate the machine with two hands and keep one hand on the auxiliary handle.

- Remove the battery pack from the machine.
- Push the spindle lock.
- Use a wrench to loosen and remove clamp nut.
- Remove grinding wheel and disc flange.
- Pull the guard clasp to unlock the guard.
- Remove the guard from the groove in the housing.
- Put the new guard on the shoulder of the bearing cap.
- Adjust the guard to the correct position.

### i NOTE

Make sure you install the ridge on the guard in the groove on the bearing cap.

- Install disc flange, grinding wheel, and clamp nut.
- Tighten the clamp nut.

## 9 TECHNICAL DATA

Voltage	24 V
No Load Speed	10500 RPM
Shaft	5/8" (16 mm)
Disc Biameter	4 1/2" (115 mm)
Weight (Without Battery)	3.54 lbs. (1.6 kg)
Battery Model	BAG711 and other BAG series
Charger Model	29862 / 29972

The recommended ambient temperature range:

Item	Temperature
Appliance storage temperature range	32°F (0°C) - 158°F (70°C)



Item	Temperature
Appliance operation temperature range	32°F (0°C) - 104°F (40°C)
Battery charging temperature range	39°F (4°C) - 104°F (40°C)
Charger operation temperature range	39°F (4°C) - 104°F (40°C)
Battery storage temperature range	32°F (0°C) - 73°F (23°C)
Battery discharging temperature range	32°F (0°C) - 113°F (45°C)

**10 LIMITED WARRANTY**



Greenworks hereby warrants this product, to the original purchaser with proof of purchase, for a period of three (3) years against defects in materials, parts or workmanship. Greenworks, at its own discretion will repair or replace any and all parts found to be defective, through normal use, free of charge to the customer. This warranty is valid only for units which have been used for personal use that have not been hired or rented for industrial/commercial use, and that have been maintained in accordance with the instructions in the owners’ manual supplied with the product from new.

**ITEMS NOT COVERED BY WARRANTY:**

1. Any part that has become inoperative due to misuse, commercial use, abuse, neglect, accident, improper maintenance, or alteration; or
2. The unit, if it has not been operated and/or maintained in accordance with the owner's manual; or
3. Normal wear, except as noted below;
4. Routine maintenance items such as lubricants, blade sharpening;
5. Normal deterioration of the exterior finish due to use or exposure.

**HELPLINE:**

Warranty service is available by calling our toll-free helpline, at 1-888-909-6757.

**TRANSPORTATION CHARGES:**

Transportation charges for the movement of any power equipment unit or attachment are the responsibility of the

purchaser. It is the purchaser’s responsibility to pay transportation charges for any part submitted for replacement under this warranty unless such return is requested in writing by Greenworks.

**USA address:**

Greenworks Tools  
P.O. Box 1238  
Mooresville, NC 28115

**Canadian address:**

Greenworks Tools Canada Inc.  
1110 Stellar Drive Unit 102  
Newmarket, ON, L3Y 7B7

**11 EXPLODED VIEW**

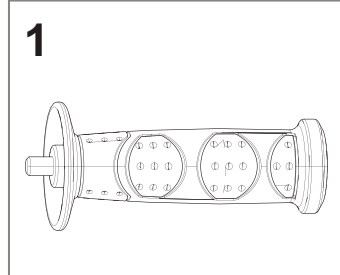

No.	QTY	Description
1	1	Auxiliary Handle

<b>1</b>	<b>Description.....</b>	<b>11</b>		<b>6</b>	<b>Installation.....</b>	<b>14</b>
1.1	But.....	11		6.1	Déballez la machine .....	14
1.2	Aperçu.....	11		6.2	Installez la batterie.....	14
<b>2</b>	<b>Avertissements généraux de sécurité des outils électriques.....</b>	<b>11</b>		6.3	Retirez la batterie.....	14
2.1	Sécurité de la zone de travail.....	11		6.4	Installez la poignée auxiliaire.....	14
2.2	Sécurité électrique.....	11		<b>7</b>	<b>Utilisation.....</b>	<b>15</b>
2.3	Sécurités des personnes.....	11		7.1	Démarrez la machine.....	15
2.4	Utilisation et entretien des outils électriques... 12			7.2	Arrêtez la machine.....	15
2.5	Utilisation et entretien de l'outil sur batterie... 12			7.3	Réglez la garde protectrice.....	15
2.6	Service.....	12		7.4	Faites fonctionner l'appareil.....	15
2.7	Règles spécifiques de sécurité.....	12		<b>8</b>	<b>Entretien.....</b>	<b>16</b>
<b>3</b>	<b>Proposition 65.....</b>	<b>13</b>		8.1	Remplacez la garde protectrice.....	16
<b>4</b>	<b>Symboles figurant sur la machine.....</b>	<b>13</b>		<b>9</b>	<b>Données techniques.....</b>	<b>16</b>
<b>5</b>	<b>Niveaux de risques.....</b>	<b>14</b>		<b>10</b>	<b>Garantie limitée.....</b>	<b>16</b>
				<b>11</b>	<b>Vue éclatées.....</b>	<b>17</b>

## 1 DESCRIPTION

### 1.1 BUT

La machine est utilisée pour meuler les métaux et poncer le bois ou les surfaces métalliques.

### 1.2 APERÇU

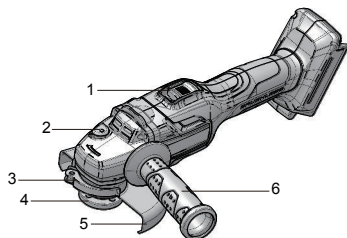

- |   |                           |
|---|---------------------------|
| 1 Interrupteur marche/arrêt (ON/OFF)    | 4 Écrou de serrage        |
| 2 Commande de verrouillage de la broche | 5 Outil - sans protection |
| 3 Fermeur de protection                 | 6 Poignée auxiliaire      |

## 2 AVERTISSEMENTS GÉNÉRAUX DE SÉCURITÉ DES OUTILS ÉLECTRIQUES

### ▲ AVERTISSEMENT

Lisez tous les avertissements de sécurité et toutes les instructions. Le non-respect de ces avertissements et de ces instructions peut entraîner un choc électrique, un incendie et/ou des blessures graves.

Conservez tous les avertissements et instructions pour référence ultérieure.

Le terme « outil électrique » dans les avertissements fait référence à votre outil électrique (sans fil) fonctionnant sur batterie.

### 2.1 SÉCURITÉ DE LA ZONE DE TRAVAIL

- Gardez la zone de travail propre et bien éclairée. Les endroits encombrés ou sombres favorisent les accidents.
- N'utilisez pas les outils électriques dans des environnements explosifs, par exemple en présence de liquides, gaz ou poussières inflammables. La mise en marche des outils électriques crée des étincelles qui peuvent enflammer la poussière ou les vapeurs.
- Tenez les enfants et les curieux à l'écart lorsque vous utilisez un outil électrique. Les distractions peuvent vous faire perdre le contrôle.

### 2.2 SÉCURITÉ ÉLECTRIQUE

- Les prises de l'outil électrique doivent être compatibles avec la prise de courant. Ne modifiez jamais la prise d'aucune façon. N'utilisez pas d'adaptateur de prise avec des outils à prise de terre. Des prises non modifiées et leurs prises de courant respectives réduisent les risques de choc électrique.
- Évitez que le corps n'entre en contact avec des surfaces mises à la terre comme les tuyaux, les radiateurs, les cuisinières et les réfrigérateurs. Il y a un risque accru de choc électrique si votre corps est en contact avec la terre.
- N'exposez pas les outils électriques à des conditions humides ou mouillées. L'eau qui pénètre dans un outil électrique augmente le risque de choc électrique.
- N'abusez pas du cordon. N'utilisez jamais le câble pour porter, tirer ou débrancher l'outil. Éloignez le cordon de la chaleur, de l'huile et des bords tranchants ou des pièces mobiles. Les cordons endommagés augmentent le risque d'un choc électrique.
- Lorsque vous utilisez un outil électrique en extérieur, utilisez une rallonge de câble adaptée à l'usage en extérieur. Utiliser un câble adapté à un usage en extérieur réduit le risque de choc électrique.
- Si vous ne pouvez éviter d'utiliser l'outil dans un environnement humide, utilisez une alimentation protégée à courant différentiel. Le respect de cette règle réduira le risque de chocs électriques.

### 2.3 SÉCURITÉS DES PERSONNES

- Restez vigilant, soyez attentif à ce que vous faites et faites preuve de bon sens lorsque vous utilisez un outil électrique. N'utilisez pas l'appareil lorsque vous êtes fatigué, sous l'emprise de l'alcool ou de drogues ou après avoir pris des médicaments. Un simple moment d'inattention lors de l'utilisation d'un outil électrique peut provoquer des blessures corporelles graves.
- Utilisez des équipements de protection individuelle. Portez toujours des lunettes de protection. L'utilisation d'équipements de protection adaptés aux conditions de travail (masque anti-poussières, chaussures de sécurité antidérapantes, casque et protections auditives etc.) permet de réduire les risques de blessures corporelles.
- Évitez tout démarrage accidentel. Assurez-vous que l'interrupteur est en position d'arrêt avant de brancher à la source d'alimentation et/ou le bloc-batterie et quand vous soulevez ou transportez l'appareil. Transporter un outil électrique avec un doigt sur l'interrupteur ou le brancher sur une alimentation électrique alors que son interrupteur est en position marche favorise les accidents.
- Retirez les clés de réglage et de serrage avant de mettre l'outil en marche. Une clef de réglage ou de serrage restée sur une pièce en rotation de l'outil électrique peut entraîner des blessures corporelles.
- Ne vous penchez pas trop en avant. Gardez un bon équilibre en tout temps. Ceci permet un meilleur

*contrôle de l'outil électrique dans des situations inattendues.*

- **Habillez-vous correctement. Ne portez pas de vêtements amples ou de bijoux. Veillez à ne pas approcher vos cheveux, vos vêtements et vos gants des pièces en mouvement. Les vêtements amples, les bijoux et les cheveux longs peuvent se prendre dans les pièces en mouvement.**
- **Si un appareil est conçu pour être utilisé avec des dispositifs d'extraction et de récupération des poussières, veillez à ce que ces dispositifs soient bien raccordés et correctement utilisés. L'utilisation de dispositifs de récupération des poussières permet de réduire les risques liés aux poussières.**

## 2.4 UTILISATION ET ENTRETIEN DES OUTILS ÉLECTRIQUES

- **Ne forcez pas l'outil électrique. Utilisez l'outil électrique adapté à votre application. L'outil électrique approprié fera mieux le travail et sera plus sécuritaire au rythme pour lequel il a été conçu.**
- **N'utilisez pas l'outil électrique si l'interrupteur ne le met pas en marche ou à l'arrêt. Tout outil électrique qui ne peut pas être contrôlé avec l'interrupteur est dangereux et doit être réparé.**
- **Débranchez la prise de la source d'alimentation et/ou du bloc-batterie avant d'effectuer des réglages, de changer des accessoires ou de ranger l'outil électrique. De telles mesures de sécurité préventives réduisent le risque de démarrage accidentel de l'outil électrique.**
- **Rangez les outils électriques inutilisés hors de portée des enfants et ne laissez pas des personnes qui se sont familiarisées avec l'outil électrique ou ces instructions l'utiliser. Les outils électriques sont dangereux entre les mains des utilisateurs non formés.**
- **Entretien des outils électriques. Vérifiez le désalignement des pièces mobiles ou la fixation des pièces mobiles, la cassure des pièces et toute autre condition qui pourrait affecter le fonctionnement de l'outil électrique. Si il est endommagé, faites réparer l'outil électrique avant de l'utiliser. De nombreux accidents sont causés par des outils électriques mal entretenus.**
- **Garder les outils de coupe propres et tranchants. Les outils de coupe bien entretenus avec des bords tranchants sont moins susceptibles de se coincer et sont plus faciles à contrôler.**
- **Utilisez l'outil électrique, les accessoires, les mèches, etc. conformément à ces instructions, en tenant compte des conditions de travail et des travaux à effectuer. L'utilisation de l'outil motorisé pour des opérations différentes de celles prévues pourrait entraîner une situation dangereuse.**

## 2.5 UTILISATION ET ENTRETIEN DE L'OUTIL SUR BATTERIE

- **Rechargez uniquement avec le chargeur spécifié par le fabricant. Un chargeur adapté à un type de bloc-batterie peut créer un risque d'incendie lorsqu'il est utilisé avec un autre bloc-batterie.**
- **Utilisez les outils électriques uniquement avec des batteries spécialement conçues à cet effet. L'utilisation de tout autre bloc-batterie peut créer un risque de blessure et d'incendie.**
- **Lorsque le bloc batterie n'est pas utilisé, éloignez-le des autres objets métalliques tels qu'attaches trombones, pièces de monnaie, clés, clous, vis ou autres petits objets métalliques qui peuvent établir une connexion d'une borne à une autre. Le court-circuitage des bornes de la batterie peut provoquer des brûlures ou un incendie.**
- **Dans des conditions abusives, du liquide peut être éjecté de la batterie ; évitez tout contact. En cas de contact accidentel, rincez abondamment avec du savon et de l'eau. En cas de contact du liquide avec les yeux, consultez immédiatement un médecin. Le liquide s'échappant des batteries peut causer des irritations ou des brûlures.**

## 2.6 SERVICE

- **Faites effectuer l'entretien de votre outil électrique par un réparateur qualifié en n'utilisant que des pièces de rechange identiques. Cela garantira le maintien de la sécurité de l'outil électrique.**
- **Ne réparez jamais un bloc-batterie endommagé. L'entretien d'un bloc-batterie ne doit être effectué que par le fabricant ou des fournisseurs de service agréés.**

## 2.7 RÈGLES SPÉCIFIQUES DE SÉCURITÉ

- **Maintenez l'outil par ses surfaces isolées, lorsque vous accomplissez une tâche où la fixation pourrait être en contact avec un câblage invisible ou son propre câble. Les fixations en contact avec un câble sous tension peuvent exposer des parties métalliques de l'outil et pourraient causer un choc électrique.**
- **Connaissez bien votre outil. Lisez attentivement le manuel de l'opérateur. Apprenez ses applications et ses limites, ainsi que les risques potentiels liés à cet outil électrique. Suivre les instructions réduit le risque de choc électrique, d'incendie ou de blessures graves.**
- **Portez toujours des lunettes de protection avec des protections latérales, conformes à la norme ANSI Z87.1. Suivre cette instruction réduit le risque de blessure grave.**
- **Protégez vos poumons. Portez un masque anti-poussière si la tâche est dans un environnement poussiéreux. Suivre cette instruction réduit le risque de blessure grave.**

- **Protégez vos oreilles. Portez des protections pour oreilles si la tâche est de longue durée.** *Suivre cette instruction réduit le risque de blessure grave.*
- **Les outils à batterie ne doivent pas être branchés à une prise de courant, par conséquent ils sont toujours opérationnels. Faites attention aux risques possibles lorsque vous n'utilisez pas votre outil à batterie ou lorsque vous changez des accessoires.** *Suivre cette instruction réduit le risque de choc électrique, d'incendie ou de blessure grave.*
- **Ne placez pas les outils ou leur batterie près d'une prise de courant ou près d'un chauffage.** *Cela réduit le risque d'explosion et de blessure possible.*
- **Ne pas écraser, faire tomber ou abîmer la batterie. N'utilisez pas une batterie ou un chargeur qui est tombé ou qui a reçu des coups.** *Une batterie abîmée pourrait exploser. Débarrassez-vous immédiatement d'une batterie qui est tombée ou abîmée.*
- **Les batteries peuvent exploser en présence d'une source d'allumage, telle qu'un témoin lumineux. Pour réduire les risques de blessure grave, n'utilisez jamais un produit sans fil tout près d'une flamme.** *Une batterie qui explose peut propulser des déchets et des substances chimiques. Si vous êtes exposé, rincez immédiatement à l'eau.*
- **Ne chargez pas la batterie de l'outil dans un environnement humide.** *Suivre cette instruction réduit le risque de choc électrique.*
- **Pour un meilleur rendement, votre batterie devrait être chargée dans des endroits où la température est au-dessus de 50°F mais inférieure à 100°F.** *Pour réduire le risque de blessure, ne la rangez pas dehors ou dans un véhicule.*
- **Dans des conditions de températures extrêmes, la batterie peut se mettre à fuir.** *Si du liquide entre en contact avec votre peau, lavez-vous immédiatement à l'eau et au savon. Si vous recevez du liquide dans les yeux, rincez-les à l'eau claire durant au moins 10 minutes, puis appelez un médecin. Suivre cette instruction réduit le risque de blessure grave.*
- **Conservez ces instructions. Consultez-les régulièrement et utilisez-les pour expliquer à d'autres personnes comment utiliser cet outil.** *Si vous empruntez cet outil, empruntez également ces instructions pour éviter toute mauvaise utilisation de l'appareil et des blessures possibles.*

## 3 PROPOSITION 65

### ▲ AVERTISSEMENT

Ce produit contient un produit chimique connu dans l'état de Californie comme étant une cause de cancer, de malformations congénitales ou d'autres problèmes de reproduction. Certaines poussières produites par le ponçage mécanique, le sciage, le meulage, le perçage et d'autres activités de construction contiennent des produits chimiques connus pour causer le cancer, des malformations congénitales ou d'autres problèmes de reproduction. Voici quelques exemples de ces produits chimiques :





- Plomb provenant de peintures à base de plomb;
- Silice cristalline provenant de briques, de ciment et d'autres produits de maçonnerie;
- Arsenic et chrome provenant de bois traité chimiquement.

Votre risque d'exposition à ces produits chimiques varie selon la fréquence à laquelle vous faites ce type de travail. Pour réduire votre exposition à ces produits chimiques, travaillez dans un endroit bien ventilé et utilisez un équipement de sécurité approuvé, comme des masques anti-poussière spécialement conçus pour filtrer les particules microscopiques.

### Conservez ces instructions

## 4 SYMBOLES FIGURANT SUR LA MACHINE



Certains des symboles suivants peuvent être utilisés sur cet outil. Veuillez les étudier et apprendre leur signification. Une bonne interprétation de ces symboles vous permettra de mieux utiliser l'outil et de manière plus sécuritaire.

Symbole	Explication
V	Volts
n / tr/min / .../min	Vitesse nominale
	Courant direct
	Alerte de sécurité
	Lisez et comprenez toutes les instructions avant d'utiliser cette machine, et suivez tous les avertissements et les consignes de sécurité.
	Portez un casque anti-bruit.
	Portez des protections oculaires

Symbole	Explication
	Ne pas exposer la machine à la pluie ou à l'humidité.

## 5 NIVEAUX DE RISQUES

Les termes de mise en garde suivants et leur signification ont pour but d'expliquer les niveaux de risques associés à l'utilisation de ce produit.

SYMBOLE	SIGNAL	SIGNIFICATION
	DANGER	Indique une situation dangereuse imminente qui, si elle n'est pas évitée, peut entraîner la mort ou des blessures graves.
	AVERTISSEMENT	Indique une situation potentiellement dangereuse qui, si elle n'est pas évitée, peut entraîner la mort ou des blessures graves.
	MISE EN GARDE	Indique une situation potentiellement dangereuse qui, si elle n'est pas évitée, pourrait causer des blessures mineures ou modérées.
	MISE EN GARDE	(Sans symbole d'alerte de sécurité) Indique une situation pouvant entraîner des dommages matériels.

## 6 INSTALLATION

### 6.1 DÉBALLÉZ LA MACHINE

#### ▲ AVERTISSEMENT

Assurez-vous d'assembler correctement la machine avant de l'utiliser.

#### ▲ AVERTISSEMENT

- Si les pièces sont endommagées, n'utilisez pas la machine.
- Si vous n'avez pas toutes les pièces, n'utilisez pas la machine.
- Si les pièces sont endommagées ou manquantes, communiquez avec le centre de service.

1. Ouvrez l'emballage.
2. Lisez la documentation contenue dans la boîte.

3. Retirez toutes les pièces non assemblées de la boîte.
4. Retirez la machine de sa boîte.
5. Jetez la boîte et l'emballage en respectant les règlements locaux.

### 6.2 INSTALLEZ LA BATTERIE

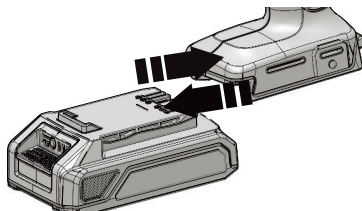

#### ▲ AVERTISSEMENT

- Si la batterie ou le chargeur est endommagé, remplacez-le, au besoin.
- Arrêtez la machine et attendez que le moteur s'arrête avant d'installer ou de retirer la batterie.
- Lisez, comprenez et suivez les instructions du manuel de la batterie et du chargeur.

1. Alignez les languettes de la batterie avec les rainures du compartiment de batterie.
2. Poussez la batterie dans le compartiment de batterie jusqu'à ce qu'elle soit bien encliquetée.
3. Vous devriez entendre un clic lorsque la batterie sera insérée correctement.

### 6.3 RETIREZ LA BATTERIE

1. Poussez et maintenez enfoncé le bouton de déblocage de la batterie.
2. Retirez la batterie de la machine.

### 6.4 INSTALLEZ LA POIGNÉE AUXILIAIRE

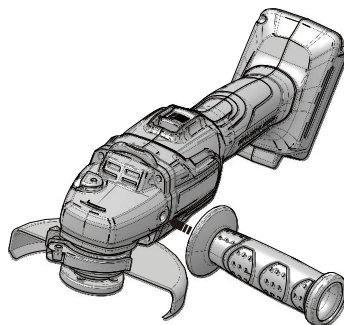

## ▲ AVERTISSEMENT

La poignée auxiliaire doit être utilisée pour aider à éviter une perte de contrôle et d'éventuelles blessures.

La poignée auxiliaire peut être installée à gauche ou à droite de la machine.

1. Installez la poignée auxiliaire dans la position appropriée.
2. Tournez la poignée auxiliaire dans le sens des aiguilles d'une montre la serrer.

## 7 UTILISATION

### ▲ AVERTISSEMENT

Portez toujours des lunettes de protection.

### ▲ AVERTISSEMENT

N'utilisez pas d'autres pièces ou d'accessoires non recommandés par le fabricant de ce produit.

### 7.1 DÉMARREZ LA MACHINE

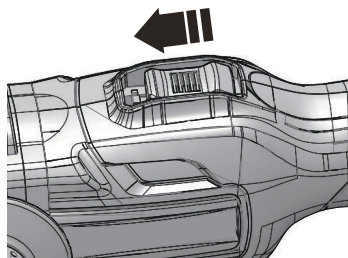

1. Appuyez sur l'interrupteur marche/arrêt (ON/OFF) pour allumer l'appareil.

Pour verrouiller ON pour une utilisation continue, poussez l'interrupteur marche/arrêt (ON / OFF) vers l'avant et vers le bas.

### 7.2 ARRÊTEZ LA MACHINE

1. Relâchez l'interrupteur marche/arrêt (ON/OFF) pour éteindre l'appareil.

### 7.3 RÉGLEZ LA GARDE PROTECTRICE

#### ▲ AVERTISSEMENT

Réglez correctement la garde protectrice en fonction de l'emplacement de la poignée.

## ▲ AVERTISSEMENT

Assurez-vous que la garde protectrice est correctement installée. Dans le cas contraire, des étincelles et des pièces détachées de la meule peuvent blesser l'opérateur. Placez la garde protectrice au bon endroit.

1. Retirez la batterie.
2. Tirez le fermoir de protection pour déverrouiller la garde protectrice.
3. Tournez la garde protectrice dans sa bonne position.
4. Poussez le fermoir de protection pour verrouiller la garde protectrice.

## i REMARQUE

Veillez à ce que la crête de la garde protectrice soit installée sur la garde protectrice dans la rainure du chapeau de palier.

### 7.4 FAITES FONCTIONNER L'APPAREIL

Utilisez des meules adaptées au matériau. Veillez à ce que la vitesse minimale d'une roue accessoire soit de 6 500 tr/min. ou plus. La meule est adaptée au meulage des soudures, à la préparation des surfaces à souder, au meulage de l'acier de construction et au meulage de l'acier inoxydable.

## ▲ ATTENTION

N'utilisez pas la machine sans la garde protectrice. L'utilisation de la machine sans la garde protectrice risque de blesser l'opérateur.

## i REMARQUE

Assurez-vous que tous les travaux sont effectués dans un étai ou sur un établi.

1. Utilisez vos les deux mains pour tenir la machine devant et loin de vous et des pièces à usiner.
2. Démarrez la meuleuse et laissez le moteur et la meule augmenter à plein régime.
3. Abaissez la meuleuse jusqu'à ce que la meule touche la pièce à usiner.
4. Maintenez la machine inclinée de 5° à 15° et avancez à une vitesse stable.
5. Utilisez une pression suffisante pour maintenir la machine stable.
6. Éloignez la machine de la pièce à usiner avant de l'arrêter.

## ▲ AVERTISSEMENT

Pour éviter la perte de contrôle et les blessures, utilisez la machine à deux mains et gardez une main sur la poignée auxiliaire.

## i REMARQUE

Si vous placez la machine en un point trop longtemps ou si vous la tenez à un angle trop incliné, elle fera des rainures dans la pièce.

## i REMARQUE

Une forte pression diminue la vitesse et met le moteur à rude épreuve. Le poids de la machine est suffisant pour la plupart des travaux de ponçage. Utilisez une légère pression lorsque vous meulez des bords dentelés ou des boulons desserrés où il est possible d'arrêter la machine sur le bord métallique.

## 8 ENTRETIEN

### ▲ ATTENTION

Évitez que les liquides de freins, l'essence et les matériaux à base de pétrole ne viennent en contact avec les pièces en plastique. Les produits chimiques peuvent endommager le plastique et le rendre inutilisable.

### ▲ ATTENTION

N'utilisez pas de solvants ou de détergents puissants sur le boîtier ou les composants en plastique.

### ▲ AVERTISSEMENT

Retirez le bloc-batterie de la machine avant l'entretien.

## 8.1 REMPLACEZ LA GARDE PROTECTRICE

### ▲ AVERTISSEMENT

Ne pas changer ou desserrer la vis de protection. Si vous ne respectez pas cet avertissement, la garde protectrice risque de se détacher pendant le fonctionnement et de provoquer des blessures.

Après une utilisation prolongée, vous devez remplacer le protecteur. Si vous faites tomber la machine et endommagez la garde protectrice. Il est également nécessaire de remplacer la garde protectrice.

### ▲ AVERTISSEMENT

Pour éviter la perte de contrôle et d'éventuelles blessures, utilisez la machine à deux mains et gardez une main sur la poignée auxiliaire.

- Retirez la batterie de la machine.
- Poussez la commande de verrouillage de la broche.
- Utilisez une clé pour desserrer et retirer l'écrou de serrage.
- Retirez la meule et la bride du disque.
- Tirez le fermoir de protection pour déverrouiller la garde protectrice.

- Retirez la garde protectrice de la rainure du boîtier.
- Placez le nouveau protecteur sur l'épaulement du chapeau de palier.
- Réglez la garde protectrice dans la bonne position.

## i REMARQUE

Veillez à ce que la crête de la garde protectrice soit installée sur la garde protectrice dans la rainure du chapeau de palier.

- Installez la bride du disque, la meule et l'écrou de serrage.
- Serez l'écrou de serrage.

## 9 DONNÉES TECHNIQUES

Voltage	24 V
Vitesse à vide	10500 RPM
Manche	5/8" (16 mm)
Diamètre du disque	4 1/2" (115 mm)
Poids (sans batterie)	3.54 lb. (1.6 kg)
Batterie modèle	BAG711 et autres séries BAG
Chargeur modèle	29862 / 29972

### La plage de température ambiante recommandée :

Article	Température
Plage de température d'entreposage de l'appareil	32°F (0°C) - 158°F (70°C)
Plage de température de fonctionnement de l'appareil	32°F (0°C) - 104°F (40°C)
Plage de température de rechargement de la batterie	39°F (4°C) - 104°F (40°C)
Plage de température de fonctionnement du chargeur	39°F (4°C) - 104°F (40°C)
Plage de température d'entreposage de la batterie	32°F (0°C) - 73°F (23°C)
Plage de température de déchargement de la batterie	32°F (0°C) - 113°F (45°C)

## 10 GARANTIE LIMITÉE



Greenworks garantit par la présente ce produit, à l'acheteur original avec preuve d'achat, pour une période de trois (3) ans



contre tout défaut de matériaux, de pièces ou de main-d'œuvre. Greenworks, à sa propre discrétion, réparera ou remplacera toutes les pièces défectueuses, dans des conditions normales d'utilisation, sans frais pour le client. Cette garantie n'est valable que pour les appareils qui ont été utilisés à des fins personnelles, qui n'ont pas été loués à des fins industrielles ou commerciales et qui ont été entretenus conformément aux instructions du manuel du propriétaire fourni avec le produit neuf.

No.	Qté	Description
1	1	Poignée auxiliaire

**ARTICLES NON COUVERTS PAR LA GARANTIE :**

1. Toute pièce qui est devenue inopérante en raison d'une mauvaise utilisation, d'une utilisation commerciale, d'un abus, d'une négligence, d'un accident, d'un entretien inapproprié ou d'une modification ; ou
2. L'appareil, s'il n'a pas été utilisé et/ou entretenu conformément au manuel du propriétaire ; ou
3. Usure normale, sauf comme indiqué ci-dessous ;
4. Articles d'entretien courant tels que lubrifiants, affûtage des lames ;
5. Détérioration normale du fini extérieur due à l'utilisation ou à l'exposition.

**ASSISTANCE TÉLÉPHONIQUE :**

Le service de garantie est disponible en appelant notre ligne d'assistance téléphonique sans frais, au 1-888-909-6757.

**FRAIS DE TRANSPORT :**

Les frais de transport pour le déplacement de tout équipement motorisé ou accessoire sont à la charge de l'acheteur. Il incombe à l'acheteur de payer les frais de transport pour toute pièce retournée pour remplacement en vertu de la présente garantie, à moins qu'un tel retour soit demandé par écrit par Greenworks.

**Adresse aux États-Unis : Adresse au Canada :**

Greenworks Tools	Greenworks Tools Canada Inc.
P.O. Box 1238	1110 Stellar Drive Unit 102
Mooresville, NC 28115	Newmarket, ON, L3Y 7B7

## 11 VUE ÉCLATÉES

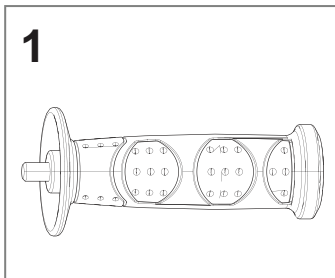

<b>1</b>	<b>Descripción.....</b>	<b>19</b>	<b>5</b>	<b>Niveles de riesgo.....</b>	<b>22</b>
1.1	Finalidad.....	19	<b>6</b>	<b>Instalación.....</b>	<b>22</b>
1.2	Perspectiva general.....	19	6.1	Desembalaje de la máquina .....	22
<b>2</b>	<b>Advertencias generales de seguridad para herramientas eléctricas.....</b>	<b>19</b>	6.2	Instalación de la batería.....	22
2.1	Seguridad de la zona de trabajo.....	19	6.3	Retirada de la batería.....	22
2.2	Seguridad eléctrica.....	19	6.4	Instalación del asa auxiliar.....	22
2.3	Seguridad personal.....	19	<b>7</b>	<b>Funcionamiento.....</b>	<b>23</b>
2.4	Utilización y cuidado de herramientas eléctricas.....	20	7.1	Puesta en marcha de la máquina.....	23
2.5	Utilización y cuidado de herramientas a batería.....	20	7.2	Detención de la máquina.....	23
2.6	Servicio.....	20	7.3	Ajuste de la protección.....	23
2.7	Normas específicas de seguridad.....	20	7.4	Funcionamiento de la máquina.....	23
<b>3</b>	<b>Propuesta 65.....</b>	<b>21</b>	<b>8</b>	<b>Mantenimiento.....</b>	<b>24</b>
<b>4</b>	<b>Símbolos en el producto.....</b>	<b>21</b>	8.1	Sustitución de la protección.....	24
			<b>9</b>	<b>Datos técnicos.....</b>	<b>24</b>
			<b>10</b>	<b>Garantía limitada.....</b>	<b>24</b>
			<b>11</b>	<b>Vista despiezada.....</b>	<b>25</b>

## 1 DESCRIPCIÓN

### 1.1 FINALIDAD

La máquina se utiliza para amolar metales y lijar superficies de madera o metal.

### 1.2 PERSPECTIVA GENERAL

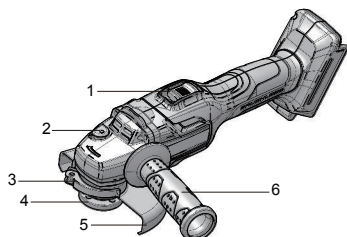

- |                                    |  |
|------------------------------------|--|
| 1 Interruptor de encendido/apagado | 5 Protección con ajuste sin herramientas |
| 2 Bloqueo del eje                  | 6 Asa auxiliar                           |
| 3 Cierre de la protección          |  |
| 4 Tuerca de presión                |  |

## 2 ADVERTENCIAS GENERALES DE SEGURIDAD PARA HERRAMIENTAS ELÉCTRICAS

### ▲ AVISO

Lea todas las advertencias de seguridad y todas las instrucciones. El incumplimiento de las advertencias e instrucciones puede provocar descargas eléctricas, incendios o lesiones graves.

Guarde todas las advertencias e instrucciones para su consulta posterior.

El término "herramienta eléctrica" empleado en las advertencias se refiere a su herramienta eléctrica con funcionamiento a batería (inalámbrica).

### 2.1 SEGURIDAD DE LA ZONA DE TRABAJO

- Mantenga limpia y bien iluminada la zona de trabajo. Las zonas desordenadas u oscuras fomentan los accidentes.
- No utilice herramientas eléctricas en atmósferas explosivas, como en la presencia de líquidos, gases o polvo que puedan inflamarse. Las herramientas eléctricas generan chispas que pueden encender el polvo o los gases.
- Mantenga alejados a los niños y los transeúntes mientras utilice una herramienta eléctrica. Las distracciones pueden hacer que pierda el control.

### 2.2 SEGURIDAD ELÉCTRICA

- Los enchufes de las herramientas eléctricas deben corresponder con la toma de corriente. Nunca modifique el enchufe en modo alguno. No utilice enchufes adaptadores con herramientas eléctricas conectadas a tierra. La utilización de enchufes no modificados y de tomas de corriente adecuadas reducirá el riesgo de descarga eléctrica.
- Evite el contacto del cuerpo con superficies conectadas a tierra, como tuberías, radiadores, estufas y refrigeradores. Existe un riesgo aumentado de descarga eléctrica si su cuerpo está conectado a tierra.
- No exponga las herramientas eléctricas a la lluvia o a condiciones de humedad. Si penetra agua en una herramienta eléctrica, aumentará el riesgo de descarga eléctrica.
- No abuse del cable. Nunca utilice el cable para transportar, tirar o desenchufar la herramienta eléctrica. Mantenga el cable alejado del calor, el aceite, los bordes afilados y las piezas móviles. Los cables dañados o enredados aumentan el riesgo de descarga eléctrica.
- Cuando utilice una herramienta eléctrica en exteriores, use un cable alargador adecuado para uso en exterior. La utilización de un cable adecuado para uso en exterior reduce el riesgo de descarga eléctrica.
- Si no es inevitable el uso de una herramienta eléctrica en un lugar húmedo, utilice un suministro protegido por un dispositivo de corriente residual (RCD). La utilización de un RCD reduce el riesgo de descarga eléctrica.

### 2.3 SEGURIDAD PERSONAL

- Manténgase alerta, observe lo que está haciendo y emplee el sentido común cuando utilice una herramienta eléctrica. No utilice una herramienta eléctrica mientras esté cansado o bajo la influencia de drogas, alcohol o medicamentos. Una falta de atención durante el uso de herramientas eléctricas puede provocar lesiones personales graves.
- Utilice protección personal. Lleve siempre protección ocular. Si se utilizan correctamente productos de protección como máscaras antipolvo, zapatos de seguridad antideslizantes, cascos o protecciones auditivas, se reducirán las lesiones personales.
- Evite el arranque accidental. Asegúrese de que el interruptor esté en la posición de apagado antes de conectar a la fuente de alimentación o a la batería y al coger o transportar la herramienta. El transporte de herramientas eléctricas con el dedo en el interruptor o la conexión de herramientas eléctricas que tienen el interruptor activado fomenta los accidentes.
- Retire cualquier llave de ajuste antes de encender la herramienta eléctrica. Una llave que se quede fijada a una pieza giratoria de la herramienta eléctrica puede provocar lesiones personales.

- **No se estire.** Mantenga en todo momento una postura adecuada y el equilibrio. *Esto permite un mejor control de la herramienta eléctrica en situaciones inesperadas.*
- **Lleve indumentaria adecuada.** No lleve ropa o joyas sueltas. Mantenga el cabello, la ropa y los guantes lejos de las piezas móviles. *La ropa suelta, las joyas o el cabello largo pueden quedar atrapados en las piezas móviles.*
- **Si se utilizan dispositivos para la conexión de sistemas de extracción y recogida de polvo,** asegúrese de que estén conectados y se utilicen correctamente. *La utilización de sistemas de recogida de polvo puede reducir los riesgos relacionados con el polvo.*

## 2.4 UTILIZACIÓN Y CUIDADO DE HERRAMIENTAS ELÉCTRICAS

- **No fuerce la herramienta eléctrica.** Utilice la herramienta eléctrica correcta para su aplicación. *La herramienta eléctrica correcta hará el trabajo mejor y con mayor seguridad a la velocidad para la que se diseñó.*
- **No utilice la herramienta eléctrica si el interruptor no la enciende y la apaga.** *Cualquier herramienta eléctrica que no pueda controlarse con el interruptor es peligrosa y debe repararse.*
- **Desconecte el enchufe de la fuente de alimentación o la batería de la herramienta eléctrica antes de realizar ajustes, cambiar accesorios o almacenar herramientas eléctricas.** *Estas medidas de seguridad preventivas reducen el riesgo de que la herramienta eléctrica se arranque accidentalmente.*
- **Almacene las herramientas eléctricas inactivas fuera del alcance de los niños y no permita que personas que no estén familiarizadas con la herramienta eléctrica o estas instrucciones puedan utilizarla.** *Las herramientas eléctricas son peligrosas en manos de usuarios inexpertos.*
- **Realice el mantenimiento de las herramientas eléctricas.** Compruebe si hay desalineación o unión de las piezas móviles, rotura de piezas y cualquier otra condición que pueda afectar al funcionamiento de la herramienta eléctrica. Si ha sufrido daños, lleve a reparar la herramienta eléctrica antes del uso. *Numerosos accidentes se deben a herramientas eléctricas mal mantenidas.*
- **Mantenga limpias y afiladas las herramientas de corte.** *Las herramientas de corte mantenidas correctamente con filos cortantes tienen menos probabilidades de atascarse y son más fáciles de controlar.*
- **Utilice la herramienta eléctrica, los accesorios, las brocas, etc. de acuerdo con estas instrucciones, teniendo en cuenta las condiciones de trabajo y el trabajo a realizar.** *El uso de la herramienta eléctrica para operaciones distintas de las previstas podría dar lugar a una situación peligrosa.*

## 2.5 UTILIZACIÓN Y CUIDADO DE HERRAMIENTAS A BATERÍA

- **Recargue solo con el cargador especificado por el fabricante.** *Un cargador adecuado para un tipo de batería puede dar lugar a un riesgo de incendio cuando se usa con otra batería.*
- **Utilice las herramientas eléctricas únicamente con las baterías designadas específicamente.** *El uso de cualquier otra batería puede dar lugar a un riesgo de lesiones e incendio.*
- **Cuando la batería no esté en uso, manténgala alejada de otros objetos metálicos como clips, monedas, llaves, clavos, tornillos u otros objetos metálicos pequeños que puedan hacer una conexión entre los terminales.** *El cortocircuito de los terminales de la batería puede provocar quemaduras o incendios.*
- **Bajo condiciones abusivas, es posible que salga líquido despedido de la batería; evite el contacto.** Si se produce un contacto accidental, aclare con abundante agua y jabón. Si el líquido entra en contacto con los ojos, acuda al médico inmediatamente. *El líquido despedido de la batería puede provocar irritación o quemaduras.*

## 2.6 SERVICIO

- **Solicite a un técnico de reparación cualificado que realice las tareas de servicio de su herramienta eléctrica utilizando únicamente piezas de repuesto idénticas.** *Esto garantizará el mantenimiento de la seguridad de la herramienta eléctrica.*
- **Nunca repare las baterías dañadas.** *La reparación de las baterías únicamente debe ser realizada por el fabricante o los proveedores de servicio técnico autorizados.*

## 2.7 NORMAS ESPECÍFICAS DE SEGURIDAD

- **Sujete la herramienta eléctrica por las superficies de agarre aisladas cuando realice una operación en la que el elemento de fijación pueda entrar en contacto con cables ocultos o con su propio cable.** *Los elementos de fijación que entran en contacto con un cable "con corriente" pueden hacer que las piezas metálicas expuestas de la herramienta eléctrica tengan "corriente" y podrían dar una descarga eléctrica al operario.*
- **Debe conocer su herramienta eléctrica.** **Lea detenidamente el manual del operario.** *Aprenda sus aplicaciones y limitaciones, así como los riesgos potenciales específicos relacionados con esta herramienta eléctrica. Si respeta esta instrucción reducirá el riesgo de descargas, incendios o lesiones graves.*
- **Lleve siempre gafas de seguridad con protectores laterales marcadas para cumplir la ANSI Z87.1.** *Si respeta esta instrucción reducirá el riesgo de lesiones graves.*

- **Proteja sus pulmones. Lleve una máscara facial o antipolvo si se levanta polvo durante el funcionamiento.** *Si respeta esta instrucción reducirá el riesgo de lesiones graves.*
- **Proteja sus oídos. Lleve protección auditiva durante periodos prolongados de funcionamiento.** *Si respeta esta instrucción reducirá el riesgo de lesiones graves.*
- **Las herramientas a batería no tienen que estar enchufadas en una toma eléctrica; por tanto, siempre están en condiciones de funcionamiento. Tenga en cuenta los posibles riesgos cuando no utilice la herramienta a batería o cuando cambie los accesorios.** *Si respeta esta instrucción reducirá el riesgo de descarga eléctrica, incendio o lesiones graves.*
- **No coloque las herramientas a batería o sus baterías cerca del fuego o el calor.** *Esto reducirá el riesgo de explosión y posibles lesiones.*
- **No aplaste, deje caer ni dañe la batería. No utilice una batería o un cargador que se haya caído o recibido un golpe fuerte.** *Una batería dañada está sujeta a explosión. Deseche inmediatamente y de forma adecuada una batería caída o dañada.*
- **Las baterías pueden explotar en presencia de una fuente de ignición, como una luz piloto. Para reducir el riesgo de lesiones graves, nunca utilice un producto inalámbrico en presencia de una llama abierta.** *Una batería que explota puede propulsar desechos y productos químicos. En caso de exposición, lave con agua inmediatamente.*
- **No cargue la herramienta a batería en un lugar húmedo o mojado.** *Si respeta esta instrucción reducirá el riesgo de descarga eléctrica.*
- **Para obtener los mejores resultados, su herramienta a batería debe cargarse en un lugar donde la temperatura sea superior a 50°F (10°C) pero inferior a 100°F (37,7°C).** *Para reducir el riesgo de lesiones graves, no almacene en exterior ni en vehículos.*
- **Bajo condiciones extremas de uso o temperatura, puede producirse una fuga de la batería.** *Si el líquido entra en contacto con su piel, lave inmediatamente con agua y jabón. Si le entra líquido en los ojos, lávelos con agua limpia durante al menos 10 minutos, a continuación busque atención médica de inmediato. Si respeta esta instrucción reducirá el riesgo de lesiones graves.*
- **Conserve estas instrucciones. Consúltelas con frecuencia y utilícelas para instruir a otras personas que puedan utilizar esta herramienta.** *Si presta a alguien esta herramienta, debe prestarle también estas instrucciones para evitar el uso incorrecto de la máquina y posibles lesiones.*

### 3 PROPUESTA 65

#### ▲ AVISO

Este producto contiene una sustancia química conocida en el estado de California como causante de cáncer, defectos de nacimiento u otros daños reproductivos. El polvo generado por el lijado eléctrico, el serrado, el esmerilado, la perforación y otras actividades de construcción contiene sustancias químicas que se sabe que son causantes de cáncer, defectos de nacimiento u otros daños reproductivos. Algunos ejemplos de estas sustancias químicas son:







- Plomo de pinturas con base de plomo;
- Sílice cristalina de ladrillos y cemento y otros productos de albañilería;
- Arsénico y cromo de la madera tratada químicamente.

El riesgo de exposición a estas sustancias químicas varía según la frecuencia con la que realice este tipo de trabajo. Para reducir su exposición a estas sustancias químicas, trabaje en una zona bien ventilada y trabaje con equipos de seguridad aprobados, como máscaras antipolvo, que estén especialmente diseñadas para filtrar partículas microscópicas.

Conserve estas instrucciones.

### 4 SÍMBOLOS EN EL PRODUCTO

En esta herramienta pueden utilizarse algunos de los siguientes símbolos. Le rogamos que los estudie y aprenda su significado. La interpretación correcta de estos símbolos le permitirá manejar la herramienta mejor y de manera más segura.

Símbolo	Explicación
V	Voltios
n / rpm / .../min	Velocidad nominal
	Corriente continua
	Alerta de seguridad
	Debe leer y entender todas las instrucciones antes de manejar el producto, así como seguir todas las advertencias e instrucciones de seguridad.
	Lleve protección auditiva.
	Lleve protección ocular
	No exponga el producto a la lluvia o a condiciones de humedad.

## 5 NIVELES DE RIESGO

Las siguientes indicaciones y significados tienen como fin explicar los niveles de riesgo asociados a este producto.

SÍMBOLO	INDICACIÓN	SIGNIFICADO
	PELIGRO	Indica una situación de peligro inminente que, de no evitarse, provocará lesiones graves o incluso la muerte.
	ADVERTENCIA	Indica una situación de peligro potencial que, de no evitarse, podría provocar lesiones graves o incluso la muerte.
	PRECAUCIÓN	Indica una situación de peligro potencial que, de no evitarse, puede provocar lesiones leves o moderadas.
	PRECAUCIÓN	(Sin símbolo de alerta sobre seguridad) Indica una situación que puede provocar daños materiales.

## 6 INSTALACIÓN

### 6.1 DESEMBALAJE DE LA MÁQUINA

#### ▲ AVISO

Asegúrese de montar correctamente la máquina antes del uso.

#### ▲ AVISO

- Si las piezas presentan daños, no utilice la máquina.
- Si no tiene todas las piezas, no utilice la máquina.
- Si faltan piezas o hay piezas dañadas, hable con el centro de servicio.

1. Abra el embalaje.
2. Lea la documentación que se encuentra en la caja.
3. Retire todas las piezas sin montar de la caja.
4. Retire la máquina de la caja.
5. Deseche la caja y el embalaje de conformidad con los reglamentos locales.

### 6.2 INSTALACIÓN DE LA BATERÍA

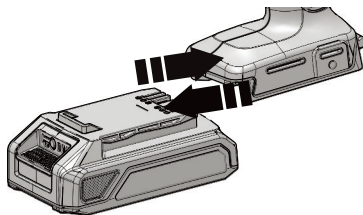

#### ▲ AVISO

- Si la batería o el cargador ha sufrido daños, sustituya la batería o el cargador.
- Detenga la máquina y espere hasta que el motor se pare antes de instalar o retirar la batería.
- Debe leer, conocer y seguir las instrucciones del manual de la batería y el cargador.

1. Alinee las nervaduras de elevación de la batería con las ranuras del compartimento de la batería.
2. Introduzca la batería en el compartimento de la batería hasta que encaje en su posición.
3. Cuando escuche un clic, la batería está instalada.

### 6.3 RETIRADA DE LA BATERÍA

1. Pulse y mantenga pulsado el botón de desbloqueo de la batería.
2. Retire la batería de la máquina.

### 6.4 INSTALACIÓN DEL ASA AUXILIAR

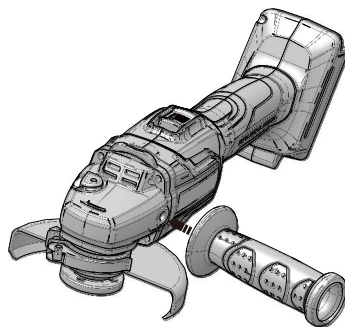

#### ▲ AVISO

El asa auxiliar debe utilizarse para ayudar a evitar la pérdida de control y posibles lesiones.

El asa auxiliar puede instalarse en el lado izquierdo o derecho de la máquina.

1. Instale el asa auxiliar en la posición deseada.

2. Gire el asa auxiliar en sentido horario para apretarla.

## 7 FUNCIONAMIENTO

### ▲ AVISO

Lleve siempre protección ocular.

### ▲ AVISO

No utilice ningún accesorio no recomendado por el fabricante de este producto.

### 7.1 PUESTA EN MARCHA DE LA MÁQUINA

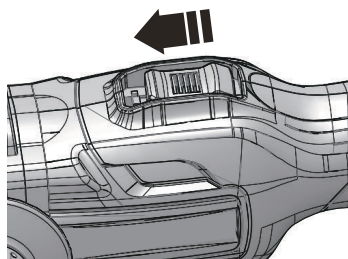

1. Pulse el interruptor de encendido/apagado para encender.

Para bloquear el encendido para uso continuo, empuje el interruptor de encendido/apagado hacia delante y presione hacia abajo.

### 7.2 DETENCIÓN DE LA MÁQUINA

1. Suelte el interruptor de encendido/apagado para apagar.

### 7.3 AJUSTE DE LA PROTECCIÓN

### ▲ AVISO

Ajuste la protección correctamente en función del lado en que está instalada el asa

### ▲ AVISO

Asegúrese de que la protección esté instalada correctamente. En caso contrario, las chispas y trozos sueltos del disco de amolado pueden producir lesiones al operario. Ponga la protección en el lugar correcto.

1. Retire la batería.
2. Tire del cierre de la protección para desbloquearla.
3. Sitúe la protección en su posición correcta.
4. Empuje el cierre de la protección hacia dentro para bloquearla.

### i NOTA

Asegúrese de instalar el borde de la protección en la ranura de la tapa del rodamiento.

### 7.4 FUNCIONAMIENTO DE LA MÁQUINA

Utilice los discos de amolado correctos que se recomiendan para el material. Asegúrese de que la velocidad mínima de un disco accesorio sea de 6.500 r/min. o más. El disco de amolado es correcto para amolar soldaduras, preparar superficies para soldar, amolar acero estructural y amolar acero inoxidable.

### ▲ PRECAUCIÓN

No utilice la máquina sin la protección. La utilización de la máquina sin protección producirá lesiones al operario.

### i NOTA

Asegúrese de que todo el trabajo se realice en un tornillo de banco o fijado a una mesa de trabajo.

1. Utilice las dos manos para sujetar la máquina delante y alejada de usted y las piezas de trabajo.
2. Ponga en marcha la amoladora y deje que el motor y el disco de amolado aumenten a la velocidad máxima.
3. Baje la amoladora hasta que el disco de amolado toque la pieza de trabajo.
4. Mantenga la máquina inclinada en un ángulo de 5° a 15° y muévase a una velocidad estable.
5. Utilice suficiente presión para mantener la máquina estable.
6. Levante la máquina de la pieza de trabajo antes de detenerla.

### ▲ AVISO

Para evitar la pérdida de control y lesiones, utilice la máquina con las dos manos y mantenga una mano en el asa auxiliar.

### i NOTA

Si deja la máquina en un punto demasiado tiempo o la mantiene en un ángulo demasiado agudo, hará ranuras en la pieza de trabajo.

### i NOTA

A mayor presión, más disminuirá la velocidad y más tensión se ejercerá sobre el motor. El peso de la máquina es suficiente para la mayoría de los trabajos de amolado. Utilice una presión ligera cuando amole bordes irregulares o pernos sueltos donde sea posible detener la máquina en el borde metálico.

## 8 MANTENIMIENTO

### ▲ PRECAUCIÓN

No permita que líquidos de frenos, gasolina y otros derivados del petróleo toquen las piezas de plástico. Las sustancias químicas pueden dañar el plástico y hacer que quede inservible.

### ▲ PRECAUCIÓN

No utilice disolventes o detergentes fuertes en la carcasa o los componentes de plástico.

### ▲ AVISO

Retire la batería de la máquina antes de realizar tareas de mantenimiento.

### 8.1 SUSTITUCIÓN DE LA PROTECCIÓN

### ▲ AVISO

No cambie ni afloje el tornillo de la protección. El incumplimiento de esta advertencia puede hacer que la protección se afloje durante el funcionamiento y producir lesiones.

Después de un uso prolongado, debe sustituir la protección. Si se cae la máquina y la protección sufre daños, también es necesario sustituir la protección.

### ▲ AVISO

Para evitar la pérdida de control y posibles lesiones, utilice la máquina con las dos manos y mantenga una mano en el asa auxiliar.

- Retire la batería de la máquina.
- Presione el bloqueo del eje.
- Utilice una llave para aflojar y retirar la tuerca de presión.
- Retire el disco de amolado y la brida del disco.
- Tire del cierre de la protección para desbloquearla.
- Retire la protección de la ranura en la carcasa.
- Coloque la nueva protección en el borde de la tapa del rodamiento.
- Ajuste la protección en la posición correcta.

### i NOTA

Asegúrese de instalar el borde de la protección en la ranura de la tapa del rodamiento.

- Instale la brida del disco, el disco de amolado y la tuerca de presión.
- Apriete la tuerca de presión.

## 9 DATOS TÉCNICOS

Tensión	24 V
Velocidad sin carga	10500 RPM
Eje	5/8" (16 mm)
Diámetro del disco	4 1/2" (115 mm)
Peso (sin batería)	3.54 lbs. (1.6 kg)
Modelo de batería	BAG711 y otras series BAG
Modelo de cargador	29862 / 29972

### El intervalo de temperatura ambiente recomendado:

Elemento	Temperatura
Intervalo de temperatura de almacenamiento del aparato	32°F (0°C) - 158°F (70°C)
Intervalo de temperatura de funcionamiento del aparato	32°F (0°C) - 104°F (40°C)
Intervalo de temperatura de carga de la batería	39°F (4°C) - 104°F (40°C)
Intervalo de temperatura de funcionamiento del cargador	39°F (4°C) - 104°F (40°C)
Intervalo de temperatura de almacenamiento de la batería	32°F (0°C) - 73°F (23°C)
Intervalo de temperatura de descarga de la batería	32°F (0°C) - 113°F (45°C)

## 10 GARANTÍA LIMITADA



Greenworks Por la presente, se garantiza este producto al comprador original en posesión de la prueba de compra por un periodo de tres (3) años contra defectos de material, piezas o mano de obra. Greenworks, a su propia discreción, reparará o reemplazará todas y cada una de las piezas que se encuentren defectuosas, en base a un uso normal, sin costo alguno para el cliente. Esta garantía es válida para aparatos de los que se ha realizado un uso personal y no han sido alquilados para aplicaciones comerciales/industriales, y que han sido sometidos a un mantenimiento tal y como se indica en las instrucciones del manual del usuario suministrado con el producto nuevo.



## LO QUE NO CUBRE LA GARANTÍA:

1. Cualquier pieza que no funcione debido al uso incorrecto, uso comercial, abusivo, negligencia, accidente, mantenimiento inadecuado, o alteración; o
2. La unidad, si no ha sido utilizada y/o mantenida siguiendo el manual del propietario; o
3. El desgaste normal, excepto según se indica a continuación.
4. Piezas que requieren un mantenimiento rutinario como lubricantes, afilar la cuchilla;
5. El deterioro normal del acabado exterior debido al uso o exposición.

## ASISTENCIA AL USUARIO:

El servicio de garantía está disponible llamando a nuestra línea de asistencia gratuita al 1-888-909-6757.

## GASTOS DE TRANSPORTE:

Los gastos de transporte del traslado de cualquier herramienta eléctrica o accesorio será responsabilidad del comprador. Es responsabilidad del comprador pagar los gastos de transporte de cualquier pieza enviada para su reemplazo bajo esta garantía, salvo que dicha devolución sea solicitada por escrito por Greenworks.

### Dirección en EE.UU.:

Greenworks Tools

P.O. Box 1238

Mooresville, NC 28115

### Dirección en Canadá:

Greenworks Tools Canada Inc.

1110 Stellar Drive Unit 102

Newmarket, ON, L3Y 7B7

## 11 VISTA DESPIEZADA

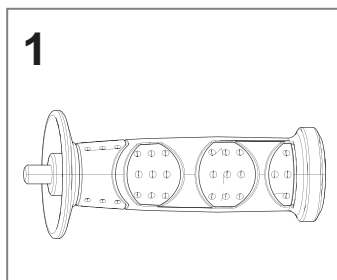

N°	Cant.	Descripción
1	1	Asa auxiliar





