

greenworks

EN CIRCULAR SAW OPERATOR MANUAL
FR SIERRA CIRCULAR MANUEL D'OPÉRATEUR
ES SCIE CIRCULAIRE MANUAL DEL OPERADOR

210mm

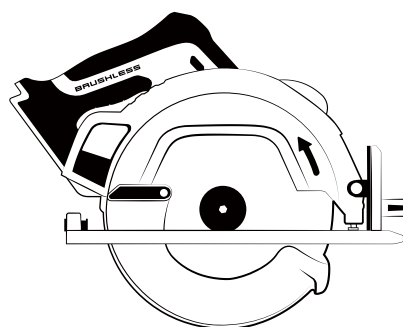

24V Brushless Circular saw
CRD401
CR24L00

www.greenworkstools.com

145mm

技术要求:

1. 材质要求: 60g双胶纸。
2. 单色印刷, 要求无色差、无污点; 色块需朝外。
3. 36P, 骑马钉, 裁切均匀、无连页。
4. 以封样为准。
5. 料件需符合格力博HSF文件(编号: GLB-CGR-146) 里关于环保和有害物质的具体要求。

版本号

B

描 复

日 期

					说明书				常州格力博集团		
									GW 24V 圆锯		
标记	处数	更改文件号	签名	日期					1501202AZ		
设计	蒋思聪	标准化	王小妮	阶段标记	视角标记	重量	比例				
校对	许乃鑫	审定		S	A	B					
审核	周艳	批准	李海平	共 1 张		第 1 张		ERP号			
工艺		日期	20.7.1								

greenworks

EN	CIRCULAR SAW	OPERATOR MANUAL
FR	SIERRA CIRCULAR	MANUEL D'OPÉRATEUR
ES	SCIE CIRCULAIRE	MANUAL DEL OPERADOR

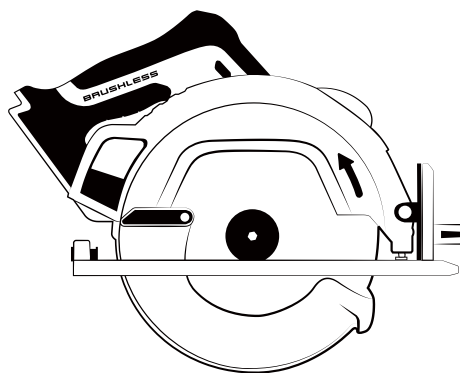

24V Brushless Circular saw

CRD401

CR24L00

www.greenworkstools.com

1	Description.....	4	8	Proposition 65.....	8
1.1	Purpose.....	4	9	Installation.....	8
1.2	Overview.....	4	9.1	Unpack the machine.....	8
1.3	Packing list.....	4	9.2	Install the battery pack.....	8
2	General power tool safety		9.3	Remove the battery pack.....	8
	warnings.....	4	9.4	Install the blade.....	8
2.1	Work area safety.....	4	9.5	Remove the blade.....	9
2.2	Electrical safety.....	4	10	Operation.....	9
2.3	Personal safety.....	4	10.1	Start the machine.....	9
2.4	Power tool use and care.....	5	10.2	Stop the machine.....	9
2.5	Battery tool use and care.....	5	10.3	Cutting angle.....	9
2.6	Service.....	5	10.4	Cutting depth.....	9
2.7	Specific safety rules.....	5	10.5	Cutting width.....	10
3	Cutting procedures.....	6	10.6	Operate the machine.....	10
4	Causes and operator prevention		11	Maintenance.....	10
	of kickback:.....	6	11.1	Clean the machine.....	10
5	Lower guard safety instructions.....	7	12	Technical data.....	10
6	Symbols on the product.....	7	13	Limited warranty.....	11
7	Risk levels.....	7	14	Exploded view.....	12

1 DESCRIPTION

1.1 PURPOSE

The machine is used to cut all types of wood.

1.2 OVERVIEW

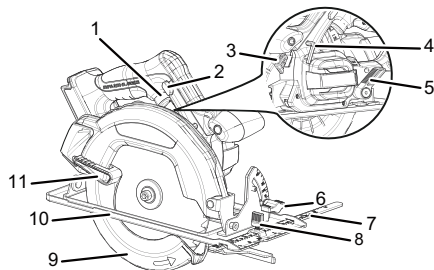

- | | |
|-------------------------|-------------------------|
| 1 Trigger | 7 Edge Guide |
| 2 Lock-off Button | 8 Width Adjustment Knob |
| 3 Spindle Lock Button | 9 Lower Guard |
| 4 Hex Key | 10 Base |
| 5 Depth Adjustment Knob | 11 Lower Guard Lever |
| 6 Bevel Adjustment Knob | |

1.3 PACKING LIST

- | | |
|-----------------|--------------|
| 1 Circular saw | 4 Edge guide |
| 2 Hex key | 5 Manual |
| 3 Cutting blade | |

2 GENERAL POWER TOOL SAFETY WARNINGS

▲ WARNING

Read all safety warnings, instructions, illustrations and specifications provided with this power tool. Failure to follow all instructions listed below may result in electric shock, fire and/or serious injury.

Save all warnings and instructions for future reference.

The term "power tool" in the warnings refers to your mains-operated (corded) power tool or BATTERY-operated (cordless) power tool.

2.1 WORK AREA SAFETY

- **Keep work area clean and well lit. Cluttered or dark areas invite accidents.**
- **Do not operate power tools in explosive atmospheres, such as in the presence of flammable liquids, gases or dust. Power tools create sparks which may ignite the dust or fumes.**

- **Keep children and bystanders away while operating a power tool. Distractions can cause you to lose control.**

2.2 ELECTRICAL SAFETY

- **Power tool plugs must match the outlet. Never modify the plug in any way. Do not use any adapter plugs with earthed (grounded) power tools. Unmodified plugs and matching outlets will reduce risk of electric shock.**
- **Avoid body contact with earthed or grounded surfaces, such as pipes, radiators, ranges and refrigerators. There is an increased risk of electric shock if your body is earthed or grounded.**
- **Do not expose power tools to rain or wet conditions. Water entering a power tool will increase the risk of electric shock.**
- **Do not abuse the cord. Never use the cord for carrying, pulling or unplugging the power tool. Keep cord away from heat, oil, sharp edges and moving parts. Damaged or entangled cords increase the risk of electric shock.**
- **When operating a power tool outdoors, use an extension cord suitable for outdoor use. Use of a cord suitable for outdoor use reduces the risk of electric shock.**
- **If operating a power tool in a damp location is unavoidable, use a RESIDUAL CURRENT DEVICE (RCD) protected supply. Use of an RCD reduces the risk of electric shock.**

2.3 PERSONAL SAFETY

- **Stay alert, watch what you are doing and use common sense when operating a power tool. Do not use a power tool while you are tired or under the influence of drugs, alcohol or medication. A lapse of attention while operating power tools may result in serious personal injury.**
- **Use personal protection. Always wear eye protection. Protective products such as dust mask, non-skid safety shoes, hard hat or hearing protection used appropriately will reduce personal injuries.**
- **Prevent unintentional starting. Ensure the switch is in the off position before connecting to power source and/or battery pack and when picking up or carrying the tool. Carrying power tools with your finger on the switch or energizing power tools that have the switch on invites accidents.**
- **Remove any adjusting key or wrench before turning the power tool on. A wrench or a key left attached to a rotating part of the power tool may result in personal injury.**
- **Do not over-reach. Keep proper footing and balance at all times. This enables better control of the power tool in unexpected situations.**
- **Dress properly. Do not wear loose clothing or jewellery. Keep your hair, clothing and gloves away from moving parts. Loose clothes, jewellery or long hair can be caught in moving parts.**

- If devices are provided for the connection of dust extraction and collection facilities, ensure these are connected and properly used. *Use of dust collection can reduce dust related hazards.*
- Do not let familiarity gained from frequent use of tools allow you to become complacent and ignore tool safety principles. *A careless action can cause severe injury within a fraction of a second.*

2.4 POWER TOOL USE AND CARE

- Do not force the power tool. Use the correct power tool for your application. *The correct power tool will do the job better and safer at the rate for which it was designed.*
- Do not use the power tool if the switch does not turn it on and off. *Any power tool that cannot be controlled with the switch is dangerous and must be repaired.*
- Disconnect the plug from the power source and/or the battery pack from the power tool before making any adjustments, changing accessories, or storing power tools. *Such preventive safety measures reduce the risk of starting the power tool accidentally.*
- Store idle power tools out of the reach of children and do not allow persons unfamiliar with the power tool or these instructions to operate the power tool. *Power tools are dangerous in the hands of untrained users.*
- Maintain power tools and accessories. Check for misalignment or binding of moving parts, breakage of parts and any other condition that may affect the power tool's operation. *If damaged, have the power tool repaired before use. Many accidents are caused by poorly maintained power tools.*
- Keep cutting tools sharp and clean. *Properly maintained cutting tools with sharp cutting edges are less likely to bind and are easier to control.*
- Use the power tool, accessories and tool bits etc. in accordance with these instructions, taking into account the working conditions and the work to be performed. *Use of the power tool for operations different from those intended could result in a hazardous situation.*
- Keep handles and grasping surfaces dry, clean and free from oil and grease. *Slippery handles and grasping surfaces do not allow for safe handling and control of the tool in unexpected situations.*

2.5 BATTERY TOOL USE AND CARE

- Recharge only with the charger specified by the manufacturer. *A charger that is suitable for one type of battery pack may create a risk of fire when used with another battery pack.*
- Use power tools only with specifically designated battery packs. *Use of any other battery packs may create a risk of injury and fire.*
- When battery pack is not in use, keep it away from other metal objects like paper clips, coins, keys, nails, screws, or other small metal objects that can make a

connection from one terminal to another. *Shorting the battery terminals together may cause burns or fire.*

- Under abusive conditions, liquid may be ejected from the battery; avoid contact. *If contact accidentally occurs, flush with plenty of soap and water. If liquid contacts eyes, immediately seek medical help. Liquid ejected from the battery may cause irritation or burns.*
- Do not use a battery pack or tool that is damaged or modified. *Damaged or modified batteries may exhibit unpredictable behaviour resulting in fire, explosion or risk of injury.*
- Do not expose a battery pack or tool to fire or excessive temperature. *Exposure to fire or temperature above 130 °C may cause explosion.*
- Follow all charging instructions and do not charge the battery pack or tool outside the temperature range specified in the instructions. *Charging improperly or at temperatures outside the specified range may damage the battery and increase the risk of fire.*

2.6 SERVICE

- Have your power tool serviced by a qualified repair person using only identical replacement parts. *This will ensure that the safety of the power tool is maintained.*
- Never service damaged battery packs. *Service of battery packs should only be performed by the manufacturer or authorized service providers.*

2.7 SPECIFIC SAFETY RULES

- Know your power tool. Read operator manual carefully. *Learn its applications and limitations, as well as the specific potential hazards related to this power tool. Obey this instruction will reduce shock, fire or serious injury.*
- Always wear safety glasses with side shields marked to comply with ANSI Z87.1. *Obey this instruction will reduce the risk of serious injury.*
- Protect your lungs. Wear a face or dust mask if the operation is dusty. *Obey this instruction will reduce the risk of serious injury.*
- Protect your hearing. Wear hearing protection during extended periods of operation. *Obey this instruction will reduce the risk of serious injury.*
- Battery tools do not have to be plugged into an electrical outlet; thus, they are always in operating condition. Be aware of possible hazards when not using your battery tool or when changing accessories. *Obey this instruction will reduce the risk of electric shock, fire, or serious injury.*
- Do not place battery tools or their batteries near fire or heat. *This will reduce the risk of explosion and possible injury.*
- Do not crush, drop or damage battery pack. Do not use a battery pack or charger that has been dropped or received a sharp blow. *A damaged battery is subject to explosion. Properly dispose of a dropped or damaged battery immediately.*

- **Batteries can explode in the presence of a source of ignition, such as a pilot light. To reduce the risk of serious injury, never use any cordless product in the presence of open flame.** *An exploded battery can propel debris and chemicals. If exposed, flush with water immediately.*
- **Do not charge battery tool in a damp or wet location.** *Obey this instruction will reduce the risk of electric shock.*
- **For best results, your battery tool should be charged in a location where the temperature is more than 50°F but less than 100°F.** *To reduce the risk of serious injury, do not store outside or in vehicles.*
- **Under extreme usage or temperature conditions, battery leakage may occur.** *If liquid comes in contact with your skin, wash immediately with soap and water. If liquid gets into your eyes, flush them with clean water for at least 10 minutes, then seek immediate medical attention. Obey this instruction will reduce the risk of serious injury.*
- **Keep these instructions. Refer to them frequently and use them to instruct others who may use this tool.** *If you borrow someone this tool, loan them these instructions also to prevent incorrect use of the machine and possible injury.*

3 CUTTING PROCEDURES

▲ DANGER

Keep hands away from cutting area and the blade. Keep your second hand on auxiliary handle, or motor housing. *If both hands are holding the saw, they cannot be cut by the blade.*

- **Do not reach underneath the workpiece.** *The guard cannot protect you from the blade below the workpiece.*
 - **Adjust the cutting depth to the thickness of the workpiece.** *Less than a full tooth of the blade teeth should be visible below the workpiece.*
 - **Never hold piece being cut in your hands or across your leg. Secure the workpiece to a stable platform.** *It is important to support the work properly to minimize body exposure, blade binding, or loss of control.*
 - **Hold power tool by insulated gripping surfaces when performing an operation where the cutting tool may contact hidden wiring.** *Contact with a "live" wire will also make exposed metal parts of the power tool "live" and shock the operator.*
 - **When ripping, always use a rip fence or straight edge guide.** *This improves the accuracy of cut and reduces the chance of blade binding.*
 - **Always use blades with correct size and shape (diamond versus round) of arbour holes.** *Blades that do not match the mounting hardware of the saw will run eccentrically, causing loss of control.*
 - **Never use damaged or incorrect blade washers or bolt.** *The blade washers and bolt were specially designed*
- for your saw, for optimum performance and safety of operation.*

4 CAUSES AND OPERATOR PREVENTION OF KICKBACK:







- Kickback is a sudden reaction to a pinched, bound or misaligned saw blade, causing an uncontrolled saw to lift up and out of the workpiece toward the operator.
- When the blade is pinched or bound tightly by the kerf closing down, the blade stalls and the motor reaction drives the unit rapidly back toward the operator.
- If the blade becomes twisted or misaligned in the cut, the teeth at the back edge of the blade can dig into the top surface of the wood causing the blade to climb out of the kerf and jump back toward the operator.
- Kickback is the result of saw misuse and/or incorrect operating procedures or conditions and can be avoided by taking proper precautions as given below:
 - **Maintain a firm grip with both hands on the saw and position your arms to resist kickback forces. Position your body to either side of the blade, but not in line with the blade.** *Kickback could cause the saw to jump backwards, but kickback forces can be controlled by the operator, if proper precautions are taken.*
 - **When blade is binding, or when interrupting a cut for any reason, release the trigger and hold the saw motionless in the material until the blade comes to a complete stop. Never attempt to remove the saw from the work or pull the saw backward while the blade is in motion or kickback may occur.** *Investigate and take corrective actions to eliminate the cause of blade binding.*
 - **When restarting a saw in the workpiece, center the saw blade in the kerf and check that saw teeth are not engaged into the material.** *If saw blade is binding, it may walk up or kickback from the workpiece as the saw is restarted.*
 - **Support large panels to minimize the risk of blade pinching and kickback.** *Large panels tend to sag under their own weight. Supports must be placed under the panel on both sides, near the line of cut and near the edge of the panel.*
 - **Do not use dull or damaged blades.** *Unsharpened or improperly set blades produce narrow kerf causing excessive friction, blade binding and kickback.*
 - **Blade depth and bevel adjusting locking knobs must be tight and secure before making cut.** *If blade adjustment shifts while cutting, it may cause binding and kickback.*
 - **Use extra caution when sawing into existing walls or other blind areas.** *The protruding blade may cut objects that can cause kickback.*





5 LOWER GUARD SAFETY INSTRUCTIONS

- **Check lower guard for proper closing before each use. Do not operate the saw if lower guard does not move freely and close instantly. Never clamp or tie the lower guard into the open position. If saw is accidentally dropped, lower guard may be bent. Raise the lower guard with the retracting handle and make sure it moves freely and does not touch the blade or any other part, in all angles and depths of cut.**
- **Check the operation of the lower guard spring. If the guard and the spring are not operating properly, they must be serviced before use. Lower guard may operate sluggishly due to damaged parts, gummy deposits, or a buildup of debris.**
- **The lower guard may be retracted manually only for special cuts such as "plunge cuts" and "compound cuts". Raise the lower guard by the retracting handle and as soon as the blade enters the material, the lower guard must be released. For all other sawing, the lower guard should operate automatically.**
- **Always observe that the lower guard is covering the blade before placing saw down on bench or floor. An unprotected, coasting blade will cause the saw to walk backwards, cutting whatever is in its path. Be aware of the time it takes for the blade to stop after switch is released.**

6 SYMBOLS ON THE PRODUCT



Some of the following symbols may be used on this tool. Please study them and learn their meaning. Proper interpretation of these symbols will allow you to operate the tool better and safer.

Symbol	Explanation
V	Volts
min ⁻¹	No-load speed
	Direct current
	Safety alert
	Read and understand all instructions before operating the product, and follow all warnings and safety instructions.
	Wear ear protection.
	Wear eye protection
	Do not expose the product to rain or moist conditions.

Symbol	Explanation
	Wear a dust mask
	No Hands Symbol
	No Hands Symbol
	No Hands Symbol
	Hot Surface

7 RISK LEVELS

The following signal words and meanings are intended to explain the levels of risk associated with this product.

SYM-BOL	SIGNAL	MEANING
	DANGER	Indicates an imminently hazardous situation, which, if not avoided, will result in death or serious injury.
	WARNING	Indicates a potentially hazardous situation, which, if not avoided, could result in death or serious injury.
	CAUTION	Indicates a potentially hazardous situation, which, if not avoided, may result in minor or moderate injury.
	CAUTION	(Without Safety Alert Symbol) Indicates a situation that may result in property damage.

8 PROPOSITION 65

▲ WARNING

This product contains a chemical known to the state of California to cause cancer, birth defects or other reproductive harm. Some dust created by power sanding, sawing, grinding, drilling, and other construction activities contains chemicals known to cause cancer, birth defects or other reproductive harm. Some examples of these chemicals are:

- Lead from lead-based paints;
- Crystalline silica from bricks and cement and other masonry products;
- Arsenic and chromium from chemically treated lumber.

Your risk of exposure to these chemicals varies depending on how often you do this type of work. To reduce your exposure to these chemicals, work in a well-ventilated area, and work with approved safety equipment, such as dust masks that are specially designed to filter out microscopic particles.

Save these instructions.

9 INSTALLATION

9.1 UNPACK THE MACHINE

▲ WARNING

Make sure that you correctly assemble the machine before use.

▲ WARNING

- If the parts are damaged, do not use the machine.
- If you do not have all the parts, do not operate the machine.
- If the parts are damaged or missing, speak to the service center.

1. Open the package.
2. Read the documentation in the box.
3. Remove all the unassembled parts from the box.
4. Remove the machine from the box.
5. Discard the box and package in compliance with local regulations.

9.2 INSTALL THE BATTERY PACK

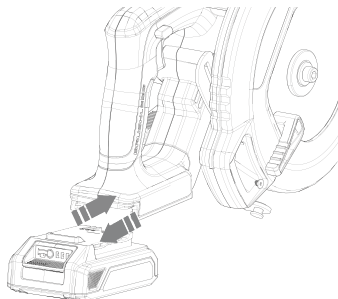

▲ WARNING

- If the battery pack or charger is damaged, replace the battery pack or the charger.
- Stop the machine and wait until the motor stops before you install or remove the battery pack.
- Read, know, and do the instructions in the battery and charger manual.

1. Align the lift ribs on the battery pack with the grooves in the battery compartment.
2. Push the battery pack into the battery compartment until the battery pack locks into place.
3. When you hear a click, the battery pack is installed.

9.3 REMOVE THE BATTERY PACK

1. Push and hold the battery release button.
2. Remove the battery pack from the machine.

9.4 INSTALL THE BLADE

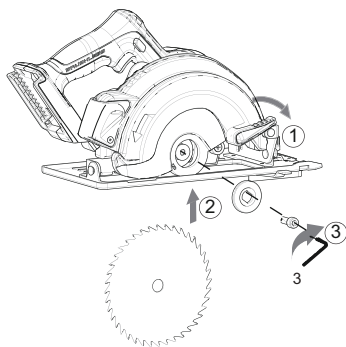

i NOTE

Before you install the blade, remove the battery pack from the machine.

1. Use the lower guard lever to lift the lower guard and hold the lever.
2. Install the new blade.
3. Put the outer flange and the blade bolt on the spindle.
4. Push the spindle lock button to lock the spindle.
5. Use the hex key to tighten the bolt clockwise.

i NOTE

The arrow on the blade points the same direction as the arrow on the top guard.

9.5 REMOVE THE BLADE

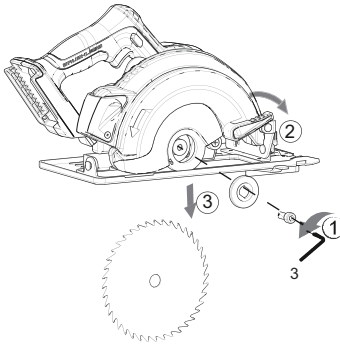

1. Push the spindle lock button to lock the spindle.
2. Use the hex key to loosen the blade bolt counterclockwise.
3. Remove the bolt and outer flange.
4. Use the lower guard lever to lift the lower guard and hold the lever.
5. Remove the blade.

10 OPERATION

▲ WARNING

Always wear eye protection.

▲ WARNING

Do not use any attachments or accessories not recommended by the manufacturer of this product.

10.1 START THE MACHINE

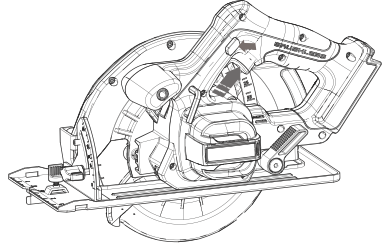

i NOTE

The machine can not work until the lock-off Button is pushed fully to the left or right. Do not operate the machine at low speeds for extended periods of time.

1. Pull the trigger to turn the machine ON.

10.2 STOP THE MACHINE

1. Release the trigger to turn the machine OFF.

▲ WARNING

Release the trigger and allow the machine to come to a complete stop.

10.3 CUTTING ANGLE

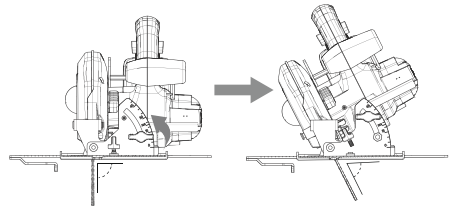

1. Loosen the bevel lock knob.
2. Use bevel scale to set the necessary angle.
3. Tighten the bevel lock knob.

10.4 CUTTING DEPTH

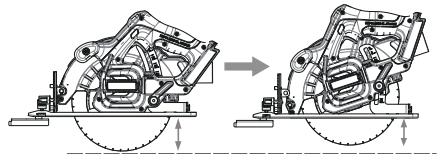

1. Loosen the depth adjustment knob.
2. Raise or lower the base until the depth scale reaches the required cutting depth.
3. Tighten the depth adjustment knob.

10.5 CUTTING WIDTH

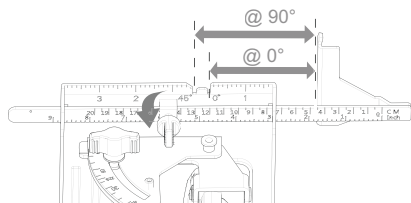

1. Loosen the width adjustment knob to move the edge guide to the necessary width.
2. Tighten the width adjustment knob after adjustment.

10.6 OPERATE THE MACHINE

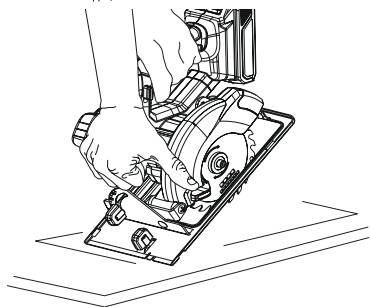
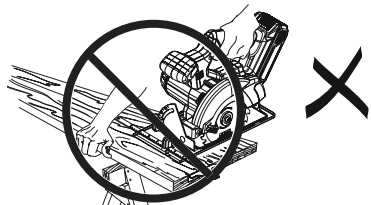
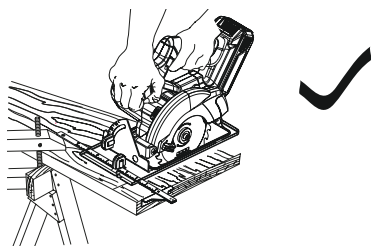

Kickback occurs when the blade stalls quickly and the machine is driven back to you. A step which pinches the blade in the wood can cause blade stalling.

▲ WARNING

To prevent kickback, release switch trigger immediately if the blade stalls.

1. Keep the blade at the correct depth position.
2. Examine the workpiece for nails before you cut. Do not saw into a nail.
3. Make straight cuts. Use a straight edge guide when rip cutting. This helps prevent you twist the blade.
4. Use clean, sharp, and correctly set blades. Do not make cuts with blunt blades.
5. Support the workpiece correctly before you begin a cut.
6. Use stable pressure when you make a cut. Do not force a cut.
7. Do not cut warped or wet lumber.
8. Hold the saw tightly with the two hands and keep your body in a balanced position to against the forces if kickback occurs.

11 MAINTENANCE

▲ CAUTION

Do not let brake fluids, gasoline, petroleum-based materials touch the plastic parts. Chemicals can cause damage to the plastic, and make the plastic unserviceable.

▲ CAUTION

Do not use strong solvents or detergents on the plastic housing or components.

▲ WARNING

Remove the battery pack from the machine before maintenance.

11.1 CLEAN THE MACHINE

▲ CAUTION

The machine must be dry. Humidity can cause risks of electrical shocks.

- Clear the unwanted material out of the air vent with a vacuum cleaner.
- Do not spray the air vent or put the air vent in solvents.
- Clean the housing and the plastic components with a moist and soft cloth.

12 TECHNICAL DATA

Voltage	24 V
Motor	Brushless
No Load Speed	4,500 RPM

Blade diameter	7.25 " (184 mm)
Max cutting Depth at 0°	2.48 " (63 mm)
Max cutting Depth at 45°	1.69 " (43 mm)
Weight without battery	7.39 lbs (3.35 kg)
Battery model	BAG711 and other BAG series
Charger model	CAG801 and other CAG series

The recommended ambient temperature range:

Item	Temperature
Appliance storage temperature range	32°F (0°C) - 113°F (45°C)
Appliance operation temperature range	32°F (0°C) - 113°F (45°C)
Battery charging temperature range	39°F (4°C) - 104°F (40°C)
Charger operation temperature range	39°F (4°C) - 104°F (40°C)
Battery storage temperature range	32°F (0°C) - 113°F (45°C)
Battery discharging temperature range	32°F (0°C) - 113°F (45°C)

- The unit, if it has not been operated and/or maintained in accordance with the owner's manual; or
- Normal wear, except as noted below;
- Routine maintenance items such as lubricants, blade sharpening;
- Normal deterioration of the exterior finish due to use or exposure.

HELPLINE:

Warranty service is available by calling our toll-free helpline, at 1-888-909-6757.

TRANSPORTATION CHARGES:

Transportation charges for the movement of any power equipment unit or attachment are the responsibility of the purchaser. It is the purchaser's responsibility to pay transportation charges for any part submitted for replacement under this warranty unless such return is requested in writing by Greenworks.

USA address:

Greenworks Tools
P.O. Box 1238
Mooresville, NC 28115

Canadian address:

Greenworks Tools Canada Inc.
1110 Stellar Drive Unit 102
Newmarket, ON, L3Y 7B7

13 LIMITED WARRANTY



Greenworks hereby warranties this product, to the original purchaser with proof of purchase, for a period of three (3) years against defects in materials, parts or workmanship. Greenworks, at its own discretion will repair or replace any and all parts found to be defective, through normal use, free of charge to the customer. This warranty is valid only for units which have been used for personal use that have not been hired or rented for industrial/commercial use, and that have been maintained in accordance with the instructions in the owners' manual supplied with the product from new.

ITEMS NOT COVERED BY WARRANTY:

- Any part that has become inoperative due to misuse, commercial use, abuse, neglect, accident, improper maintenance, or alteration; or

14 EXPLODED VIEW

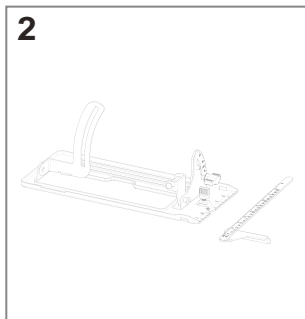
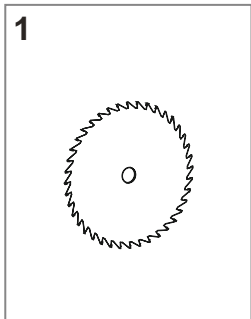

No.	Description	Qty
1	Blade	1
2	Base Assembly Kit	1

1	Description.....	14	7	Niveaux de risques.....	18
1.1	But.....	14	8	Proposition 65.....	18
1.2	Aperçu.....	14	9	Installation.....	18
1.3	Liste du contenu de l'emballage.....	14	9.1	Déballez la machine.....	18
2	Avertissements généraux de		9.2	Installez la batterie.....	19
	sécurité des outils électriques.....	14	9.3	Retirez la batterie.....	19
2.1	Sécurité de la zone de travail.....	14	9.4	Installez la lame.....	19
2.2	Sécurité électrique.....	14	9.5	Retirez la lame.....	19
2.3	Sécurités des personnes.....	14	10	Utilisation.....	20
2.4	Utilisation et entretien des outils électriques... 15		10.1	Démarrez la machine.....	20
2.5	Utilisation et entretien de l'outil sur batterie... 15		10.2	Arrêtez la machine.....	20
2.6	Service.....	16	10.3	Angle de coupe.....	20
2.7	Règles spécifiques de sécurité.....	16	10.4	Profondeur de coupe.....	20
3	Procédures de coupe.....	16	10.5	Largeur de coupe.....	20
4	Causes et prévention du recul de		10.6	Faites fonctionner l'appareil.....	20
	l'opérateur :.....	17	11	Entretien.....	21
5	Instructions de sécurité de la		11.1	Nettoyez la machine.....	21
	protection inférieure.....	17	12	Données techniques.....	21
6	Symboles figurant sur la		13	Garantie limitée.....	22
	machine.....	17	14	Vue éclatées.....	23

1 DESCRIPTION

1.1 BUT

Cet appareil sert à couper tous types de bois.

1.2 APERÇU

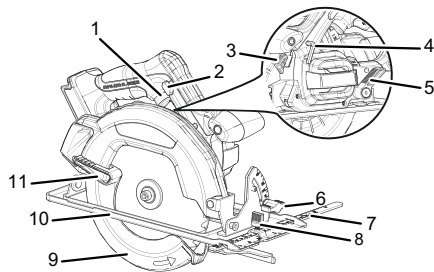

- | | |
|---------------------------------------|-----------------------------------|
| 1 Gâchette | 7 Guide du coupe-herbe |
| 2 Bouton de verrouillage | 8 Bouton de réglage de la largeur |
| 3 Bouton de verrouillage de la broche | 9 Garde inférieure |
| 4 Clé hexagonale | 10 Base |
| 5 Bouton de réglage de profondeur | 11 Levier de la garde inférieure |
| 6 Bouton de réglage du biseau | |

1.3 LISTE DU CONTENU DE L'EMBALLAGE

- | | |
|-------------------|------------------------|
| 1 Scie circulaire | 4 Guide du coupe-herbe |
| 2 Clé hexagonale | 5 Manuel |
| 3 Lame de coupe | |

2 AVERTISSEMENTS GÉNÉRAUX DE SÉCURITÉ DES OUTILS ÉLECTRIQUES

▲ AVERTISSEMENT

Lisez tous les avertissements de sécurité, toutes les instructions, illustrations et toutes spécifications fournis avec cet outil électrique. *Le non-respect de ces instructions peut entraîner un choc électrique, un incendie et/ou des blessures graves.*

Conservez tous les avertissements et instructions pour référence ultérieure.

Le terme « outil électrique » dans les avertissements se réfère à votre outil électrique alimenté (avec fil) ou à votre outil électrique (sans fil) fonctionnant sur BATTERIE.

2.1 SÉCURITÉ DE LA ZONE DE TRAVAIL

- **Gardez la zone de travail propre et bien éclairée.** *Les endroits encombrés ou sombres favorisent les accidents.*
- **N'utilisez pas les outils électriques dans des environnements explosifs, par exemple en présence de liquides, gaz ou poussières inflammables.** *La mise en marche des outils électriques crée des étincelles qui peuvent enflammer la poussière ou les vapeurs.*
- **Tenez les enfants et les curieux à l'écart lorsque vous utilisez un outil électrique.** *Les distractions peuvent vous faire perdre le contrôle.*

2.2 SÉCURITÉ ÉLECTRIQUE

- **Les prises de l'outil électrique doivent être compatibles avec la prise de courant. Ne modifiez jamais la prise d'aucune façon. N'utilisez pas d'adaptateur de prise avec des outils à prise de terre.** *Des prises non modifiées et leurs prises de courant respectives réduisent les risques de choc électrique.*
- **Évitez que le corps n'entre en contact avec des surfaces mises à la terre comme les tuyaux, les radiateurs, les cuisinières et les réfrigérateurs.** *Il y a un risque accru de choc électrique si votre corps est en contact avec la terre.*
- **N'exposez pas les outils électriques à des conditions humides ou mouillées.** *L'eau qui pénètre dans un outil électrique augmente le risque de choc électrique.*
- **N'abusez pas du cordon. N'utilisez jamais le câble pour porter, tirer ou débrancher l'outil. Éloignez le cordon de la chaleur, de l'huile et des bords tranchants ou des pièces mobiles.** *Les cordons endommagés augmentent le risque d'un choc électrique.*
- **Lorsque vous utilisez un outil électrique en extérieur, utilisez une rallonge de câble adaptée à l'usage en extérieur.** *Utiliser un câble adapté à un usage en extérieur réduit le risque de choc électrique.*
- **Si vous ne pouvez éviter d'utiliser l'outil dans un environnement humide, utilisez une alimentation protégée à courant différentiel.** *Le respect de cette règle réduira le risque de chocs électriques.*

2.3 SÉCURITÉS DES PERSONNES

- **Restez vigilant, soyez attentif à ce que vous faites et faites preuve de bon sens lorsque vous utilisez un outil électrique. N'utilisez pas l'appareil lorsque vous êtes fatigué, sous l'emprise de l'alcool ou de drogues ou après avoir pris des médicaments.** *Un simple moment d'inattention lors de l'utilisation d'un outil électrique peut provoquer des blessures corporelles graves.*
- **Utilisez des équipements de protection individuelle. Portez toujours des lunettes de protection. L'utilisation d'équipements de protection adaptés aux conditions de travail (masque anti-poussières, chaussures de sécurité antidérapantes, casque et protections auditives etc.) permet de réduire les risques de blessures corporelles.**

- Évitez tout démarrage accidentel. Assurez-vous que l'interrupteur est en position d'arrêt avant de brancher à la source d'alimentation et/ou le bloc-batterie et quand vous soulevez ou transportez l'appareil. *Transporter un outil électrique avec un doigt sur l'interrupteur ou le brancher sur une alimentation électrique alors que son interrupteur est en position marche favorise les accidents.*
- Retirez les clefs de réglage et de serrage avant de mettre l'outil en marche. *Une clef de réglage ou de serrage restée sur une pièce en rotation de l'outil électrique peut entraîner des blessures corporelles.*
- Ne vous penchez pas trop en avant. Gardez un bon équilibre en tout temps. *Ceci permet un meilleur contrôle de l'outil électrique dans des situations inattendues.*
- Habillez-vous correctement. Ne portez pas de vêtements amples ou de bijoux. Veillez à ne pas approcher vos cheveux, vos vêtements et vos gants des pièces en mouvement. *Les vêtements amples, les bijoux et les cheveux longs peuvent se prendre dans les pièces en mouvement.*
- Si un appareil est conçu pour être utilisé avec des dispositifs d'extraction et de récupération des poussières, veillez à ce que ces dispositifs soient bien raccordés et correctement utilisés. *L'utilisation de dispositifs de récupération des poussières permet de réduire les risques liés aux poussières.*
- Ne laissez pas l'habitude des fréquentes utilisations vous faire oublier et ignorer les principes de sécurité. *Une action négligente peut provoquer de graves blessures en une fraction de seconde.*

2.4 UTILISATION ET ENTRETIEN DES OUTILS ÉLECTRIQUES

- Ne forcez pas l'outil électrique. Utilisez l'outil électrique adapté à votre application. *L'outil électrique approprié fera mieux le travail et sera plus sécuritaire au rythme pour lequel il a été conçu.*
- N'utilisez pas l'outil électrique si l'interrupteur ne le met pas en marche ou à l'arrêt. *Tout outil électrique qui ne peut pas être contrôlé avec l'interrupteur est dangereux et doit être réparé.*
- Débranchez la prise de la source d'alimentation et/ou de la batterie avant d'effectuer des réglages, de changer des accessoires ou de ranger l'outil électrique. *De telles mesures de sécurité préventives réduisent le risque d'un démarrage accidentel de l'outil électrique.*
- Rangez les outils électriques inutilisés hors de portée des enfants et ne laissez pas des personnes qui se sont familiarisées avec l'outil électrique ou ces instructions l'utiliser. *Les outils électriques sont dangereux entre les mains des utilisateurs non formés.*
- Entretenez les outils électriques et les accessoires. Vérifiez le désalignement des pièces mobiles ou la fixation des pièces mobiles, la cassure des pièces et toute autre condition qui pourrait affecter le fonctionnement de l'outil électrique. Si il est

endommagé, faites réparer l'outil électrique avant de l'utiliser. *De nombreux accidents sont causés par des outils électriques mal entretenus.*

- Garder les outils de coupe propres et tranchants. *Les outils de coupe bien entretenus avec des bords tranchants sont moins susceptibles de se coincer et sont plus faciles à contrôler.*
- Utilisez l'outil électrique, les accessoires, les mèches, etc. conformément à ces instructions, en tenant compte des conditions de travail et des travaux à effectuer. *L'utilisation de l'outil motorisé pour des opérations différentes de celles prévues pourrait entraîner une situation dangereuse.*
- Veillez à ce que les poignées restent propres, sèches et exemptes d'huile et de graisse. *Les poignées et surfaces de prise glissantes ne permettent pas de manipuler et de contrôler l'outil dans des situations inattendues.*

2.5 UTILISATION ET ENTRETIEN DE L'OUTIL SUR BATTERIE

- Rechargez uniquement avec le chargeur spécifié par le fabricant. *Un chargeur adapté à un type de batterie peut créer un risque d'incendie lorsqu'il est utilisé avec une autre batterie.*
- Utilisez les outils électriques uniquement avec des batteries spécialement conçues à cet effet. *L'utilisation de toutes autres batteries peut créer un risque de blessure et d'incendie.*
- Lorsque la batterie n'est pas utilisée, éloignez-la des autres objets métalliques tels qu'attaches trombones, pièces de monnaie, clés, clous, vis ou autres petits objets métalliques qui peuvent établir une connexion d'une borne à une autre. *Le court-circuitage des bornes de la batterie peut provoquer des brûlures ou un incendie.*
- Dans des conditions abusives, du liquide peut être éjecté de la batterie ; évitez tout contact. En cas de contact accidentel, rincez abondamment avec du savon et de l'eau. En cas de contact du liquide avec les yeux, consultez immédiatement un médecin. *Le liquide s'échappant des batteries peut causer des irritations ou des brûlures.*
- N'utilisez pas une batterie ou un outil endommagé ou modifié. *Les batteries endommagées ou modifiées peuvent présenter un fonctionnement imprévisible et provoquer un incendie, une explosion ou un risque de blessure.*
- N'exposez pas un bloc-batterie ou un outil au feu ou à une température excessive. *L'exposition au feu ou une température supérieure à 130 °C peut provoquer une explosion.*
- Suivez toutes les instructions de recharge et ne rechargez pas la batterie ou l'outil en dehors de la plage de température spécifiée dans ces instructions. *Un rechargement incorrect ou à des températures en dehors de la plage spécifiée peut endommager la batterie et augmenter le risque d'incendie.*

2.6 SERVICE

- **Faites effectuer l'entretien de votre outil électrique par un réparateur qualifié en n'utilisant que des pièces de rechange identiques.** Cela garantira le maintien de la sécurité de l'outil électrique.
- **Ne réparez jamais un bloc-batterie endommagé.** L'entretien d'un bloc-batterie ne doit être effectué que par le fabricant ou des fournisseurs de service agréés.

2.7 RÈGLES SPÉCIFIQUES DE SÉCURITÉ

- **Connaissez bien votre outil.** Lisez attentivement le manuel de l'opérateur. Apprenez ses applications et ses limites, ainsi que les risques potentiels liés à cet outil électrique. Suivre les instructions réduit le risque de choc électrique, d'incendie ou de blessures graves.
- **Portez toujours des lunettes de protection avec des protections latérales, conformes à la norme ANSI Z87.1.** Suivre cette instruction réduit le risque de blessure grave.
- **Protégez vos poumons. Portez un masque anti-poussière si la tâche est dans un environnement poussiéreux.** Suivre cette instruction réduit le risque de blessure grave.
- **Protégez vos oreilles. Portez des protections pour oreilles si la tâche est de longue durée.** Suivre cette instruction réduit le risque de blessure grave.
- **Les outils à batterie ne doivent pas être branchés à une prise de courant, par conséquent ils sont toujours opérationnels.** Faites attention aux risques possibles lorsque vous n'utilisez pas votre outil à batterie ou lorsque vous changez des accessoires. Suivre cette instruction réduit le risque de choc électrique, d'incendie ou de blessure grave.
- **Ne placez pas les outils ou leur batterie près d'une source de chaleur ou près d'un chauffage.** Cela réduit le risque d'explosion et de blessure possible.
- **Ne pas écraser, faire tomber ou abîmer la batterie.** N'utilisez pas une batterie ou un chargeur qui est tombé ou qui a reçu des coups. Une batterie abîmée pourrait exploser. Débarrassez-vous immédiatement d'une batterie qui est tombée ou abîmée.
- **Les batteries peuvent exploser en présence d'une source d'allumage, telle qu'un témoin lumineux.** Pour réduire les risques de blessure grave, n'utilisez jamais un produit sans fil tout près d'une flamme. Une batterie qui explose peut propulser des déchets et des substances chimiques. Si vous êtes exposé, rincez immédiatement à l'eau.
- **Ne chargez pas la batterie de l'outil dans un environnement humide.** Suivre cette instruction réduit le risque de choc électrique.
- **Pour un meilleur rendement, votre batterie devrait être chargée dans des endroits où la température est au-dessus de 50°F mais inférieure à 100°F.** Pour réduire le risque de blessure, ne la rangez pas dehors ou dans un véhicule.

- **Dans des conditions de températures extrêmes, la batterie peut se mettre à fuir.** Si du liquide entre en contact avec votre peau, lavez-vous immédiatement à l'eau et au savon. Si vous recevez du liquide dans les yeux, rincez-les à l'eau claire durant au moins 10 minutes, puis appelez un médecin. Suivre cette instruction réduit le risque de blessure grave.
- **Conservez ces instructions. Consultez-les régulièrement et utilisez-les pour expliquer à d'autres personnes comment utiliser cet outil.** Si vous empruntez cet outil, empruntez également ces instructions pour éviter toute mauvaise utilisation de l'appareil et des blessures possibles.

3 PROCÉDURES DE COUPE

▲ DANGER

Gardez les mains éloignés de la zone de coupe et de la lame. Gardez votre seconde main sur la poignée auxiliaire ou le boîtier du moteur. Si les deux mains tiennent la tronçonneuse, elles ne peuvent pas être coupées par la lame.

- **Ne touchez pas le dessous de la pièce à travailler.** Le garde protectrice ne peut pas vous protéger de la lame qui se trouve sous la pièce à travailler.
- **Réglez la profondeur de coupe en fonction de l'épaisseur de la pièce à travailler.** Une seule dent complète des dents de la lame doit être visible sous la pièce à travailler.
- **Ne tenez jamais la pièce que vous coupez dans vos mains ou sur votre jambe. Fixez la pièce à travailler sur une plate-forme stable.** Il est important de bien fixer la pièce à travailler pour minimiser l'exposition du corps, la déformation de la lame ou la perte de contrôle.
- **Maintenez l'outil par ses surfaces isolées, lorsque vous accomplissez une tâche où la l'outil de coupe pourrait être en contact avec un câblage invisible.** Le contact avec un fil « sous tension » met aussi les parties métalliques exposées de l'outil électrique « sous tension » et cause un choc chez l'utilisateur.
- **Lors du défonçage, utilisez toujours un guide longitudinal ou un guide de bord droit.** Cela permet d'améliorer la précision de la coupe et de réduire le risque de déformation de la lame.
- **Toujours utiliser des lames dont les trous de tonnelle sont de taille et de forme appropriées (diamant ou rond).** Les lames qui ne correspondent pas à la quincaillerie de montage de la tronçonneuse fonctionneront de façon excentrique, entraînant une perte de contrôle.
- **N'utilisez jamais de rondelles de lame ou de boulons endommagés ou incorrects.** Les rondelles de lame et le boulon ont été spécialement conçus pour votre tronçonneuse, pour des performances et une sécurité de fonctionnement optimales.

4 CAUSES ET PRÉVENTION DU REcul DE L'OPÉRATEUR :

- Le recul est une réaction soudaine d'une lame de scie pincée, coincée ou mal alignée, ce qui provoque un mouvement incontrôlé de la scie vers le haut et hors de la pièce à couper, vers l'opérateur.
- Lorsque la lame est pincée ou fortement coincée dans la ligne de scie, la lame cale et la réaction du moteur retourne rapidement l'appareil vers l'opérateur.
- Si la lame se tord ou est mal alignée lors de la coupe, les dents de l'extrémité arrière de la lame peuvent s'enfoncer dans la surface supérieure du bois et conduire la lame en dehors de l'entaille et se retourner subitement vers l'opérateur.
- Le recul est le résultat d'une mauvaise utilisation de l'outil et/ou de procédures ou de conditions d'utilisation incorrectes et peut être évité en prenant les précautions appropriées comme indiqué ci-dessous :
 - **Maintenez la scie fermement avec les deux mains et placez vos bras de façon à contrer la force du recul. Placez votre corps des deux côtés de la lame, mais pas dans l'alignement de la lame.** *Le recul peut provoquer le retournement de la scie, mais la force du recul peut être maîtrisée par l'opérateur, si les précautions adéquates sont observées.*
 - **Lorsque la lame se coince ou lorsque vous interrompez la coupe pour n'importe quelle raison, relâchez la gâchette et maintenez la scie immobile dans l'objet de coupe jusqu'à ce que la lame s'arrête complètement. N'essayez jamais de retirer la scie de l'objet de coupe ou de tirer la scie vers l'arrière alors que la lame est en mouvement sans quoi un recul pourrait survenir.** *Recherchez la cause du blocage de la lame et pratiquez des mesures correctives.*
 - **Lorsque vous redémarrez la scie dans l'objet de coupe, centrez la lame de la scie dans l'entaille et assurez-vous que les dents ne sont pas engagées dans le matériau.** *Si la lame de la scie est coincée, celle-ci peut se dégager et se retourner dans l'objet de coupe lorsque vous redémarrez la scie.*
 - **Prenez appui sur de grands panneaux pour réduire le risque de blocage de la lame et le recul.** Les grands panneaux ont tendance à s'affaisser sous leur propre poids. Les appuis doivent être placés sous les deux côtés du panneau, tout près de la ligne de coupe et près du bord du panneau.
 - **N'utilisez pas de lames émoussées ou abîmées.** *Les lames non aiguisées ou mal fixées provoquent une entaille étroite qui entraîne une friction excessive, le blocage de la lame et le recul.*
 - **Les boutons de réglage de la profondeur et du biseau doivent être serrés et sécurisés avant de couper.** *Si la lame glisse pendant la coupe, cela peut provoquer le blocage et le recul.*
 - **Redoublez d'attention lorsque vous sciez dans des murs existants ou toute autre zones aveugle.** *La*



lame saillante peut couper des objets pouvant provoquer le recul.

5 INSTRUCTIONS DE SÉCURITÉ DE LA PROTECTION INFÉRIEURE

- **Vérifiez la protection inférieure pour une fermeture adéquate avant chaque utilisation. N'utilisez pas la scie lorsque la protection inférieure ne bouge pas librement et ne se referme pas instantanément. Ne serrez jamais et n'attachez jamais la protection inférieure dans la position ouverte.** *Si la scie tombait accidentellement, la protection inférieure pourrait se plier. Relevez la protection inférieure à l'aide de la poignée de rétraction et assurez-vous que celle-ci bouge librement et ne touche pas la lame ni d'autres parties, dans tous les angles et profondeurs de coupe.*
- **Vérifiez que le ressort de la protection inférieure fonctionne. Si la protection et le ressort ne fonctionnent pas correctement, ils doivent faire l'objet d'une réparation avant utilisation.** *La protection inférieure peut bouger lentement en raison de pièces endommagées, de résidus collants ou d'une accumulation de déchets.*
- **La protection inférieure doit être rétractée manuellement uniquement pour des coupes spéciales telles que des « coupes plongeantes » et des « coupes composées ».** *Soulevez la protection inférieure à l'aide de la poignée de rétraction et dès que la lame entre dans le matériau, la protection inférieure doit être relâchée. Pour toutes les coupes, la protection inférieure doivent fonctionner automatiquement.*
- **Vérifiez toujours que la protection inférieure couvre la lame avant de placer la scie sur un banc ou par terre.** *Une lame non-protégée, à nu, provoquera la marche arrière de la scie, coupant tout sur son passage. Surveillez combien de temps il faut à la lame pour s'arrêter après avoir appuyé sur l'interrupteur.*

6 SYMBOLES FIGURANT SUR LA MACHINE

Certains des symboles suivants peuvent être utilisés sur cet outil. Veuillez les étudier et apprendre leur signification. Une bonne interprétation de ces symboles vous permettra de mieux utiliser l'outil et de manière plus sécuritaire.

Symbole	Explication
V	Volts
min ⁻¹	Vitesse sans tare
	Courant direct
	Alerte de sécurité

Symbole	Explication
	Lisez et comprenez toutes les instructions avant d'utiliser cette machine, et suivez tous les avertissements et les consignes de sécurité.
	Portez un casque anti-bruit.
	Portez des protections oculaires
	Ne pas exposer la machine à la pluie ou à l'humidité.
	Portez un masque anti-poussière
	Symbole pas de mains
	Symbole pas de mains
	Symbole pas de mains
	Surface chaude

7 NIVEAUX DE RISQUES

Les termes de mise en garde suivants et leur signification ont pour but d'expliquer les niveaux de risques associés à l'utilisation de ce produit.

SYMBOLE	SIGNAL	SIGNIFICATION
	DANGER	Indique une situation dangereuse imminente qui, si elle n'est pas évitée, peut entraîner la mort ou des blessures graves.
	AVERTISSEMENT	Indique une situation potentiellement dangereuse qui, si elle n'est pas évitée, peut entraîner la mort ou des blessures graves.

SYMBOLE	SIGNAL	SIGNIFICATION
	MISE EN GARDE	Indique une situation potentiellement dangereuse qui, si elle n'est pas évitée, pourrait causer des blessures mineures ou modérées.
	MISE EN GARDE	(Sans symbole d'alerte de sécurité) Indique une situation pouvant entraîner des dommages matériels.

8 PROPOSITION 65

▲ AVERTISSEMENT

Ce produit contient un produit chimique connu dans l'état de Californie comme étant une cause de cancer, de malformations congénitales ou d'autres problèmes de reproduction. Certaines poussières produites par le ponçage mécanique, le sciage, le meulage, le perçage et d'autres activités de construction contiennent des produits chimiques connus pour causer le cancer, des malformations congénitales ou d'autres problèmes de reproduction. Voici quelques exemples de ces produits chimiques :

- Plomb provenant de peintures à base de plomb;
- Silice cristalline provenant de briques, de ciment et d'autres produits de maçonnerie;
- Arsenic et chrome provenant de bois traité chimiquement.

Votre risque d'exposition à ces produits chimiques varie selon la fréquence à laquelle vous faites ce type de travail. Pour réduire votre exposition à ces produits chimiques, travaillez dans un endroit bien ventilé et utilisez un équipement de sécurité approuvé, comme des masques anti-poussière spécialement conçus pour filtrer les particules microscopiques.

Conservez ces instructions

9 INSTALLATION

9.1 DÉBALLEZ LA MACHINE

▲ AVERTISSEMENT

Assurez-vous d'assembler correctement la machine avant de l'utiliser.

▲ AVERTISSEMENT

- Si les pièces sont endommagées, n'utilisez pas la machine.
- Si vous n'avez pas toutes les pièces, n'utilisez pas la machine.
- Si les pièces sont endommagées ou manquantes, communiquez avec le centre de service.

1. Ouvrez l'emballage.
2. Lisez la documentation contenue dans la boîte.
3. Retirez toutes les pièces non assemblées de la boîte.
4. Retirez la machine de sa boîte.
5. Jetez la boîte et l'emballage en respectant les règlements locaux.

9.2 INSTALLEZ LA BATTERIE

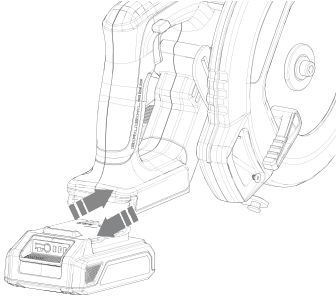

▲ AVERTISSEMENT

- Si la batterie ou le chargeur est endommagé, remplacez-le, au besoin.
- Arrêtez la machine et attendez que le moteur s'arrête avant d'installer ou de retirer la batterie.
- Lisez, comprenez et suivez les instructions du manuel de la batterie et du chargeur.

1. Alignez les languettes de la batterie avec les rainures du compartiment de batterie.
2. Poussez la batterie dans le compartiment de batterie jusqu'à ce qu'elle soit bien encliquetée.
3. Vous devriez entendre un clic lorsque la batterie sera insérée correctement.

9.3 RETIREZ LA BATTERIE

1. Poussez et maintenez enfoncé le bouton de déblocage de la batterie.
2. Retirez la batterie de la machine.

9.4 INSTALLEZ LA LAME

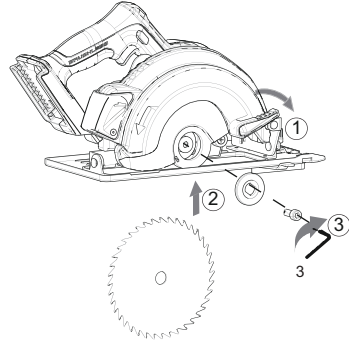

i REMARQUE

Avant d'installer la lame, retirez la batterie de l'appareil.

1. Utilisez le levier de la protection inférieure pour soulever celle-ci et tenir le levier.
2. Installez la nouvelle lame.
3. Placez la bride extérieure et le boulon de la lame sur l'arbre.
4. Poussez le bouton pour verrouiller l'arbre.
5. Utilisez la clé pour serrer le boulon dans le sens des aiguilles d'une montre.

i REMARQUE

La flèche sur la lame pointe dans la même direction que la flèche sur la protection supérieure.

9.5 RETIREZ LA LAME

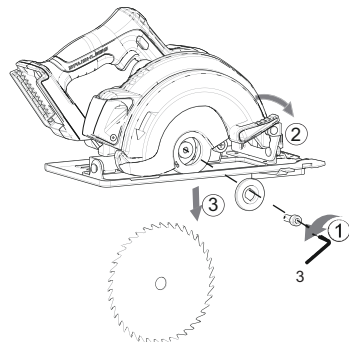

1. Poussez le bouton pour verrouiller l'arbre.
2. Utilisez la clé pour desserrer le boulon dans le sens inverse des aiguilles d'une montre.
3. Retirez le boulon et la bride extérieure.

- Utilisez le levier de la protection inférieure pour soulever celle-ci et tenir le levier.
- Retirez la lame.

10 UTILISATION

▲ AVERTISSEMENT

Portez toujours des lunettes de protection.

▲ AVERTISSEMENT

N'utilisez pas d'autres pièces ou d'accessoires non recommandés par le fabricant de ce produit.

10.1 DÉMARREZ LA MACHINE

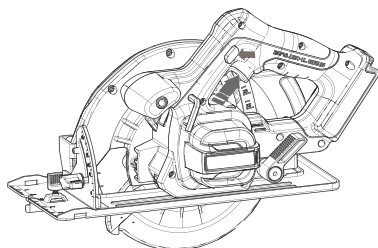

i REMARQUE

La machine ne peut pas fonctionner tant que le bouton de verrouillage n'est pas poussé à fond vers la gauche ou la droite. Ne faites pas fonctionner l'appareil à vitesse lente durant de longues périodes de temps.

- Tirez sur la gâchette pour démarrer la machine.

10.2 ARRÊTEZ LA MACHINE

- Relâchez la gâchette pour arrêter la machine.

▲ AVERTISSEMENT

Relâchez la gâchette et laissez la machine s'arrêter complètement.

10.3 ANGLE DE COUPE

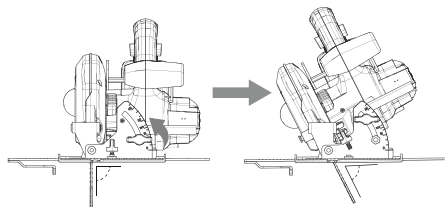

- Desserrez le bouton de verrouillage du biseau.
- Utilisez l'échelle de biseau pour régler l'angle nécessaire.

- Serrez le bouton de verrouillage du biseau.

10.4 PROFONDEUR DE COUPE

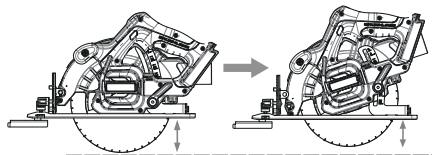

- Desserrez le bouton de réglage de profondeur.
- Remontez ou baissez la base jusqu'à ce que l'échelle de profondeur soit celle de la coupe souhaitée.
- Serrez la poignée de réglage de la longueur.

10.5 LARGEUR DE COUPE

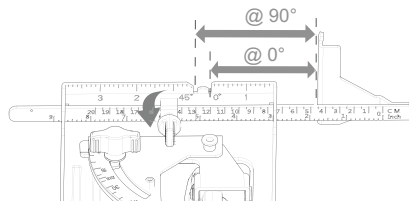

- Desserrez le bouton de réglage de la largeur pour déplacer le guide de bord à la largeur nécessaire.
- Serrez le bouton de réglage de la largeur après le réglage.

10.6 FAITES FONCTIONNER L'APPAREIL

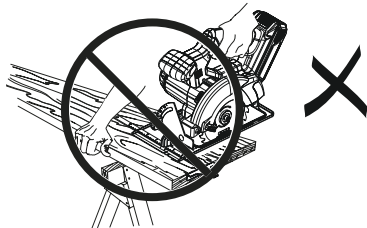
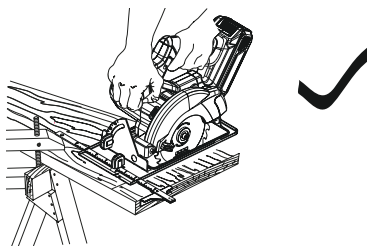

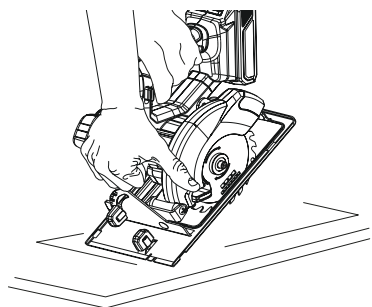

Le recul survient lorsque la lame cale rapidement et que l'appareil se retourne sur vous. Un pincement de la lame dans le bois peut faire caler la lame.

▲ AVERTISSEMENT

Pour éviter le recul, relâchez la gâchette immédiatement si la lame cale.

1. Maintenez la lame à la profondeur correcte.
2. Avant de couper, vérifiez que les pièces à couper ne comportent pas de clous. Ne sciez pas sur un clou.
3. Faites des coupes droites. Utilisez un guide de coupe droit pour les coupes déchirantes. Cela vous aidera à éviter de tordre la lame.
4. Utilisez des lames propres, aiguisées et correctement fixées. Ne faites pas de coupes avec des lames émoussées.
5. Prenez correctement appui avant de commencer à couper.
6. Exercez une pression régulière lorsque vous coupez. Ne forcez pas la coupe.
7. Ne coupez pas de bois tordu ou mouillé.
8. Maintenez fermement la scie avec les deux main et maintenez votre corps dans une position équilibrée pour contrer la force des mouvements de recul.

11 ENTRETIEN

▲ ATTENTION

Évitez que les liquides de freins, l'essence et les matériaux à base de pétrole ne viennent en contact avec les pièces en plastique. Les produits chimiques peuvent endommager le plastique et le rendre inutilisable.

▲ ATTENTION

N'utilisez pas de solvants ou de détergents puissants sur le boîtier ou les composants en plastique.

▲ AVERTISSEMENT

Retirez le bloc-batterie de la machine avant l'entretien.

11.1 NETTOYEZ LA MACHINE

▲ ATTENTION

La machine doit être sèche. L'humidité peut provoquer des risques de chocs électriques.

- Enlevez les matières indésirables de l'évent d'air à l'aide d'un aspirateur.
- Ne vaporisez pas l'évent d'air et ne le plongez pas dans des solvants.
- Nettoyez le boîtier et les composants en plastique avec un chiffon doux et humide.

12 DONNÉES TECHNIQUES

Voltage	24 V
Moteur	Sans balais
Vitesse à vide	4,500 tr/min
Diamètre de la lame	7.25 " (184 mm)
Profondeur de coupe max à 0°	2.48 " (63 mm)
profondeur de coupe max à 45°	1.69 " (43 mm)
Poids sans batterie	7.39 lb (3.35 kg)
Batterie (modèle)	BAG711 et autres séries BAG
Chargeur (modèle)	CAG801 et autres séries CAG

La plage de température ambiante recommandée :

Article	Température
Plage de température d'entreposage de l'appareil	32°F (0°C) - 113°F (45°C)
Plage de température de fonctionnement de l'appareil	32°F (0°C) - 113°F (45°C)
Plage de température de rechargement de la batterie	39°F (4°C) - 104°F (40°C)
Plage de température de fonctionnement du chargeur	39°F (4°C) - 104°F (40°C)
Plage de température d'entreposage de la batterie	32°F (0°C) - 113°F (45°C)
Plage de température de déchargement de la batterie	32°F (0°C) - 113°F (45°C)

13 GARANTIE LIMITÉE

FR



Greenworks garantit par la présente ce produit, à l'acheteur original avec preuve d'achat, pour une période de trois (3) ans contre tout défaut de matériaux, de pièces ou de main-d'œuvre. Greenworks, à sa propre discrétion, réparera ou remplacera toutes les pièces défectueuses, dans des conditions normales d'utilisation, sans frais pour le client. Cette garantie n'est valable que pour les appareils qui ont été utilisés à des fins personnelles, qui n'ont pas été loués à des fins industrielles ou commerciales et qui ont été entretenus conformément aux instructions du manuel du propriétaire fourni avec le produit neuf.

ARTICLES NON COUVERTS PAR LA GARANTIE :

1. Toute pièce qui est devenue inopérante en raison d'une mauvaise utilisation, d'une utilisation commerciale, d'un abus, d'une négligence, d'un accident, d'un entretien inapproprié ou d'une modification ; ou
2. L'appareil, s'il n'a pas été utilisé et/ou entretenu conformément au manuel du propriétaire ; ou
3. Usure normale, sauf comme indiqué ci-dessous ;
4. Articles d'entretien courant tels que lubrifiants, affûtage des lames ;
5. Détérioration normale du fini extérieur due à l'utilisation ou à l'exposition.

ASSISTANCE TÉLÉPHONIQUE :

Le service de garantie est disponible en appelant notre ligne d'assistance téléphonique sans frais, au 1-888-909-6757.

FRAIS DE TRANSPORT :

Les frais de transport pour le déplacement de tout équipement motorisé ou accessoire sont à la charge de l'acheteur. Il incombe à l'acheteur de payer les frais de transport pour toute pièce retournée pour remplacement en vertu de la présente garantie, à moins qu'un tel retour soit demandé par écrit par Greenworks.

Adresse aux États-Unis : Adresse au Canada :

Greenworks Tools	Greenworks Tools Canada Inc.
P.O. Box 1238	1110 Promenade Stellar bureau 102
Mooresville, NC 28115	Newmarket, ON, L3Y 7B7

14 VUE ÉCLATÉES

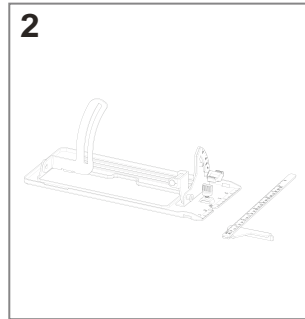
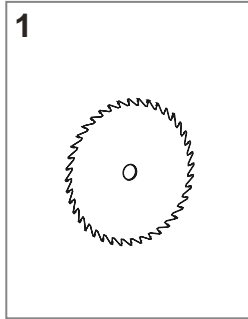

No	Description	Qté
1	Lame	1
2	Trousse ensemble de la base	1

<p>1 Descripción.....25</p> <p>1.1 Finalidad..... 25</p> <p>1.2 Perspectiva general..... 25</p> <p>1.3 Lista de embalaje..... 25</p> <p>2 Advertencias generales de seguridad para herramientas eléctricas.....25</p> <p>2.1 Seguridad de la zona de trabajo..... 25</p> <p>2.2 Seguridad eléctrica..... 25</p> <p>2.3 Seguridad personal..... 25</p> <p>2.4 Utilización y cuidado de herramientas eléctricas..... 26</p> <p>2.5 Utilización y cuidado de herramientas a batería..... 26</p> <p>2.6 Servicio.....27</p> <p>2.7 Normas específicas de seguridad.....27</p> <p>3 Procedimientos de corte.....27</p> <p>4 Causas y prevención del retroceso por parte del operario:... 28</p> <p>5 Instrucciones de seguridad para la protección inferior.....28</p>	<p>6 Símbolos en el producto..... 28</p> <p>7 Niveles de riesgo..... 29</p> <p>8 Propuesta 65.....29</p> <p>9 Instalación..... 29</p> <p>9.1 Desembalaje de la máquina..... 29</p> <p>9.2 Instalación de la batería..... 30</p> <p>9.3 Retirada de la batería..... 30</p> <p>9.4 Instalación de la cuchilla..... 30</p> <p>9.5 Retirada de la cuchilla..... 30</p> <p>10 Funcionamiento..... 30</p> <p>10.1 Puesta en marcha de la máquina..... 31</p> <p>10.2 Detención de la máquina..... 31</p> <p>10.3 Ángulo de corte..... 31</p> <p>10.4 Profundidad de corte..... 31</p> <p>10.5 Anchura de corte..... 31</p> <p>10.6 Funcionamiento de la máquina..... 31</p> <p>11 Mantenimiento.....32</p> <p>11.1 Limpieza de la máquina..... 32</p> <p>12 Datos técnicos..... 32</p> <p>13 Garantía limitada..... 32</p> <p>14 Vista despiezada..... 33</p>
--	--

1 DESCRIPCIÓN

1.1 FINALIDAD

La máquina se utiliza para cortar todo tipo de madera.

1.2 PERSPECTIVA GENERAL

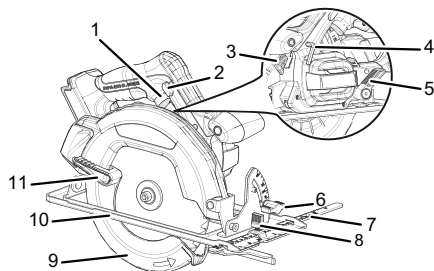

- | | |
|----------------------------------|-----------------------------------|
| 1 Gatillo | 7 Guía de borde |
| 2 Botón de desbloqueo | 8 Mando de ajuste de anchura |
| 3 Botón de bloqueo del eje | 9 Protección inferior |
| 4 Llave hexagonal | 10 Base |
| 5 Mando de ajuste de profundidad | 11 Palanca de protección inferior |
| 6 Mando de ajuste de bisel | |

1.3 LISTA DE EMBALAJE

- | | |
|---------------------|-----------------|
| 1 Sierra circular | 4 Guía de borde |
| 2 Llave hexagonal | 5 Manual |
| 3 Cuchilla de corte | |

2 ADVERTENCIAS GENERALES DE SEGURIDAD PARA HERRAMIENTAS ELÉCTRICAS

▲ AVISO

Lea todas las advertencias de seguridad, instrucciones, ilustraciones y especificaciones que se proporcionan con esta herramienta eléctrica. El incumplimiento de las instrucciones indicadas a continuación puede provocar descargas eléctricas, incendios o lesiones graves.

Guarde todas las advertencias e instrucciones para su consulta posterior.

El término "herramienta eléctrica" empleado en las advertencias se refiere a su herramienta eléctrica con funcionamiento de red (con cable) o herramienta eléctrica con funcionamiento a BATERÍA (inalámbrica).

2.1 SEGURIDAD DE LA ZONA DE TRABAJO

- Mantenga limpia y bien iluminada la zona de trabajo. Las zonas desordenadas u oscuras fomentan los accidentes.
- No utilice herramientas eléctricas en atmósferas explosivas, como en la presencia de líquidos, gases o polvo que puedan inflamarse. Las herramientas eléctricas generan chispas que pueden encender el polvo o los gases.
- Mantenga alejados a los niños y los transeúntes mientras utilice una herramienta eléctrica. Las distracciones pueden hacer que pierda el control.

2.2 SEGURIDAD ELÉCTRICA

- Los enchufes de las herramientas eléctricas deben corresponder con la toma de corriente. Nunca modifique el enchufe en modo alguno. No utilice enchufes adaptadores con herramientas eléctricas conectadas a tierra. La utilización de enchufes no modificados y de tomas de corriente adecuadas reducirá el riesgo de descarga eléctrica.
- Evite el contacto del cuerpo con superficies conectadas a tierra, como tuberías, radiadores, estufas y refrigeradores. Existe un riesgo aumentado de descarga eléctrica si su cuerpo está conectado a tierra.
- No exponga las herramientas eléctricas a la lluvia o a condiciones de humedad. Si penetra agua en una herramienta eléctrica, aumentará el riesgo de descarga eléctrica.
- No abuse del cable. Nunca utilice el cable para transportar, tirar o desenchufar la herramienta eléctrica. Mantenga el cable alejado del calor, el aceite, los bordes afilados y las piezas móviles. Los cables dañados o enredados aumentan el riesgo de descarga eléctrica.
- Cuando utilice una herramienta eléctrica en exteriores, use un cable alargador adecuado para uso en exterior. La utilización de un cable adecuado para uso en exterior reduce el riesgo de descarga eléctrica.
- Si no es inevitable el uso de una herramienta eléctrica en un lugar húmedo, utilice un suministro protegido por un dispositivo de corriente residual (RCD). La utilización de un RCD reduce el riesgo de descarga eléctrica.

2.3 SEGURIDAD PERSONAL

- Manténgase alerta, observe lo que está haciendo y emplee el sentido común cuando utilice una herramienta eléctrica. No utilice una herramienta eléctrica mientras esté cansado o bajo la influencia de drogas, alcohol o medicamentos. Una falta de atención durante el uso de herramientas eléctricas puede provocar lesiones personales graves.
- Utilice protección personal. Lleve siempre protección ocular. Si se utilizan correctamente productos de

protección como máscaras antipolvo, zapatos de seguridad antideslizantes, cascos o protecciones auditivas, se reducirán las lesiones personales.

- **Evite el arranque accidental.** Asegúrese de que el interruptor esté en la posición de apagado antes de conectar a la fuente de alimentación o a la batería y al coger o transportar la herramienta. *El transporte de herramientas eléctricas con el dedo en el interruptor o la conexión de herramientas eléctricas que tienen el interruptor activado fomenta los accidentes.*
- **Retire cualquier llave de ajuste antes de encender la herramienta eléctrica.** *Una llave que se quede fijada a una pieza giratoria de la herramienta eléctrica puede provocar lesiones personales.*
- **No se estire.** Mantenga en todo momento una postura adecuada y el equilibrio. *Esto permite un mejor control de la herramienta eléctrica en situaciones inesperadas.*
- **Lleve indumentaria adecuada.** No lleve ropa o joyas sueltas. Mantenga el cabello, la ropa y los guantes lejos de las piezas móviles. *La ropa suelta, las joyas o el cabello largo pueden quedar atrapados en las piezas móviles.*
- **Si se utilizan dispositivos para la conexión de sistemas de extracción y recogida de polvo,** asegúrese de que estén conectados y se utilicen correctamente. *La utilización de sistemas de recogida de polvo puede reducir los riesgos relacionados con el polvo.*
- **No permita que la familiaridad adquirida con el uso frecuente de las herramientas le permita ser confiado e ignore los principios de seguridad de las herramientas.** *Una acción descuidada puede provocar lesiones graves en una fracción de segundo.*

2.4 UTILIZACIÓN Y CUIDADO DE HERRAMIENTAS ELÉCTRICAS

- **No fuerce la herramienta eléctrica.** Utilice la herramienta eléctrica correcta para su aplicación. *La herramienta eléctrica correcta hará el trabajo mejor y con mayor seguridad a la velocidad para la que se diseñó.*
- **No utilice la herramienta eléctrica si el interruptor no la enciende y la apaga.** *Cualquier herramienta eléctrica que no pueda controlarse con el interruptor es peligrosa y debe repararse.*
- **Desconecte el enchufe de la fuente de alimentación o la batería de la herramienta eléctrica antes de realizar ajustes, cambiar accesorios o almacenar herramientas eléctricas.** *Estas medidas de seguridad preventivas reducen el riesgo de que la herramienta eléctrica se arranque accidentalmente.*
- **Almacene las herramientas eléctricas inactivas fuera del alcance de los niños y no permita que personas que no estén familiarizadas con la herramienta eléctrica o estas instrucciones puedan utilizarla.** *Las herramientas eléctricas son peligrosas en manos de usuarios inexpertos.*

- **Mantenga las herramientas eléctricas y los accesorios.** Compruebe si hay desalineación o unión de las piezas móviles, rotura de piezas y cualquier otra condición que pueda afectar al funcionamiento de la herramienta eléctrica. Si ha sufrido daños, lleve a reparar la herramienta eléctrica antes del uso. *Numerosos accidentes se deben a herramientas eléctricas mal mantenidas.*
- **Mantenga limpias y afiladas las herramientas de corte.** *Las herramientas de corte mantenidas correctamente con filos cortantes tienen menos probabilidades de atascarse y son más fáciles de controlar.*
- **Utilice la herramienta eléctrica, los accesorios, las brocas, etc. de acuerdo con estas instrucciones, teniendo en cuenta las condiciones de trabajo y el trabajo a realizar.** *El uso de la herramienta eléctrica para operaciones distintas de las previstas podría dar lugar a una situación peligrosa.*
- **Mantenga las asas y las superficies de agarre secas, limpias y sin restos de aceite y grasa.** *Las asas y las superficies de agarre resbaladizas no permiten un manejo y control seguros de la herramienta en situaciones inesperadas.*

2.5 UTILIZACIÓN Y CUIDADO DE HERRAMIENTAS A BATERÍA

- **Recargue solo con el cargador especificado por el fabricante.** *Un cargador adecuado para un tipo de batería puede dar lugar a un riesgo de incendio cuando se usa con otra batería.*
- **Utilice las herramientas eléctricas únicamente con las baterías designadas específicamente.** *El uso de cualquier otra batería puede dar lugar a un riesgo de lesiones e incendio.*
- **Cuando la batería no esté en uso, manténgala alejada de otros objetos metálicos como clips, monedas, llaves, clavos, tornillos u otros objetos metálicos pequeños que puedan hacer una conexión entre los terminales.** *El cortocircuito de los terminales de la batería puede provocar quemaduras o incendios.*
- **Bajo condiciones abusivas, es posible que salga líquido despedido de la batería; evite el contacto.** Si se produce un contacto accidental, aclare con abundante agua y jabón. Si el líquido entra en contacto con los ojos, acuda al médico inmediatamente. *El líquido despedido de la batería puede provocar irritación o quemaduras.*
- **No utilice una batería o una herramienta que haya sufrido daños o modificaciones.** *Las baterías dañadas o modificadas pueden exhibir un comportamiento impredecible que puede dar lugar a un incendio, una explosión o un riesgo de lesiones.*
- **No exponga una batería o una herramienta al fuego ni a temperatura excesiva.** *La exposición al fuego o a una temperatura superior a 130 °C puede provocar una explosión.*

- **Siga todas las instrucciones de carga y no cargue la batería o la herramienta fuera del intervalo de temperatura especificado en las instrucciones. La carga incorrecta o a temperaturas fuera del intervalo especificado puede dañar la batería y aumentar el riesgo de incendio.**

2.6 SERVICIO

- **Solicite a un técnico de reparación cualificado que realice las tareas de servicio de su herramienta eléctrica utilizando únicamente piezas de repuesto idénticas. Esto garantizará el mantenimiento de la seguridad de la herramienta eléctrica.**
- **Nunca repare las baterías dañadas. La reparación de las baterías únicamente debe ser realizada por el fabricante o los proveedores de servicio técnico autorizados.**

2.7 NORMAS ESPECÍFICAS DE SEGURIDAD

- **Debe conocer su herramienta eléctrica. Lea detenidamente el manual del operario. Aprenda sus aplicaciones y limitaciones, así como los riesgos potenciales específicos relacionados con esta herramienta eléctrica. Si respeta esta instrucción reducirá el riesgo de descargas, incendios o lesiones graves.**
- **Lleve siempre gafas de seguridad con protectores laterales marcadas para cumplir la ANSI Z87.1. Si respeta esta instrucción reducirá el riesgo de lesiones graves.**
- **Proteja sus pulmones. Lleve una máscara facial o antipolvo si se levanta polvo durante el funcionamiento. Si respeta esta instrucción reducirá el riesgo de lesiones graves.**
- **Proteja sus oídos. Lleve protección auditiva durante periodos prolongados de funcionamiento. Si respeta esta instrucción reducirá el riesgo de lesiones graves.**
- **Las herramientas a batería no tienen que estar enchufadas en una toma eléctrica; por tanto, siempre están en condiciones de funcionamiento. Tenga en cuenta los posibles riesgos cuando no utilice la herramienta a batería o cuando cambie los accesorios. Si respeta esta instrucción reducirá el riesgo de descarga eléctrica, incendio o lesiones graves.**
- **No coloque las herramientas a batería o sus baterías cerca del fuego o el calor. Esto reducirá el riesgo de explosión y posibles lesiones.**
- **No aplaste, deje caer ni dañe la batería. No utilice una batería o un cargador que se haya caído o recibido un golpe fuerte. Una batería dañada está sujeta a explosión. Deseche inmediatamente y de forma adecuada una batería caída o dañada.**
- **Las baterías pueden explotar en presencia de una fuente de ignición, como una luz piloto. Para reducir el riesgo de lesiones graves, nunca utilice un producto inalámbrico en presencia de una llama abierta. Una**

batería que explota puede propulsar desechos y productos químicos. En caso de exposición, lave con agua inmediatamente.

- **No cargue la herramienta a batería en un lugar húmedo o mojado. Si respeta esta instrucción reducirá el riesgo de descarga eléctrica.**
- **Para obtener los mejores resultados, su herramienta a batería debe cargarse en un lugar donde la temperatura sea superior a 50°F (10°C) pero inferior a 100°F (37,7°C). Para reducir el riesgo de lesiones graves, no almacene en exterior ni en vehículos.**
- **Bajo condiciones extremas de uso o temperatura, puede producirse una fuga de la batería. Si el líquido entra en contacto con su piel, lave inmediatamente con agua y jabón. Si le entra líquido en los ojos, lávelos con agua limpia durante al menos 10 minutos, a continuación busque atención médica de inmediato. Si respeta esta instrucción reducirá el riesgo de lesiones graves.**
- **Conserve estas instrucciones. Consúltelas con frecuencia y utilícelas para instruir a otras personas que puedan utilizar esta herramienta. Si presta a alguien esta herramienta, debe prestarle también estas instrucciones para evitar el uso incorrecto de la máquina y posibles lesiones.**

3 PROCEDIMIENTOS DE CORTE

▲ PELIGRO

Mantenga las manos alejadas de la zona de corte y de la cuchilla. Mantenga su segunda mano en el asa auxiliar o en la carcasa del motor. Si ambas manos sujetan la sierra, la cuchilla no puede cortarlas.

- **No meta la mano debajo de la pieza de trabajo. La protección no puede protegerle de la cuchilla debajo de la pieza de trabajo.**
- **Ajuste la profundidad de corte al grosor de la pieza de trabajo. Debajo de la pieza de trabajo debe verse menos de un diente completo de los dientes de la cuchilla.**
- **Nunca sujete la pieza que va a cortarse en las manos o transversalmente en la pierna. Fije la pieza de trabajo a una plataforma estable. Es importante apoyar la pieza de trabajo correctamente para minimizar la exposición corporal, el atasco de la cuchilla o la pérdida de control.**
- **Sujete la herramienta eléctrica solo por las superficies de agarre aisladas, antes de realizar una operación en que la herramienta de corte pueda entrar en contacto con cableado oculto. El contacto con un cable "con corriente" también energizará las piezas metálicas expuestas de la herramienta eléctrica y producirá una descarga al operario.**
- **Al cortar al hilo, utilice siempre una guía de corte al hilo o una guía de borde recta. Esto mejora la precisión del corte y reduce la posibilidad de que la cuchilla se atasque.**
- **Utilice siempre cuchillas con el tamaño y la forma correctos (diamante frente a redonda) de los orificios del eje. Las cuchillas que no coinciden con los elementos**

de montaje de la sierra funcionarán de manera excéntrica, provocando la pérdida de control.

- **Nunca utilice arandelas de cuchilla o pernos dañados o incorrectos.** Las arandelas y los pernos se han diseñado especialmente para su sierra, para ofrecer un rendimiento óptimo y seguridad durante el funcionamiento.

4 CAUSAS Y PREVENCIÓN DEL RETROCESO POR PARTE DEL OPERARIO:

- El retroceso es una reacción brusca al atasco, el agarrotamiento o la desalineación de la cuchilla de la sierra, lo cual hace que la sierra se levante y se aleje de la pieza de trabajo hacia el operario.
- Cuando la cuchilla queda atascada o agarrotada por el corte que se cierra, la cuchilla se atasca y la reacción del motor hace que la unidad se mueva rápidamente hacia el operario.
- Si la cuchilla se tuerce o se desalinea en el corte, los dientes en el borde posterior de la cuchilla pueden penetrar en la superficie superior de la madera, lo que hace que la cuchilla salga del corte y salte hacia el operario.
- El retroceso es el resultado del mal uso de la herramienta o de procedimientos o condiciones de uso incorrectos que podría evitarse tomando las precauciones que se indican a continuación:
 - **Mantenga agarrada la sierra con firmeza y coloque los brazos de forma que puedan resistir las fuerzas de retroceso.** Coloque su cuerpo a ambos lados de la cuchilla, pero no en línea con esta. *El retroceso puede hacer que la sierra salte hacia atrás, pero el operario puede controlar las fuerzas de retroceso si se toman las precauciones adecuadas.*
 - **Cuando la cuchilla se atasca, o al interrumpir un corte por cualquier motivo, suelte el gatillo y mantenga la sierra inmóvil en el material hasta que la cuchilla se detenga por completo.** Nunca intente retirar la sierra de la pieza de trabajo ni tire de la sierra hacia atrás mientras la cuchilla está en movimiento ya que podría producirse retroceso. *Investigue y tome medidas correctivas para eliminar la causa del atasco de la cuchilla.*
 - **Al reiniciar un corte en la pieza de trabajo, centre la cuchilla de la sierra en la corte y compruebe que los dientes de la sierra no estén enganchados en el material.** *Si la cuchilla de la sierra está atascada, puede subir o retroceder desde la pieza de trabajo cuando se vuelva a poner en marcha la sierra.*
 - **Apoye los paneles grandes para minimizar el riesgo de pellizco y retroceso de la cuchilla.** Los paneles grandes tienden a combar bajo su propio peso. Los soportes deben colocarse debajo del panel a ambos lados, cerca de la línea de corte y cerca del borde del panel.

- **No utilice cuchillas desafiladas o dañadas.** Las cuchillas desafiladas o mal ajustadas producen un corte estrecho que genera una fricción excesiva, el atasco de la cuchilla y el retroceso.
- **La profundidad de la cuchilla y los mandos de bloqueo de ajuste de bisel deben estar apretados y fijados antes de realizar el corte.** Si el ajuste de la cuchilla cambia durante el corte, puede producirse un atasco y retroceso.
- **Tenga especial cuidado al cortar paredes existentes u otras zonas ciegas.** La cuchilla que sobresale puede cortar objetos que pueden producir retroceso.











5 INSTRUCCIONES DE SEGURIDAD PARA LA PROTECCIÓN INFERIOR

- **Compruebe que la protección inferior cierre correctamente antes de cada uso. No utilice la sierra si la protección inferior no se mueve libremente y se cierra instantáneamente. Nunca fije ni ate la protección inferior en la posición abierta.** *Si la sierra se cae accidentalmente, la protección inferior puede doblarse. Levante la protección inferior con el asa retráctil y asegúrese de que se mueva libremente y que no toque la cuchilla ni ninguna otra pieza, en todos los ángulos y profundidades de corte.*
- **Compruebe el funcionamiento del muelle de la protección inferior. Si la protección y el muelle no funcionan correctamente, deben revisarse antes del uso.** *La protección inferior puede funcionar mal debido a piezas dañadas, depósitos pegajosos o una acumulación de residuos.*
- **La protección inferior puede retraerse manualmente solo para cortes especiales como "cortes de inmersión" y "cortes compuestos". Levante la protección inferior al retraer el asa y, tan pronto como la cuchilla entre en el material, la protección inferior debe liberarse.** *Para todos los demás cortes, la protección inferior debe funcionar automáticamente.*
- **Observe siempre que la protección inferior esté cubriendo la cuchilla antes de colocar la sierra hacia abajo en el banco de trabajo o en el suelo.** *Una cuchilla sin protección y en movimiento hará que la sierra vaya hacia atrás, cortando lo que se encuentre en su camino. Tenga en cuenta el tiempo que tarda la cuchilla en detenerse después de soltar el interruptor.*

6 SÍMBOLOS EN EL PRODUCTO



En esta herramienta pueden utilizarse algunos de los siguientes símbolos. Le rogamos que los estudie y aprenda su significado. La interpretación correcta de estos símbolos le permitirá manejar la herramienta mejor y de manera más segura.

Símbolo	Explicación
V	Voltios

Símbolo	Explicación
min ⁻¹	Velocidad sin carga
	Corriente continua
	Alerta de seguridad
	Debe leer y entender todas las instrucciones antes de manejar el producto, así como seguir todas las advertencias e instrucciones de seguridad.
	Lleve protección auditiva.
	Lleve protección ocular.
	No exponga el producto a la lluvia o a condiciones de humedad.
	Lleve una máscara antipolvo.
	Símbolo No tocar
	Símbolo No tocar
	Símbolo No tocar
	Superficie caliente

7 NIVELES DE RIESGO

Las siguientes indicaciones y significados tienen como fin explicar los niveles de riesgo asociados a este producto.

SÍMBOLO	INDICACIÓN	SIGNIFICADO
	PELIGRO	Indica una situación de peligro inminente que, de no evitarse, provocará lesiones graves o incluso la muerte.
	ADVERTENCIA	Indica una situación de peligro potencial que, de no evitarse, podría provocar lesiones graves o incluso la muerte.

SÍMBOLO	INDICACIÓN	SIGNIFICADO
	PRECAUCIÓN	Indica una situación de peligro potencial que, de no evitarse, puede provocar lesiones leves o moderadas.
	PRECAUCIÓN	(Sin símbolo de alerta sobre seguridad) Indica una situación que puede provocar daños materiales.

8 PROPUESTA 65

▲ AVISO

Este producto contiene una sustancia química conocida en el estado de California como causante de cáncer, defectos de nacimiento u otros daños reproductivos. El polvo generado por el lijado eléctrico, el serrado, el esmerilado, la perforación y otras actividades de construcción contiene sustancias químicas que se sabe que son causantes de cáncer, defectos de nacimiento u otros daños reproductivos. Algunos ejemplos de estas sustancias químicas son:

- Plomo de pinturas con base de plomo;
- Sílice cristalina de ladrillos y cemento y otros productos de albañilería;
- Arsénico y cromo de la madera tratada químicamente.

El riesgo de exposición a estas sustancias químicas varía según la frecuencia con la que realice este tipo de trabajo. Para reducir su exposición a estas sustancias químicas, trabaje en una zona bien ventilada y trabaje con equipos de seguridad aprobados, como máscaras antipolvo, que estén especialmente diseñadas para filtrar partículas microscópicas.

Conserve estas instrucciones.

9 INSTALACIÓN

9.1 DESEMBALAJE DE LA MÁQUINA

▲ AVISO

Asegúrese de montar correctamente la máquina antes del uso.

▲ AVISO

- Si las piezas presentan daños, no utilice la máquina.
- Si no tiene todas las piezas, no utilice la máquina.
- Si faltan piezas o hay piezas dañadas, hable con el centro de servicio.

1. Abra el embalaje.
2. Lea la documentación que se encuentra en la caja.
3. Retire todas las piezas sin montar de la caja.

4. Retire la máquina de la caja.
5. Deseche la caja y el embalaje de conformidad con los reglamentos locales.

ES 9.2 INSTALACIÓN DE LA BATERÍA

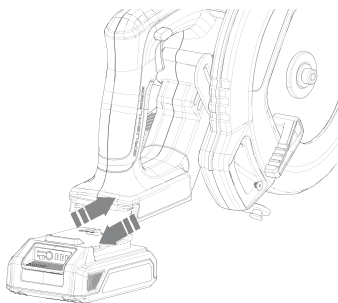

▲ AVISO

- Si la batería o el cargador ha sufrido daños, sustituya la batería o el cargador.
- Detenga la máquina y espere hasta que el motor se pare antes de instalar o retirar la batería.
- Debe leer, conocer y seguir las instrucciones del manual de la batería y el cargador.

1. Alinee las nervaduras de elevación de la batería con las ranuras del compartimento de la batería.
2. Introduzca la batería en el compartimento de la batería hasta que encaje en su posición.
3. Cuando escuche un clic, la batería está instalada.

9.3 RETIRADA DE LA BATERÍA

1. Pulse y mantenga pulsado el botón de desbloqueo de la batería.
2. Retire la batería de la máquina.

9.4 INSTALACIÓN DE LA CUCHILLA

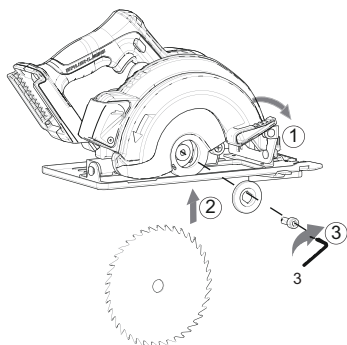

i NOTA

Antes de instalar la cuchilla, retire la batería de la máquina.

1. Utilice la palanca de la protección inferior para levantar la protección inferior y sujetar la palanca.
2. Instale la cuchilla nueva.
3. Coloque la brida exterior y el perno de la cuchilla en el eje.
4. Presione el botón de bloqueo del eje para bloquear el eje.
5. Utilice la llave hexagonal para apretar el perno en sentido horario.

i NOTA

La flecha de la cuchilla apunta en la misma dirección que la flecha de la protección superior.

9.5 RETIRADA DE LA CUCHILLA

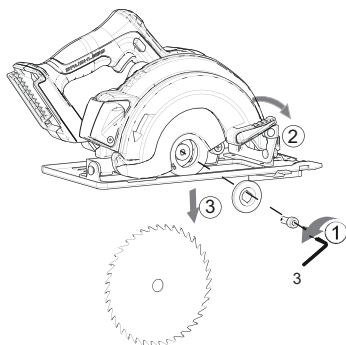

1. Presione el botón de bloqueo del eje para bloquear el eje.
2. Utilice la llave hexagonal para aflojar el perno de la cuchilla en sentido antihorario.
3. Retire el perno y la brida exterior.
4. Utilice la palanca de la protección inferior para levantar la protección inferior y sujetar la palanca.
5. Retire la cuchilla.

10 FUNCIONAMIENTO

▲ AVISO

Lleve siempre protección ocular.

▲ AVISO

No utilice ningún accesorio no recomendado por el fabricante de este producto.

10.1 PUESTA EN MARCHA DE LA MÁQUINA

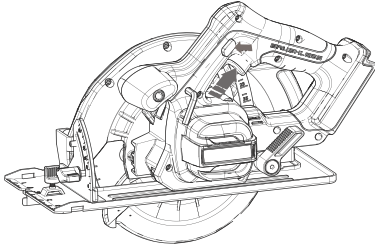

NOTA

La máquina no puede funcionar hasta que el botón de desbloqueo se empuje totalmente hacia la izquierda o la derecha. No utilice la máquina a bajas velocidades durante periodos prolongados de tiempo.

1. Apriete el gatillo para encender la máquina.

10.2 DETENCIÓN DE LA MÁQUINA

1. Suelte el gatillo para apagar la máquina.

AVISO

Suelte el gatillo y deje que la máquina se detenga por completo.

10.3 ÁNGULO DE CORTE

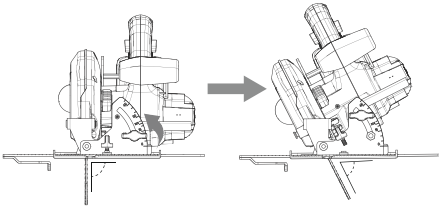

1. Afloje el mando de bloqueo de bisel.
2. Utilice la escala de bisel para ajustar el ángulo deseado.
3. Apriete el mando de bloqueo de bisel.

10.4 PROFUNDIDAD DE CORTE

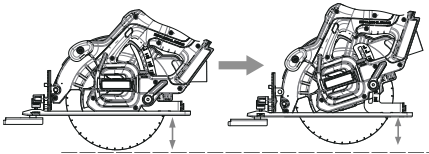

1. Afloje el mando de ajuste de profundidad.
2. Suba o baje la base hasta que la escala de profundidad alcance la profundidad de corte deseada.

3. Apriete el mando de ajuste de profundidad.

10.5 ANCHURA DE CORTE

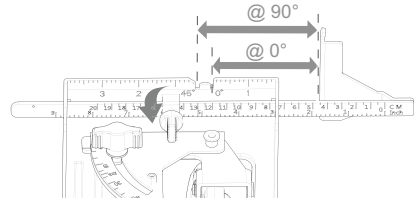

1. Afloje el mando de ajuste de anchura para mover la guía de borde a la anchura necesaria.
2. Apriete el mando de ajuste de anchura después del ajuste.

10.6 FUNCIONAMIENTO DE LA MÁQUINA

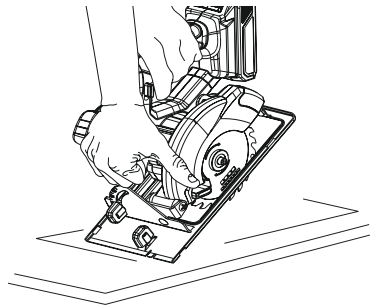
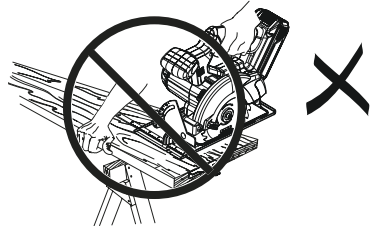
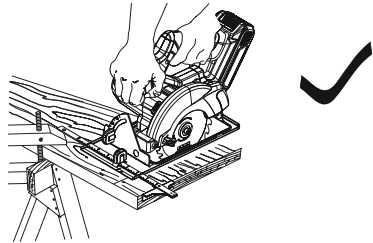

El retroceso se produce cuando la cuchilla se atasca rápidamente y la máquina retrocede hacia usted. Un paso que pellizque la cuchilla en la madera puede producir el atasco de la cuchilla.

▲ AVISO

Para evitar el retroceso, suelte el gatillo interruptor inmediatamente si la cuchilla se atasca.

1. Mantenga la cuchilla en la posición de profundidad correcta.
2. Examine si hay clavos en la pieza de trabajo antes de cortar. No corte un clavo.
3. Haga cortes rectos. Use una guía de borde recta cuando corte al hilo. Esto ayuda a evitar que se tuerza la cuchilla.
4. Utilice cuchillas limpias, afiladas y correctamente colocadas. No haga cortes con cuchillas desafiladas.
5. Apoye correctamente la pieza de trabajo antes de empezar un corte.
6. Emplee una presión estable cuando realice un corte. No fuerce un corte.
7. No corte madera deformada o mojada.
8. Sujete la sierra firmemente con ambas manos y mantenga su cuerpo en una posición equilibrada para contrarrestar las fuerzas si se produce retroceso.

11 MANTENIMIENTO

▲ PRECAUCIÓN

No permita que líquidos de frenos, gasolina y otros derivados del petróleo toquen las piezas de plástico. Las sustancias químicas pueden dañar el plástico y hacer que quede inservible.

▲ PRECAUCIÓN

No utilice disolventes o detergentes fuertes en la carcasa o los componentes de plástico.

▲ AVISO

Retire la batería de la máquina antes de realizar tareas de mantenimiento.

11.1 LIMPIEZA DE LA MÁQUINA

▲ PRECAUCIÓN

La máquina debe estar seca. La humedad supone un riesgo de descargas eléctricas.

- Quite el material no deseado del respiradero con un aspirador.
- No pulverice el respiradero ni lo introduzca en disolventes.
- Limpie la carcasa y los componentes de plástico con un paño húmedo y suave.

12 DATOS TÉCNICOS

Tensión	24 V
---------	------

Motor	Sin escobillas
Velocidad sin carga	4,500 RPM
Diámetro de cuchilla	7.25 " (184 mm)
Profundidad máxima de corte a 0°	2.48 " (63 mm)
Profundidad máxima de corte a 45°	1.69 " (43 mm)
Peso sin batería	7.39 lbs (3.35 kg)
Modelo de batería	BAG711 y otras series BAG
Modelo de cargador	CAG801 y otras series CAG

El intervalo de temperatura ambiente recomendado:

Elemento	Temperatura
Intervalo de temperatura de almacenamiento del aparato	32°F (0°C) - 113°F (45°C)
Intervalo de temperatura de funcionamiento del aparato	32°F (0°C) - 113°F (45°C)
Intervalo de temperatura de carga de la batería	39°F (4°C) - 104°F (40°C)
Intervalo de temperatura de funcionamiento del cargador	39°F (4°C) - 104°F (40°C)
Intervalo de temperatura de almacenamiento de la batería	32°F (0°C) - 113°F (45°C)
Intervalo de temperatura de descarga de la batería	32°F (0°C) - 113°F (45°C)

13 GARANTÍA LIMITADA



Por la presente Greenworks garantiza este producto, al comprador original con el comprobante de compra, durante un periodo de tres (3) años frente a defectos en materiales, piezas o mano de obra. A su entera discreción Greenworks reparará o sustituirá cualquiera y todas las piezas que resulten ser defectuosas, con un uso normal, sin coste alguno para el cliente. Esta garantía es válida únicamente para unidades que se hayan utilizado para uso personal que no han sido arrendadas o alquiladas para uso industrial/comercial y cuyo mantenimiento se ha realizado de acuerdo con las instrucciones del manual del propietario suministrado con el producto nuevo.

ARTÍCULOS NO CUBIERTOS POR LA GARANTÍA:

1. Cualquier pieza que no funcione debido a mal uso, uso comercial, abuso, negligencia, accidente, mantenimiento inadecuado o alteración; o
2. La unidad, si no ha sido utilizada o mantenida de acuerdo con el manual del propietario; o
3. Desgaste normal, excepto en lo indicado a continuación;
4. Artículos de mantenimiento de rutina tales como lubricantes, afilado de cuchillas;
5. Deterioro normal del acabado exterior debido al uso o la exposición.

LÍNEA DE ASISTENCIA TELEFÓNICA:

Puede contactar con el servicio de garantía llamando a nuestra línea de asistencia telefónica gratuita, a 1-888-909-6757.

COSTES DE TRANSPORTE:

Los costes de transporte por el desplazamiento de cualquier unidad o accesorio de equipos eléctricos son responsabilidad del comprador. Es responsabilidad del comprador pagar los costes de transporte de cualquier pieza enviada para su sustitución bajo esta garantía, a menos que dicha devolución sea solicitada por escrito por Greenworks.

Dirección en EE.UU.:	Dirección en Canadá:
Greenworks Tools	Greenworks Tools Canada Inc.
P.O. Box 1238	1110 Stellar Drive Unit 102
Mooresville, NC 28115	Newmarket, ON, L3Y 7B7

14 VISTA DESPIEZADA

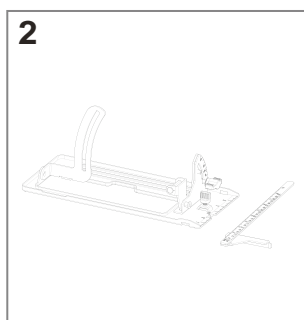
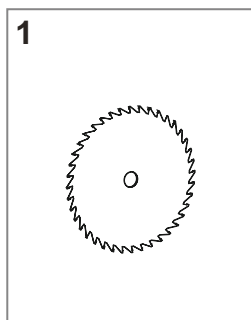

Nº	Descripción	Cant.
1	Cuchilla	1
2	Kit de conjunto de base	1

